

cs	Návod k obsluze Vysoce účinný závěsný plynový kondenzační kotel
es	Manual de usuario Caldera mural de gas de condensación de alto rendimiento
it	Manuale utente Caldaia murale a gas a condensazione ad alto rendimento
pt	Guia do Utilizador Caldeira mural de condensação a gás de alto rendimento
sk	Používateľská príručka Vysokoučinný kondenzačný plynový kotel závesný na stenu



VIVADENS SMART
24/35 BIC

Vážený zákazníku,

děkujeme Vám, že jste si zakoupil/a toto zařízení.

Před použitím výrobku si prosím pozorně přečtěte tento návod a uschovejte jej na bezpečném místě pro budoucí potřebu. Pro zajištění trvalé bezpečnosti a účinného provozu výrobku doporučujeme pravidelně provádět předepsanou údržbu. Naše servisní a prodejní oddělení vám budou k dispozici.

Přejeme Vám bezzávadový provoz tohoto zařízení po dobu mnoha let.

Estimado/a cliente:

Gracias por adquirir este aparato.

Lea con atención este manual antes de usar el producto y guárdelo en un lugar seguro para poder consultarlo más tarde. Para garantizar un funcionamiento seguro y eficiente, recomendamos realizar una revisión y un mantenimiento periódicos. Nuestro servicio posventa y de mantenimiento pueden prestarle asistencia para ello.

Esperamos que disfrute de un funcionamiento impecable del producto durante años.

Gentile cliente,

grazie per aver acquistato questo apparecchio.

Legga attentamente il presente manuale prima di utilizzare il prodotto e lo riponga in un luogo sicuro per consultazioni successive. Per garantire un costante funzionamento efficiente e sicuro, consigliamo di eseguire regolarmente la manutenzione del prodotto. La nostra organizzazione di assistenza e post-vendita può fornire sostegno a riguardo.

Ci auguriamo possa usufruire per anni di un funzionamento privo di inconvenienti di questo prodotto.

Caro cliente,

Obrigado por adquirir este aparelho.

Leia o manual cuidadosamente antes de utilizar o produto e mantenha-o num lugar seguro para referência futura. Para assegurar a continuação de uma operação segura e eficiente, recomendamos que o produto seja alvo de manutenção regularmente. A nossa organização de assistência e apoio ao cliente pode ajudar com esta tarefa.

Esperamos que disfrute de um produto sem problemas de funcionamento ao longo de vários anos.

Vážený zákazník,

ďakujeme, že ste si zakúpili tento spotrebič.

Pred použitím produktu si pozorne prečítajte dodaný návod na používanie. Uložte ho na bezpečnom mieste pre prípad budúceho použitia. Ak chcete zaistiť udržanie bezpečnej a efektívnej prevádzky, odporúčame vykonávať pravidelne servis produktu. So servisom vám pomôže naša servisná organizácia a organizácia podpory pre zákazníkov.

Veríme, že tento produkt vám bude bez problémov slúžiť dlhé roky.

Obsah

1	Bezpečnost	4
1.1	Všeobecné bezpečnostní pokyny	4
1.2	Doporučení	5
1.3	Povinnosti	6
1.3.1	Povinnosti uživatele	6
1.3.2	Povinnosti servisního technika	6
1.3.3	Povinnosti výrobce	6
2	O tomto návodu	6
2.1	Všeobecně	6
2.2	Použité symboly	6
2.2.1	Symboly použité v návodu	6
3	Technické specifikace	7
3.1	Homologace	7
3.1.1	Certifikace	7
3.1.2	Tovární zkoušky	7
3.2	Technické údaje	8
3.2.1	Vlastnosti teplotních čidel	10
4	Popis produktu	10
4.1	Všeobecný popis	10
4.2	Princip funkce	10
4.2.1	Nastavení poměru vzduch/plyn	10
4.2.2	Spalování	10
4.2.3	Vytápění a příprava teplé vody	11
4.3	Popis ovládacího panelu	11
4.3.1	Části ovládacího panelu	11
4.3.2	Popis výchozího zobrazení	11
4.3.3	Popis hlavního menu	12
4.3.4	Popis obrazovky pohotovostního režimu	13
4.3.5	Popis obrazovky zón (okruhů)	13
4.3.6	Změna úrovně kontrastu displeje	14
5	Provoz	14
5.1	Obsluha ovládacího panelu	14
5.1.1	Nastavení země a jazyka	14
5.1.2	Nastavení času a data	15
5.1.3	Zapnutí nebo vypnutí dětského zámku	15
5.1.4	Změna nastavení ovládacího panelu	16
5.1.5	Změna provozního režimu přípravy teplé vody	16
5.1.6	Aktivace režimu dovolené pro všechny zóny	16
5.1.7	Definice činnosti	17
5.1.8	Osobní nastavení činností	17
5.1.9	Automatická aktivace letního režimu	18
5.1.10	Ruční aktivace letního režimu	18
5.1.11	Změna komfortních a snížených teplot teplé vody	19
5.2	Protimrazová ochrana	19
6	Nastavení	19
6.1	Řízení vytápění	19
6.1.1	Zapnutí nebo vypnutí vytápění	19
6.1.2	Nastavení teploty prostoru v režimu vytápění	20
6.1.3	Změna teplot jednotlivých aktivit pro vytápění	20
6.1.4	Dočasná změna teploty zóny	20
6.1.5	Vytvoření časového programu pro teplotu zóny	21
6.1.6	Aktivace časového programu zóny	22
6.2	Řízení přípravy teplé vody	22
6.2.1	Zapnutí nebo vypnutí přípravy teplé vody	22
6.2.2	Dočasné zvýšení teploty TV	22
6.2.3	Změna komfortních a snížených teplot teplé vody	23
6.2.4	Vytvoření časového programu pro teplotu TV	23
6.2.5	Aktivace časového programu TV	24

6.2.6	Kopírování rozvrhu TV dnů v týdnu	24
6.3	Seznam nastavení	25
7	Údržba	27
7.1	Všeobecně	27
7.2	Servisní hlášení	27
7.3	Pokyny pro údržbu	27
7.3.1	Plnění topné soustavy	28
7.3.2	Čištění soustavy	28
8	Odstraňování závad	28
8.1	Dočasné a trvalé závady	28
8.2	Zobrazení chybových kódů	29
8.3	Kódy poruch kotle CU-GH-21	29
9	Likvidace	37
9.1	Likvidace a recyklace	37
10	Životní prostředí	37
10.1	Úspory energie	37
11	Dodatek	38
11.1	Informační list výrobku – kombinované kotle	38
11.2	Informační list výrobku – regulátory teploty	38

1 Bezpečnost

1.1 Všeobecné bezpečnostní pokyny

Toto zařízení smí používat děti od osmi let i osoby s tělesným, smyslovým či mentálním postižením nebo s nedostatkem zkušeností a znalostí za předpokladu, že jsou pod dohledem a jsou poučeny, jak zařízení používat bezpečným způsobem, a rozumějí souvisejícím nebezpečím. Nedovolte dětem hrát si se zařízením. Uživatelské čištění a údržbu zařízení nesmějí provádět děti bez dozoru.



Upozornění

Nedotýkejte se potrubí odvodu spalin. V závislosti na nastavení kotle může teplota potrubí odvodu spalin přesahovat 60 °C.



Upozornění

Po delší dobu se nedotýkejte topných těles. V závislosti na nastavení kotle může teplota topných těles přesahovat 60 °C.



Upozornění

Dodržujte bezpečnostní pokyny týkající se teplé vody. V závislosti na nastavení kotle může teplota teplé vody přesahovat 65 °C.



Upozornění

Před jakoukoliv prací na zařízení odpojte zařízení od elektrické sítě.



Varování

Odtok kondenzátu se nesmí upravovat ani ucpat. Pokud je použit systém pro neutralizaci kondenzátu, je soustavu nutno pravidelně čistit podle pokynů výrobce.

**Nebezpečí**

Pokud cítíte zápach plynu:

1. Nepoužívejte otevřený oheň, nekuřte, nepoužívejte elektrické spínače nebo vypínače (zvonek, světlo, elektromotory, výtahy atd.).
2. Zavřete přívod plynu.
3. Otevřete okna.
4. Evakuujte zasažené místo.
5. Informujte kvalifikovaný odborný personál.

**Nebezpečí**

Pokud ucítíte spaliny:

1. Vypněte zařízení.
2. Otevřete okna.
3. Evakuujte zasažené místo.
4. Informujte kvalifikovaný odborný personál.

**Nebezpečí**

Nerozprašujte aerosol poblíž tohoto zařízení, je-li v provozu.

**Nebezpečí**

Nepoužívejte ani neskladujte v blízkosti zařízení hořlavé materiály (např. paliva, ředidla, papír).

**Nebezpečí**

Neumísťujte u tohoto zařízení nebo na něm žádné předměty.

**Nebezpečí**

Neupravujte toto zařízení.

1.2 Doporučení

**Varování**

Instalaci a údržbu kotle musí provádět kvalifikovaný instalatér v souladu s místně platnými předpisy.

**Varování**

Demontáž a likvidaci kotle musí provádět kvalifikovaný instalatér v souladu s místně platnými předpisy.

**Nebezpečí**

Z důvodů bezpečnosti doporučujeme nainstalovat ve vaší domácnosti na vhodných místech detektory kouře a CO s alarmem.

**Upozornění**

- Zajistěte, aby byl kotel za všech okolností přístupný.
- Kotel musí být umístěn v prostoru chráněném před mrazem.
- Pokud je trvale připojený kabel napájení, je nutné vždy nainstalovat dvoupólový hlavní vypínač s rozpínací vzdáleností kontaktů nejméně 3 mm (EN 60335-1).
- Pokud se vytápěný objekt delší dobu nevyužívá a hrozí nebezpečí zamrznutí, doporučuje se vypustit kotel a systém.
- Protimrazová ochrana nefunguje, když je kotel mimo provoz.
- Ochrana kotle chrání pouze kotel, nikoli systém.
- Pravidelně kontrolujte tlak vody v topném systému. Pokud klesne tlak vody pod 0,8 bar, doplňte vodu do systému (doporučený tlak vody mezi 1,5 až 2 bar).

**Důležité**

Tento dokument ponechte v blízkosti kotle.

**Důležité**

Pokyny a výstražné štítky je zakázáno odstraňovat či zakrývat a musí být jasně čitelné po celou životnost kotle. Poškozené nebo nečitelné štítky s pokyny a výstrahami se musí okamžitě vyměnit za nové.

**Důležité**

Úpravy kotle vyžadují písemný souhlas společnosti De Dietrich.

**Nebezpečí**

Různé komponenty balení (plastové sáčky, polystyren atd.) musí být uchovány z dosahu dětí, protože jsou potenciálně nebezpečné.

1.3 Povinnosti

1.3.1 Povinnosti uživatele

Aby byl zaručen optimální provoz systému, musí uživatel dodržovat následující pokyny:

- Přečíst si a dodržovat všechny instrukce uvedené v návodu s dodaným výrobkem.
- Zajistit, aby instalaci a první uvedení do provozu provedla kvalifikovaná firma.
- Nechat si vysvětlit obsluhu zařízení od servisního technika.
- Zajistit požadované kontroly a údržbu, které musí provádět kvalifikovaný technik.
- Návod k obsluze uschováte v dobrém stavu v blízkosti zařízení.

1.3.2 Povinnosti servisního technika

Instalatér odpovídá za instalaci a první uvedení zařízení do provozu. Instalátér musí dodržovat následující pokyny:

- Přečíst si a dodržovat všechny instrukce uvedené v návodu s dodaným výrobkem.
- Nainstalujte zařízení v souladu s platnými předpisy a normami.
- Zajistěte první uvedení do provozu a všechny požadované zkoušky.
- Vysvětlete koncovému uživateli obsluhu zařízení.
- V případě nutnosti údržby, uvědomte koncového uživatele o povinnosti provádění kontrol a údržby zařízení.
- Předat uživateli všechny návody k obsluze.

1.3.3 Povinnosti výrobce

Naše výrobky jsou vyrobeny v souladu s požadavky různých platných směrnic. Výrobky jsou dodávány s označením **CE** a veškerou potřebnou dokumentací. V zájmu zvyšování kvality našich výrobků se neustále snažíme výrobky zlepšovat. Z toho důvodu si vyhrazujeme právo na změnu specifikací uvedených v tomto dokumentu.

V následujících případech není možné výrobcem ani dodavatelem uznat záruku:

- Nedodržení návodu k instalaci a údržbě zařízení.
- Nedodržení návodu k obsluze zařízení.
- Žádná nebo nedostatečná údržba zařízení.

2 O tomto návodu

2.1 Všeobecně

Tento návod je určen pro uživatele.

2.2 Použité symboly

2.2.1 Symboly použité v návodu

Tato příručka obsahuje speciální pokyny vyznačené specifickými symboly. Věnujte prosím mimořádnou pozornost pokynům označeným těmito symboly.

**Nebezpečí úrazu elektrickým proudem****Označuje: bezprostředně nebezpečnou situaci**

Následky v případě nedodržení: Má za následek smrt nebo vážné zranění.

- Takto se vyhnete nebezpečí.

**Nebezpečí****Označuje: bezprostředně nebezpečnou situaci**

Následky v případě nedodržení: Má za následek smrt nebo vážné zranění.

- Takto se vyhnete nebezpečí.

**Varování****Označuje: potenciálně nebezpečnou situaci**

Následky v případě nedodržení: Může mít za následek smrt nebo vážné zranění.

- Takto se vyhnete nebezpečí.

**Upozornění****Označuje: potenciálně nebezpečnou situaci**

Následky v případě nedodržení: Může mít za následek malé nebo mírné zranění.

- Takto se vyhnete nebezpečí.

**Oznámení****Označuje: potenciální nebezpečí poškození podporovaného produktu**

Následky v případě nedodržení: Může mít za následek poškození produktu nebo jiného majetku.

- Takto se vyhnete nebezpečí.

**Důležité**

Pozor – důležité informace.

Níže uvedené symboly mají nižší míru důležitosti, ale mohou vám pomoci při navigaci nebo poskytnout užitečné informace.

**Viz**

Odkaz na jiné návody nebo stránky v tomto návodu.



Užitečné informace nebo dodatečné rady.



Přímá navigace v menu, nezobrazují se potvrzení. Používejte tehdy, když jste se systémem seznámeni.

3 Technické specifikace

3.1 Homologace

3.1.1 Certifikace

Zařízení je certifikováno a splňuje veškeré stávající vnitrostátní předpisy a normy.

3.1.2 Tovární zkoušky

Před opuštěním výrobního závodu je u každého zařízení provedeno optimální nastavení a tyto zkoušky:

- Bezpečnost elektrického připojení
- Nastavení (O₂/CO₂).
- Těsnost topného okruhu
- Těsnost okruhu teplé vody
- Těsnost plynového okruhu
- Nastavení parametrů.

3.2 Technické údaje

Tab.1 Technická nastavení pro kombinované ohříváče s kotli

VIVADENS SMART			24/35 BIC
Kondenzační kotel	-	-	Ano
Nízkoteplotní kotel ⁽¹⁾	-	-	Ne
Kotel B1	-	-	Ne
Kogenerační zdroj tepla	-	-	Ne
Kombinovaný ohříváč	-	-	Ano
Jmenovitý tepelný výkon	<i>Prated</i>	kW	24,0
Užitečný tepelný výkon při jmenovitém tepelném výkonu a ve vysokoteplotním režimu ⁽²⁾	<i>P4</i>	kW	24,0
Provozní tepelný výkon při 30 % jmenovitého tepelného výkonu a v nízkoteplotním režimu ⁽¹⁾	<i>P1</i>	kW	8,1
Vytápění vnitřních prostor – sezonní energetická účinnost	<i>ηs</i>	%	94
Užitečná účinnost při jmenovitém tepelném výkonu a ve vysokoteplotním režimu ⁽²⁾	<i>η4</i>	%	88,1
Užitečná účinnost při 30 % jmenovitého tepelného výkonu a v nízkoteplotním režimu ⁽¹⁾	<i>η1</i>	%	99,0
Příkon pomocné elektrické energie			
Max. výkon	<i>elmax</i>	kW	0,028
Minimální výkon	<i>elmin</i>	kW	0,011
Pohotovostní režim	<i>PSB</i>	kW	0,004
Další položky			
Tepelná ztráta v pohotovostním režimu	<i>Pstby</i>	kW	0,035
Spotřeba elektrické energie pro zapalování	<i>Pign</i>	kW	0,000
Roční spotřeba energie	<i>QHE</i>	GJ	74
Hladina akustického výkonu ve vnitřním prostoru	<i>LWA</i>	dB	50
Emise oxidů dusíku	NOx	mg/kWh	21
Parametry TV			
Deklarovaný zátěžový profil	-	-	XL
Denní spotřeba elektrické energie	<i>Qelek</i>	kWh	0,132
Roční spotřeba elektrické energie	<i>AEC</i>	kWh	29
Příprava TV – energetická účinnost	<i>ηwh</i>	%	81
Denní spotřeba paliva	<i>Qpalivo</i>	kWh	24,7
Roční spotřeba paliva	<i>AFC</i>	GJ	18
(1) Nízká teplota: teplota vratky (u vstupu kotle) u kondenzačních kotlů 30 °C, u nízkoteplotních kotlů 37 °C a u ostatních ohříváčů 50 °C.			
(2) Vysokoteplotním režimem se rozumí teplota vratky 60 °C na vstupu do kotle a výstupní teplota 80 °C na výstupu kotle			

Tab.2 Všeobecně

VIVADENS SMART		24/35 BIC
Jmenovitý tepelný příkon (Qn) pro teplou vodu	kW	34,9
Jmenovitý tepelný příkon (Qn) se zásobníkem teplé vody	kW	-
Jmenovitý tepelný příkon (Qn) pro vytápění	kW	24,7
Snížený tepelný příkon (Qn) 80/60 °C	kW	3,5
Jmenovitý tepelný výkon (Pn) pro teplou vodu	kW	34,0
Jmenovitý tepelný výkon (Pn) se zásobníkem teplé vody	kW	-
Jmenovitý tepelný výkon (Pn) 80/60 °C pro vytápění	kW	24,0
Jmenovitý tepelný výkon (Pn) 80/60 °C Nastavení z výroby pro vytápění	kW	24,0
Jmenovitý tepelný výkon (Pn) 50/30 °C pro vytápění	kW	26,1
Snížený tepelný výkon (Pn) 80/60 °C	kW	3,4

VIVADENS SMART		24/35 BIC
Minimální tepelný výkon (Pn) 50/30 °C	kW	3,7
Jmenovitá účinnost 50/30 °C (Hi)	%	105,8

Tab.3 Vlastnosti topného okruhu

VIVADENS SMART		24/35 BIC
Maximální tlak	bar	3
Minimální tlak	bar	0,5
Rozsah teplot topného okruhu	°C	25/80
Objem vody expanzní nádoby	l	10

Tab.4 Vlastnosti okruhu teplé vody

VIVADENS SMART		24/35 BIC
Objem kotle	l	45
Objem expanzní nádoby TV (pokud je součástí výbavy)	l	2,0
Minimální tlak	bar	0,8
Maximální tlak	bar	8,0
Minimální dynamický tlak	bar	0,15
Minimální průtok vody	l/min	2,0
Specifický průtok (D)	l/min	19,2
Rozsah teplot okruhu teplé vody	°C	35/60
Příprava teplé vody s $\Delta T = 25$ K	l/min	20,1
Příprava teplé vody s $\Delta T = 35$ K	l/min	14,3

Tab.5 Vlastnosti spalování

VIVADENS SMART		24/35 BIC
Spotřeba plynu G20 (Qmax)	m ³ /h	3,69
Spotřeba plynu G20 (Qmax) se zásobníkem teplé vody	m ³ /h	3,81
Spotřeba plynu G20 (Qmin)	m ³ /h	0,37
Spotřeba plynu G25 (Qmax)	m ³ /h	
Spotřeba plynu G25 (Qmax) se zásobníkem teplé vody	m ³ /h	
Spotřeba plynu G25 (Qmin)	m ³ /h	
Spotřeba plynu propan G31 (Qmax)	kg/h	2,71
Spotřeba plynu propan G31 (Qmax) se zásobníkem teplé vody	kg/h	2,79
Spotřeba plynu propan G31 (Qmin)	kg/h	0,28
Průměr samostatného výstupního potrubí	mm	80/80
Průměr koaxiálního výstupního potrubí	mm	60/100
Hmotnostní průtok spalin (max)	kg/s	0,016
Hmotnostní průtok spalin (max) se zásobníkem teplé vody	kg/s	0,017
Hmotnostní průtok spalin (min)	kg/s	0,002

Tab.6 Elektrické vlastnosti

VIVADENS SMART		24/35 BIC
Napájecí napětí	V	230
Elektrická frekvence napájení	Hz	50
Jmenovitý elektrický výkon	W	–
Jmenovitý elektrický výkon se zásobníkem teplé vody	W	98

Tab.7 Další parametry

VIVADENS SMART		24/35 BIC
Stupeň ochrany proti vlhkosti (EN 60529)	IP	X5D
Čistá hmotnost v prázdném/naplněném stavu	kg	58/100
Rozměry (výška/šířka/hloubka)	mm	900/600/471

3.2.1 Vlastnosti teplotních čidel

Tab.8 Teplotní čidlo, venkovní čidlo (NTC1000 Beta 3730 470 kΩ při 25 °C)

Teplota [°C]	-20	-15	-10	-5	0	5	10	15	20	25	30
Odpor [Ω]	3 897	2 988	2 312	1 799	1 411	1 117	891	715	577	470	384

Tab.9 Čidlo výstupní teploty / zpátečky topného okruhu, čidla zásobníku TV a čidla TV (NTC10K Beta 3977 10 kΩ při 25 °C)

Teplota [°C]	0	10	20	25	30	40	50	60	70	80	90
Odpor [Ω]	32 505	19 854	12 483	9999	8060	5332	3608	2492	1754	1257	915

Tab.10 Čidlo teploty spalin k ochraně výměníku tepla (NTC20K Beta 3970 20 kΩ při 25 °C)

Teplota [°C]	0	10	20	25	30	40	50	60	70	80	90	100
Odpor [Ω]	66 050	40 030	25 030	20 000	16 090	10 610	7166	4943	3478	2492	1816	1344

— — — — —>	110	120	130	140	150	160	170	180	190	—	—	—
— — — — —>	1 009	768	592	461	364	290	233	189	155	—	—	—

4 Popis produktu

4.1 Všeobecný popis

Účelem tohoto plynového kondenzačního kotle je ohřev vody na teplotu, která je nižší než bod varu při atmosférickém tlaku. Musí být připojen k topnému systému a k rozvodnému systému teplé vody, který odpovídá jeho výkonnostním charakteristikám. Vlastnosti tohoto kotle:

- nízký obsah škodlivých emisí,
- vysoce účinné vytápění,
- spaliny odváděné koaxiálním nebo děleným konektorem,
- přední ovládací panel s displejem,
- lehký a kompaktní.

4.2 Princip funkce

4.2.1 Nastavení poměru vzduch/plyn

Vzduch se nasává ventilátorem a plyn se vstříkuje přímo ve výšce směšovacích ventilů. Otáčky ventilátoru jsou regulovány automaticky elektronickou deskou podle příslušného nastavení. Plyn a vzduch jsou směšované v kolektoru. Poměr plyn/vzduch zajišťuje správné vzájemné přizpůsobení množství plynu a vzduchu pro optimální spalování. Směs plyn/vzduch je vhnána do hořáku v přední části tepelného výměníku. Zde elektrický zapalovač zapaluje směs sérií jisker, která hoří a vytváří tepelnou energii.

4.2.2 Spalování

Hořák ohřívá otopnou vodu, která protéká výměníkem. Je-li teplota spalin nižší než rosný bod (cca 55°C), vodní pára obsažená ve spalinách se sráží na straně spalin tepelného výměníku. Teplu získané během procesu kondenzace (latentní teplo nebo kondenzační teplo) je také předáváno do topné vody. Po ochlazení jsou spaliny odváděny trubkou odvodu spalin. Kondenzát je odváděn sifonem.

4.2.3 Vytápění a příprava teplé vody

V kotlích používaných pro vytápění a pro přípravu teplé vody je voda ohřívána integrovaným vodním deskovým tepelným výměníkem. Trojcestným ventilem je topná voda dodávána do systému vytápění nebo do deskového tepelného výměníku pro teplou vodu. Výstupní čidlo detekuje, že byl otevřen kohoutek pro teplou vodu, a sdělí to elektronické desce, která trojcestný ventil přepne do polohy pro teplou vodu a aktivuje čerpadlo.

Trojcestný ventil je pružinový ventil, který spotřebovává elektřinu pouze při přepnutí z jedné polohy do druhé. Přednost má požadavek na teplo v režimu vody.

4.3 Popis ovládacího panelu

4.3.1 Části ovládacího panelu

Funkce otočného ovladače a tlačítek výběru jsou prováděny stejnou částí ovládacího panelu (regulátoru). Pro dosažení požadovaného výsledku otočte nebo stiskněte ovladač.

Obr.1 Části ovládacího panelu

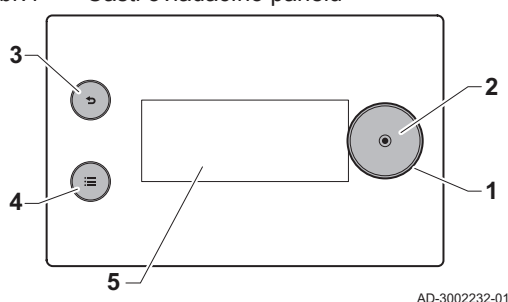

- 1 Otočný ovladač: otáčením zvýrazníte položky na displeji, v menu nebo nastavení
- 2 Tlačítko výběru : stisknutím potvrdíte zvýrazněný výběr
- 3 Tlačítko návratu
 - **Krátké stisknutí tlačítka** : Návrat k předchozí úrovni nebo předchozímu menu
 - **Dlouhé stisknutí tlačítka** : Návrat do výchozího zobrazení
- 4 Tlačítko Menu pro přechod k hlavnímu menu
- 5 Displej

AD-3002232-01

4.3.2 Popis výchozího zobrazení

Tato obrazovka se automaticky zobrazí po spuštění spotřebiče. Ovládací panel automaticky přejde do pohotovostního režimu, pokud se tlačítka nepoužijí po dobu 5 minut. Stiskněte jedno z tlačítek na ovládacím panelu, čímž znovu aktivujete obrazovku.

Z libovolného menu můžete do výchozího zobrazení přejít podržením tlačítka návratu po dobu několika sekund.

Z výchozího zobrazení jsou přístupné informace o zónách a chybách. Pro procházení obrazovek použijte otočný ovladač.

Obr.2 Popis výchozího zobrazení

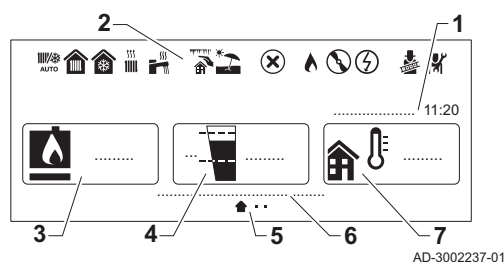

- 1 Datum a čas
- 2 Ikony znázorňující stav zařízení
- 3 Ikona zařízení a výstupní teplota
- 4 Hydraulický tlak
- 5 Ikony zobrazují aktuální činnost a dostupné obrazovky
- 6 Stav zařízení
- 7 Venkovní teplota (při připojení čidla venkovní teploty)

Tab.11 Popisy stavových ikon

Ikona	Popis
	Automatické přepnutí mezi režimem vytápění a režimem chlazení.
	Provoz vytápění připojený k tepelnému čerpadlu. <ul style="list-style-type: none"> • Trvale zobrazený symbol: režim vytápění je aktivní. • Blikající symbol: vytápění v činnosti.
	Provoz chlazení připojený k tepelnému čerpadlu. <ul style="list-style-type: none"> • Trvale zobrazený symbol: režim chlazení je aktivní. • Blikající symbol: chlazení v činnosti.
	Provoz vytápění připojený k plynovému nebo olejovému kotli. <ul style="list-style-type: none"> • Trvale zobrazený symbol: režim vytápění je aktivní. • Blikající symbol: vytápění v činnosti.

Ikona	Popis
	TV je aktivována. • Trvale zobrazený symbol: TV je aktivní. • Blikající symbol: Příprava TV v činnosti.
	Režim protimrazové ochrany aktivován.
	Letní režim aktivován. Vytápění není v činnosti.
	Indikátor chyby. Pro více informací přejděte na obrazovku chybových hlášení.
	Hořák je v provozu.
	Tepelné čerpadlo je zapnuté. Viditelné při požadavku vytápění nebo chlazení.
	Elektrický dohřev připojený k tepelnému čerpadlu. Elektrický dohřev je v činnosti.
	Režim Kominik je aktivován. Tato možnost se používá pro měření spalování. K dispozici v menu .
	Režim pro servis aktivován.

4.3.3 Popis hlavního menu

Hlavní menu se používá pro přístup k možnostem ovládacího panelu (regulátoru). Zobrazené ikony menu v karuselu závisejí na konfiguraci systému.

Zobrazte menu Karusel stisknutím klávesy hlavního menu ☰.

Procházejte nabídku otáčením otočného ovladače. Pro potvrzení volby stiskněte tlačítko volby ○.

Obr.3 Popis hlavního menu

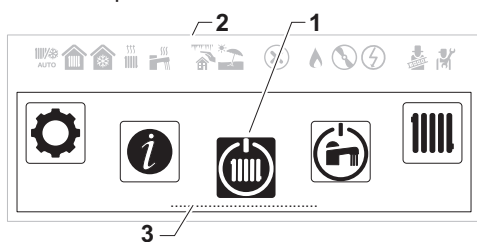



BO-0000372

- 1 Ikona menu
- 2 Oddělovací lišta: Indikuje zahájení karuselu a podle konfigurace systému může, ale nemusí být zobrazena.
- 3 Zvýrazněná možnost menu

Tab.12 Popis hlavního menu

Ikona	Název menu	Popis
	Provozní režim	Přístup k provozním ovládacím prvkům.
	Teplá voda Zap/Vyp	Přístup k ovládacím prvkům TV.
	Teplota vytápění	Změna teplotních aktivit používaných v časových programech zón.
	Teplota vody	Změňte žádanou hodnotu komfortní teploty teplé vody.
	Dočasná změna teploty vytápění	Dočasné potlačení aktivovaného časového programu. Prostorová teplota je změněna až do nastaveného koncového času.
	Urychlení ohřevu vody	Dočasné potlačení aktivovaného časového programu. Teplota teplé vody je změněna až do nastaveného koncového času.
	Systémový režim dovolené	Aktivace nebo deaktivace programu dovolené (včetně ochrany proti zamrznutí). Prostorová teplota je během vaší dovolené snížena, aby se šetřila energie.
	Uživatelské nastavení	Přístup k možnostem uživatelské úrovně.
		Aktivace nebo deaktivace režimu Kominik.
	Servisní technik	Přístup k úrovni pro servis. Je požadován kód pro servis.
	Vyhledávání	Vyhledání parametru podle kódu. Je požadován kód pro servis.
	Body nastavení signálních stavů	Zobrazení signálů, stavu a požadovaných hodnot systému. Je požadován kód pro servis.
	Počítadlo energie	Zobrazení spotřeby energie.

Ikona	Název menu	Popis
	Bluetooth	Aktivace nebo deaktivace připojení Bluetooth.
	Nastavení systému	Změna systémových nastavení a zobrazení informací o servisním technikovi.
	Informace o verzi	Zobrazení informací o verzi.

4.3.4 Popis obrazovky pohotovostního režimu

Obrazovka pohotovostního režimu se aktivuje automaticky po 5 minutách nečinnosti. Podsvícení je deaktivováno a zobrazí se informace o obecném stavu zařízení.

Stiskem jakéhokoli tlačítka ovládacího panelu opustíte obrazovku pohotovostního režimu.

Obr.4 Popis obrazovky pohotovostního režimu

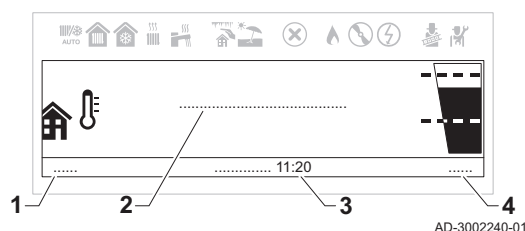

- 1 Venkovní teplota (při připojení čidla venkovní teploty)
- 2 Zpráva o nečinnosti systému
- 3 Datum a čas
- 4 Hydraulický tlak

Tab.13 Popis zpráv o nečinnosti systému

Zpráva	Popis
SYSTÉM OK	Systém je v normálním provozu.
CHYBA SYSTÉMU	V systému se vyskytla chyba. Do odstranění chyby je barva obrazovky pohotovostního režimu červená. Sledování podrobností o chybách z: <ul style="list-style-type: none"> • Obrazovka chyb přístupná z výchozího zobrazení. • Možnost Historie chyb v menu Servisní technik. Je požadován přístup pro servis.

4.3.5 Popis obrazovky zón (okruhů)





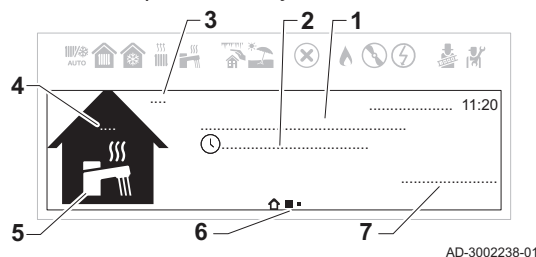

Informace o různých zónách v instalaci jsou přístupné z výchozího zobrazení. Pro zobrazení informačních obrazovek otáčejte otočným ovladačem.

Obr.5 Popis obrazovky zón



- 1 Název zóny
- 2 Aktuálně aktivní provozní režim
- 3 Venkovní teplota
- 4 Teplota prostoru (je-li instalována prostorová jednotka)
- 5 Symbol zóny
- 6 Ikony označující úroveň přecházení mezi výchozím zobrazením, zónou a informacemi o chybách
- 7 Informace o stavu okruhu

Tab.14 Popis ikon zón

Ikony	Zóny
	Vše
	Ložnice
	Obývací pokoj
	Studovna
	Venku
	Kuchyně

Ikony	Zóny
	Sklep
	TV ⁽¹⁾

(1) Ikona TV je pro obrazovku zóny TV zvolena automaticky a nelze ji vybrat ani změnit ručně.

■ Popis menu rychlého přístupu do zóny

Menu vybraných funkcí je k dispozici přímo na obrazovce zóny. Pro rychlý přístup k menu stiskněte tlačítko

Tab.15 Popis menu rychlého přístupu do zóny

Menu	Funkce
Nastavit teploty vytápění	Zobrazení a nastavení teplotních aktivit.
Provozní režim	Zvolte provozní režim pro regulaci vytápění: Časové plánování , Ruční , Dočasná změna teploty , Dovolená nebo Vyp.
Časové programy vytápění	Naplánujte nebo zvolte časový program vytápění.

4.3.6 Změna úrovně kontrastu displeje

Můžete upravit **Kontrast HMI** v **Nastavení systému**.

▶▶ Hlavní menu > **Nastavení systému** > **Nastavení zobrazení** > **Kontrast HMI**

Pro navigaci použijte otočný knoflík.
Pro potvrzení vaší volby použijte tlačítko .

1. Pro přístup k hlavnímu menu stiskněte tlačítko menu .
2. Přejděte do menu **Nastavení systému** .
3. Zvolte **Nastavení zobrazení**.
4. Zvolte **Kontrast HMI**.
5. Otočným ovladačem upravte **Kontrast HMI**.
⇒ Změna kontrastu se objevuje na displeji.
6. Potvrďte změny.

Nyní můžete přejít na domovskou obrazovku stisknutím a podržením tlačítka zpět , nebo vstoupit do hlavní nabídky stisknutím tlačítka menu .

5 Provoz

5.1 Obsluha ovládacího panelu

5.1.1 Nastavení země a jazyka

▶▶ Hlavní menu > **Nastavení systému** > **Země a jazyk**

Pro navigaci použijte otočný knoflík.
Pro potvrzení vaší volby použijte tlačítko .

1. Pro přístup k hlavnímu menu stiskněte tlačítko menu .
2. Přejděte do menu **Nastavení systému** .
3. Zvolte možnost nastavení **Země a jazyk**.

Obr.6 Zvolte zemi a jazyk

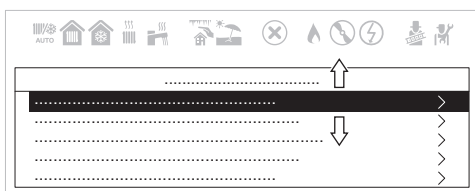

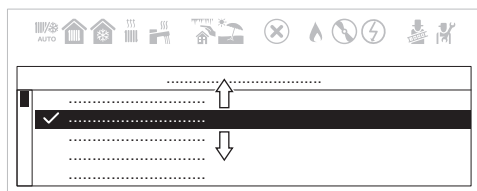

AD-3002258-01

Obr.7 Zvolte zemi





AD-3002259-01



4. Zvolte příslušnou zemi.
⇒ Po volbě země se zobrazí výběr jazyka.
5. Zvolte požadovaný jazyk.

Nyní můžete přejít na domovskou obrazovku stisknutím a podržením tlačítka zpět , nebo vstoupit do hlavní nabídky stisknutím tlačítka menu .

5.1.2 Nastavení času a data

▶▶ Hlavní menu > **Nastavení systému** > **Datum a čas**

 Pro navigaci použijte otočný knoflík.
Pro potvrzení vaší volby použijte tlačítko .

1. Pro přístup k hlavnímu menu stiskněte tlačítko menu .
2. Přejděte do menu **Nastavení systému** .
3. Zvolte možnost nastavení **Datum a čas**.

Obr.8 Zvolte datum a čas

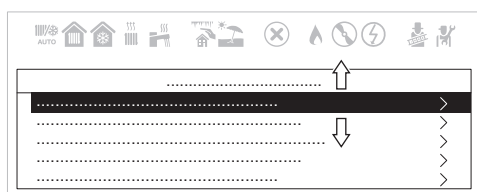

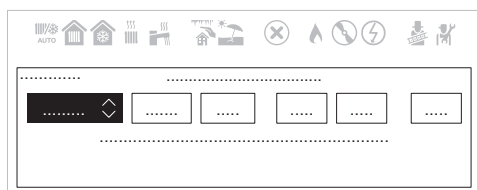

AD-3002258-01

Obr.9 Změňte datum a čas





AD-3002260-01



4. Změňte nastavení na správné datum a čas.
⇒ Po zadání data a času menu automaticky přejde na obrazovku **Letní čas**.
5. Zvolte jedno z těchto nastavení:
 - **Stop** pro deaktivaci funkce letního času.
 - **Zapnuto** pro aktivaci funkce letního času.

Nyní můžete přejít na domovskou obrazovku stisknutím a podržením tlačítka zpět , nebo vstoupit do hlavní nabídky stisknutím tlačítka menu .



5.1.3 Zapnutí nebo vypnutí dětského zámku



Dětský zámek zabraňuje dětem náhodně změnit nastavení jednotky. Při aktivaci se obrazovka displeje uzamkne po 5 minutách nečinnosti.



Při aktivaci dětského zámku se na obrazovce pohotovostního režimu objeví ikona  zámku. Ikona  odemčení se objeví, je-li dětský zámek aktivován, ale displej je dočasně odemčený.

 Odemknout displej a přejít do nastavení můžete současným stisknutím tlačítka hlavního menu  a tlačítka .

▶▶ Hlavní menu > **Nastavení systému** > **Nastavení zobrazení** > **Dětský zámek**

 Pro navigaci použijte otočný knoflík.
Pro potvrzení vaší volby použijte tlačítko .



1. Pro přístup k hlavnímu menu stiskněte tlačítko menu .
2. Přejděte do menu **Nastavení systému** .
3. Zvolte možnost nastavení **Nastavení zobrazení**.
4. Zvolte **Dětský zámek**
5. Zvolte jedno z těchto nastavení:
 - **Ne** pro deaktivaci dětského zámku.
 - **Ano** pro aktivaci dětského zámku.



Nyní můžete přejít na domovskou obrazovku stisknutím a podržením tlačítka zpět , nebo vstoupit do hlavní nabídky stisknutím tlačítka menu .

5.1.4 Změna nastavení ovládacího panelu

Nastavení ovládacího panelu můžete změnit v **Nastavení systému**.

▶▶ Hlavní menu > **Nastavení systému**

 Pro navigaci použijte otočný knoflík.
Pro potvrzení vaší volby použijte tlačítko .

1. Pro přístup k hlavnímu menu stiskněte tlačítko menu .
2. Přejděte do menu **Nastavení systému** .
3. Proveďte jednu z operací popsaných v tabulce:



Tab.16 Nastavení ovládacího panelu



Menu systémových nastavení	Nastavení
Země a jazyk	Zvolte svou zemi a jazyk.
Datum a čas	Nastavte aktuální datum a čas. Aktivujte nebo deaktivujte funkci letního času.
Údaje technika	Zobrazte jméno a telefonní číslo servisního technika.
Názvy aktivit	Změňte názvy činností používaných v časovém programu.
Nastavení zobrazení	Nastavte úroveň kontrastu displeje. Aktivujte nebo deaktivujte dětský zámek.

5.1.5 Změna provozního režimu přípravy teplé vody

Pro účely přípravy teplé vody můžete změnit provozní režim. Můžete volit z 5 provozních režimů.

▶▶ Hlavní menu > **Uživatelské nastavení** > **Nastavení přípravy teplé vody** > **Provozní režim**

 Pro navigaci použijte otočný knoflík.
Pro potvrzení vaší volby použijte tlačítko .

1. Pro přístup k hlavnímu menu stiskněte tlačítko menu .
2. Přejděte do menu **Uživatelské nastavení** .
3. Zvolte možnost nastavení **Nastavení přípravy teplé vody**.
4. Zvolte **Provozní režim**.
5. Vyberte požadovaný provozní režim:



Tab.17 Provozní režimy TV



Režim	Popis
Časové plánování	Teplota teplé vody je řízena časovým programem.
Komfortní	Teplota teplé vody je pevně nastavena.
Urychlení ohřevu vody	Teplota teplé vody je dočasně zvýšena.
Dovolená	Teplota teplé vody je během vaší dovolené snížena, aby se šetřila energie.
	Protimrazový režim je aktivován. Tento režim chrání zařízení a instalaci před zamrznutím.

5.1.6 Aktivace režimu dovolené pro všechny zóny

Pokud jedete na dovolenou, lze pro úsporu energie snížit teplotu zóny a teplotu teplé vody. Následujícím postupem můžete aktivovat režim dovolené pro všechny zóny a teplotu teplé vody.

▶▶ Hlavní menu > **Systémový režim dovolené**



 Pro navigaci použijte otočný knoflík.
Pro potvrzení vaší volby použijte tlačítko .

1. Pro přístup k hlavnímu menu stiskněte tlačítko menu .
2. Přejděte do menu **Systémový režim dovolené** .
3. Zadejte datum a čas začátku dovolené.
4. Zadejte datum a čas konce dovolené.

5. Potvrďte datum začátku a konce.



Režim dovolené můžete deaktivovat v **Systémový režim dovolené** menu volbou **Deaktivovat**.

Nyní můžete přejít na domovskou obrazovku stisknutím a podržením tlačítka zpět , nebo vstoupit do hlavní nabídky stisknutím tlačítka menu .

5.1.7 Definice činnosti

Aktivita je pojem používaný při určení časových úseků v časovém programu. Časový program nastavuje teplotu zóny pro různé aktivity během dne. Požadovaná teplota je spojena s každou aktivitou. Poslední aktivita je platná až do první aktivity následujícího dne.

Obr.10 Příklady aktivit časového programu

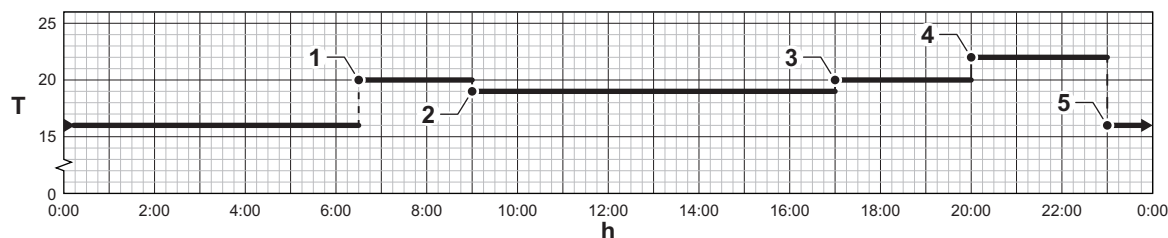

AD-3001403-01

Tab.18 Příklad aktivit

	Začátek aktivit	Názvy aktivit	Nastavená hodnota teploty
1	6:30	Ráno	20 °C
2	9:00	Nepřít.	19 °C
3	17:00	Domů	20 °C
4	20:00	Večer	22 °C
5	23:00	Spánek	16 °C

5.1.8 Osobní nastavení činností

■ Definice pojmu „Činnost“

Činnost: tento výraz se používá při programování časových období. Vztahuje se ke komfortní úrovni požadované zákazníkem pro různé činnosti během dne. S každou činností je spojena jedna požadovaná teplota. Poslední činnost dne zůstává platná až do první činnosti následujícího dne.

Obr.11

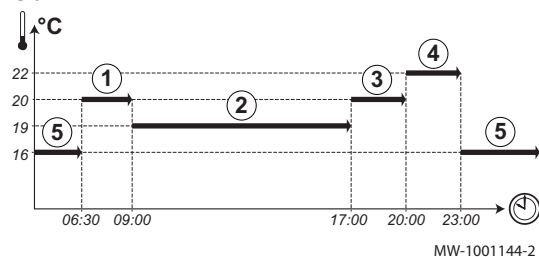

Tab.19 Příklad

Začátek aktivity	Aktivita	Požadovaná pokojová teplota
6:30	Ráno ①	20 °C
9:00	Nepřít. ②	19 °C
17:00	Domů ③	20 °C
20:00	Večer ④	22 °C
23:00	Spánek ⑤	16 °C



Důležité



Tato funkce je aktivní pouze v případě přítomnosti čidla venkovní teploty a prostorového termostatu připojeného ke kotli.

■ Změna názvu činností

Název různých činností je nastaven při výrobě: **Ráno**, **Spánek**, **Domů**, **Večer**, **Nepřít.** a **Vlastní**. U všech zón systému lze nastavit volitelné názvy činností.

1. Přejděte do nabídky: **Názvy aktivit**.

Tab.20

Typ přístupu	Přístupová cesta
Přímý přístup: z hlavní domovské obrazovky	Není k dispozici
Rychlý přístup: z jakékoli obrazovky	→ Stiskněte tlačítko  → Zvolte:  Nastavení systému → Zvolte: Názvy aktivit

2. Zvolte požadovanou činnost:
 - Ráno
 - Spánek
 - Domů
 - Večer
 - Nepřít.
 - Vlastní
3. Zadejte nový název činnosti (maximálně 20 znaků) a potvrďte pomocí **OK**.
4. Zvolený název zadejte v následující tabulce:

Tovární název	Nový název
Ráno	
Spánek	
Domů	
Večer	
Nepřít.	
Vlastní	

5. Pro návrat k hlavní obrazovce stiskněte tlačítko .



5.1.9 Automatická aktivace letního režimu



Nastavením prahové hodnoty venkovní teploty můžete nastavit automatickou aktivaci letního režimu. Jestliže venkovní teplota je nad touto prahovou hodnotou, zařízení je v letním režimu a nespustí se pro vytápění. Jestliže venkovní teplota je pod touto prahovou teplotou, zařízení je v zimním režimu.

- ▶▶ Hlavní menu > **Uživatelské nastavení** > **Venkovní teplota** > **Přepínání Léto/Zima**



Pro navigaci použijte otočný knoflík.
Pro potvrzení vaší volby použijte tlačítko .

1. Pro přístup k hlavnímu menu stiskněte tlačítko menu .
2. Přejděte do menu **Uživatelské nastavení** .
3. Zvolte **Venkovní teplota**.
4. Zvolte **Přepínání Léto/Zima**.
5. Nastavte prahovou hodnotu venkovní teploty.

Nyní můžete přejít na domovskou obrazovku stisknutím a podržením tlačítka zpět , nebo vstoupit do hlavní nabídky stisknutím tlačítka menu .



5.1.10 Ruční aktivace letního režimu

Letní režim můžete aktivovat ručně. Při aktivním letním režimu není vytápění aktivní, ale příprava teplé vody zůstává funkční.



- ▶▶ Hlavní menu > **Uživatelské nastavení** > **Venkovní teplota** > **Nucený letní režim**



Pro navigaci použijte otočný knoflík.
Pro potvrzení vaší volby použijte tlačítko .

1. Pro přístup k hlavnímu menu stiskněte tlačítko menu .
2. Přejděte do menu **Uživatelské nastavení** .
3. Zvolte **Venkovní teplota**.
4. Zvolte **Nucený letní režim**.



5. Zvolte jedno z těchto nastavení:
- **Zapnuto** pro zapnutí letního režimu.
 - **Stop** pro vypnutí letního režimu.



Nyní můžete přejít na domovskou obrazovku stisknutím a podržením tlačítka zpět , nebo vstoupit do hlavní nabídky stisknutím tlačítka menu .

5.1.11 Změna komfortních a snížených teplot teplé vody

V závislosti na zařízení můžete nastavit teploty pro Žádaná T komfort a Žádaná T útlum.

▶▶ Hlavní menu > **Teplota vody**



 Pro navigaci použijte otočný knoflík.
Pro potvrzení vaší volby použijte tlačítko .

1. Pro přístup k hlavnímu menu stiskněte tlačítko menu .
2. Přejděte do menu **Teplota vody** .
3. Zvolte žádanou hodnotu, kterou chcete nastavit:

Tab.21 Popis žádané hodnoty teploty teplé vody

Žádaná hodnota	Popis
Žádaná T komfort	Žádaná hodnota komfortní teploty v zásobníku teplé vody
Žádaná T útlum	Žádaná teplota teplé vody v útlumovém režimu

4. Nastavte požadovanou teplotu.

Nyní můžete přejít na domovskou obrazovku stisknutím a podržením tlačítka zpět , nebo vstoupit do hlavní nabídky stisknutím tlačítka menu .

5.2 Protimrazová ochrana

Je dobré zabránit úplnému vypuštění topného systému, protože výměna vody může způsobit zbytečné a škodlivé usazování vodního kamene uvnitř kotle a topných prvků. Nemá-li být topný systém používán během zimních měsíců a existuje-li riziko mrazu, doporučujeme přidat do vody v systému vhodné protimrazové přípravky určené ke zvláštním účelům (např. propylenglykol, který obsahuje inhibitory vodního kamene a koroze). Elektronický řídicí systém kotle je vybaven funkcí protimrazové ochrany pro topný systém. Tato funkce aktivuje čerpadlo kotle, pokud teplota na výstupu do topného systému klesne pod 7 °C. Dosáhne-li teplota vody 4 °C, hořák se zapne a zvýší teplotu vody v systému na 10 °C. Při dosažení této hodnoty se hořák vypne a čerpadlo pokračuje v provozu další 15 minut.



Důležité

Funkce protimrazové ochrany nepracuje, není-li kotel připojen k napájení nebo je zavřen plynový kohout.

6 Nastavení

6.1 Řízení vytápění

6.1.1 Zapnutí nebo vypnutí vytápění





Upozornění

Ochrana před zamrznutím není k dispozici, je-li vypnutá funkce vytápění.

Za účelem úspory energie můžete vypnout funkci vytápění.



 Je-li k instalaci připojeno čidlo venkovní teploty, lze pro zamezení aktivního vytápění použít funkci letního režimu.

▶▶ Hlavní menu > **Uživatelské nastavení** > **Zap/Vyp funkce ÚT**

 Pro navigaci použijte otočný knoflík.
Pro potvrzení vaší volby použijte tlačítko .

1. Pro přístup k hlavnímu menu stiskněte tlačítko menu .

2. Přejděte do menu **Uživatelské nastavení** .
3. Zvolte **Zap/Vyp funkce ÚT**.
4. Zvolte jedno z těchto nastavení:
 - **Stop** pro deaktivaci funkce vytápění.
 - **Zapnuto** pro aktivaci funkce vytápění.
5. Zvolte **Potvrdit**.





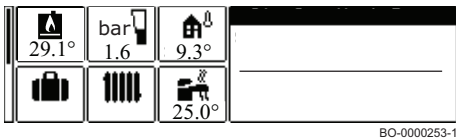

Nyní můžete přejít na domovskou obrazovku stisknutím a podržením tlačítka zpět , nebo vstoupit do hlavní nabídky stisknutím tlačítka menu .

6.1.2 Nastavení teploty prostoru v režimu vytápění



BO-0000253-1



Pro přizpůsobení výstupní teploty pro vytápění postupujte následovně:



- Z domovské obrazovky stiskněte tlačítko nabídky .
 - Otáčejte knoflíkem a vyberte ikonu  a poté stisknutím knoflíku potvrďte.
 - Zvolte první řadu vztahující se k teplotě vytápění
 - Potvrďte stisknutím tlačítka .
- Zvolte požadovanou možnost stisknutím tlačítka .
 - Použijte otočný ovladač pro nastavení požadované hodnoty teploty.
 - Potvrďte stisknutím tlačítka .
 - Několikerým stisknutím tlačítka  se vrátíte na výchozí zobrazení.

6.1.3 Změna teplot jednotlivých aktivit pro vytápění

Můžete změnit teploty vytápění pro každou aktivitu.



- ▶▶ Hlavní menu > **Uživatelské nastavení** > **Nastavení zón** > Zvolte zónu > **Nastavit teploty vytápění**

-  Pro navigaci použijte otočný knoflík.
Pro potvrzení vaší volby použijte tlačítko .

1. Pro přístup k hlavnímu menu stiskněte tlačítko menu .
2. Přejděte do menu **Uživatelské nastavení** .
3. Zvolte **Nastavení zón**.
4. Zvolte požadovanou zónu.

-  Je-li v instalaci pouze jedna zóna, displej automaticky zvolí tuto zónu.



5. Zvolte **Nastavit teploty vytápění**.
6. Zvolte aktivitu, kterou chcete upravit.
7. Nastavte teplotu aktivity vytápění.

Nyní můžete přejít na domovskou obrazovku stisknutím a podržením tlačítka zpět , nebo vstoupit do hlavní nabídky stisknutím tlačítka menu .

6.1.4 Dočasná změna teploty zóny



Bez ohledu na provozní režim zvolený pro zónu je možné krátkodobě změnit teplotu zóny. Po uplynutí této doby se obnoví dříve zvolený provozní režim.

- ▶▶ Hlavní menu > **Dočasná změna teploty vytápění** > Zvolte zónu

-  Pro navigaci použijte otočný knoflík.
Pro potvrzení vaší volby použijte tlačítko .

Důležité

Teplotu zóny lze tímto způsobem nastavit tehdy, když je nainstalováno čidlo teploty zóny / nainstalován termostat.

1. Pro přístup k hlavnímu menu stiskněte tlačítko menu .
2. Přejděte do menu **Dočasná změna teploty vytápění** .

3. Zvolte požadovanou zónu.

 Je-li v instalaci pouze jedna zóna, displej automaticky zvolí tuto zónu.



4. Nastavte dočasnou teplotu.

5. Nastavte koncový čas pro změnu teploty.

6. Potvrďte zvolený koncový čas.

⇒ Teplota zóny se bude měnit do nastaveného koncového času.



 Změnu teploty můžete kdykoli deaktivovat návratem na stranu **Dočasná změna teploty vytápění** a výběrem **Deaktivovat**.



Nyní můžete přejít na domovskou obrazovku stisknutím a podržením tlačítka zpět , nebo vstoupit do hlavní nabídky stisknutím tlačítka menu .

6.1.5 Vytvoření časového programu pro teplotu zóny

Časový program umožňuje měnit teplotu zóny pro hodinu a den. Teplota zóny je spojena s aktivitou časového programu. Můžete vytvořit až tři časové programy na zónu. Např. můžete vytvořit program pro týden s normálními provozními hodinami a program pro týden, kdy jste většinu času doma.

▶▶ Hlavní menu > **Uživatelské nastavení** > **Nastavení zón** > Select a zone > **Časové programy vytápění**

 Pro navigaci použijte otočný knoflík.
Pro potvrzení vaší volby použijte tlačítko .

1. Pro přístup k hlavnímu menu stiskněte tlačítko menu .
2. Přejděte do menu **Uživatelské nastavení** .
3. Zvolte **Nastavení zón**.
4. Zvolte požadovanou zónu.

 Je-li v instalaci pouze jedna zóna, displej automaticky zvolí tuto zónu.

5. Zvolte **Časové programy vytápění**.
6. Vyberte časový program, který chcete upravit:
⇒ Jsou zobrazeny naplánované aktivity. Poslední naplánovaná aktivita dne je aktivní až do první aktivity následujícího dne. Při počátečním spuštění mají všechny dny v týdnu dvě standardní aktivity v **Časový plán 1**.
7. Zvolte den v týdnu, který chcete upravit.

Obr.12 Zvolte den v týdnu, který chcete upravit

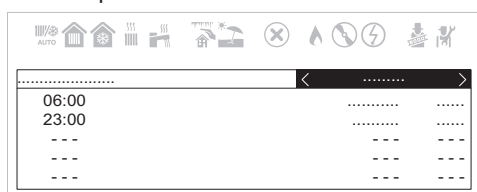

AD-3002314-01

Obr.13 Zvolte časový úsek, který chcete upravit

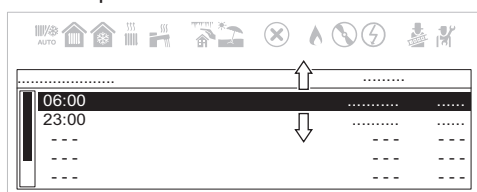

AD-3002315-01

8. Vyberte časový úsek, který chcete upravit.

 Po výběru časového úseku můžete nastavit čas spuštění, změnit typ aktivity nebo smazat aktivitu.

Obr.14 Popis úpravy časového úseku

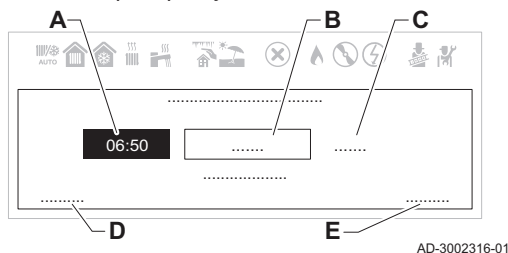

- A Nastavení času spuštění
- B Výběr typu aktivity
- C Zobrazení teploty činnosti
- D Smazání aktivity
- E Potvrzení změn

9. Nastavte čas spuštění aktivity.
10. Zvolte typ aktivity.
11. Potvrďte změny.

💡 Chcete-li uložit změny aktivity, stiskněte tlačítko návratu ↩. Chcete-li smazat aktivitu z rozvrhu, zvolte **Smazat**.

6.1.6 Aktivace časového programu zóny

Abyste mohli používat časový program zóny, je nutné aktivovat provozní režim **Časové plánování**. Tato aktivace se provádí zvlášť pro každou zónu (okruh).

▶▶ Hlavní menu > **Uživatelské nastavení** > **Nastavení zón** > Select a zone > **Provozní režim** > **Časové plánování**

💡 Pro navigaci použijte otočný knoflík.
Pro potvrzení vaší volby použijte tlačítko ⏵.

1. Pro přístup k hlavnímu menu stiskněte tlačítko menu ☰.
2. Přejděte do menu **Uživatelské nastavení** ⚙️.
3. Zvolte **Nastavení zón**.
4. Zvolte požadovanou zónu.

💡 Je-li v instalaci pouze jedna zóna, displej automaticky zvolí tuto zónu.

5. Zvolte **Provozní režim**.
6. Zvolte **Časové plánování**.
7. Zvolte časový program zóny **Časový plán 1**, **Časový plán 2** nebo **Časový plán 3**.
8. Potvrďte zvolený rozvrh.

Nyní můžete přejít na domovskou obrazovku stisknutím a podržením tlačítka zpět ⏪, nebo vstoupit do hlavní nabídky stisknutím tlačítka menu ☰.

6.2 Řízení přípravy teplé vody

6.2.1 Zapnutí nebo vypnutí přípravy teplé vody

▶▶ Hlavní menu > **Teplá voda Zap/Vyp**

💡 Pro navigaci použijte otočný knoflík.
Pro potvrzení vaší volby použijte tlačítko ⏵.

1. Pro přístup k hlavnímu menu stiskněte tlačítko menu ☰.
2. Přejděte do menu **Teplá voda Zap/Vyp** ⏵.
3. Zvolte jedno z těchto nastavení:
 - **Stop** pro deaktivaci funkce teplé vody.
 - **Zapnuto** pro aktivaci funkce teplé vody.
4. Potvrďte výběr.

6.2.2 Dočasné zvýšení teploty TV



Bez ohledu na provozní režim zvolený pro přípravu TV je možné krátkodobě zvýšit teplotu TV. Po uplynutí této doby se znovu spustí dříve zvolený provozní režim.

▶▶ Hlavní menu > **Uživatelské nastavení** > **Nastavení přípravy teplé vody** > **Provozní režim** > **Urychlení ohřevu vody**



💡 Pro navigaci použijte otočný knoflík.
Pro potvrzení vaší volby použijte tlačítko ⏵.

Důležité

Teplotu TV lze tímto způsobem nastavit tehdy, když je nainstalováno čidlo TV.

1. Pro přístup k hlavnímu menu stiskněte tlačítko menu .
2. Přejděte do menu **Uživatelské nastavení** .
3. Zvolte možnost nastavení **Nastavení přípravy teplé vody**.
4. Zvolte **Provozní režim**.
5. Zvolte **Urychlení ohřevu vody**.
6. Nastavte koncový čas pro dočasně požadovanou teplotu.
7. Potvrďte zvolený koncový čas.
⇒ Teplota se po dobu okamžitého ohřevu zvýší na požadovanou komfortní teplotu TV.



 Dočasně požadovanou teplotu můžete kdykoli deaktivovat návratem na stranu **Urychlení ohřevu vody** a výběrem **Deaktivovat**.



Nyní můžete přejít na domovskou obrazovku stisknutím a podržením tlačítka zpět , nebo vstoupit do hlavní nabídky stisknutím tlačítka menu .

6.2.3 Změna komfortních a snížených teplot teplé vody

V závislosti na zařízení můžete nastavit teploty pro Žádaná T komfort a Žádaná T útlum.

▶▶ Hlavní menu > **Teplota vody**



 Pro navigaci použijte otočný knoflík.
Pro potvrzení vaší volby použijte tlačítko .

1. Pro přístup k hlavnímu menu stiskněte tlačítko menu .
2. Přejděte do menu **Teplota vody** .
3. Zvolte žádanou hodnotu, kterou chcete nastavit:

Tab.22 Popis žádané hodnoty teploty teplé vody

Žádaná hodnota	Popis
Žádaná T komfort	Žádaná hodnota komfortní teploty v zásobníku teplé vody
Žádaná T útlum	Žádaná teplota teplé vody v útlumovém režimu



4. Nastavte požadovanou teplotu.



Nyní můžete přejít na domovskou obrazovku stisknutím a podržením tlačítka zpět , nebo vstoupit do hlavní nabídky stisknutím tlačítka menu .

6.2.4 Vytvoření časového programu pro teplotu TV

Časový program umožňuje měnit teplotu teplé vody pro hodinu a den. Teplota teplé vody je spojena s činností časového programu. Můžete vytvořit až tři časové programy. Např. můžete vytvořit program pro týden s normálními provozními hodinami a program pro týden, kdy jste většinu času doma.

▶▶ Hlavní menu > **Uživatelské nastavení** > **Nastavení přípravy teplé vody** > **Časové programy**

 Pro navigaci použijte otočný knoflík.
Pro potvrzení vaší volby použijte tlačítko .

1. Pro přístup k hlavnímu menu stiskněte tlačítko menu .
2. Přejděte do menu **Uživatelské nastavení** .
3. Zvolte možnost nastavení **Nastavení přípravy teplé vody**.
4. Zvolte **Časové programy**.
5. Vyberte časový program, který chcete upravit:
⇒ Jsou zobrazeny naplánované aktivity. Poslední naplánovaná aktivita dne je aktivní až do první aktivity následujícího dne. Při počátečním spuštění mají všechny dny v týdnu dvě standardní aktivity v **Časový plán 1: Komfortní a Eko**.

Obr.15 Zvolte den v týdnu, který chcete upravit



AD-3002298-01

Obr.16 Zvolte časový úsek, který chcete upravit

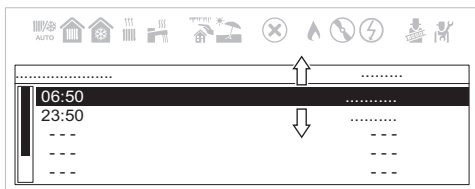

AD-3002299-01

Obr.17 Popis úpravy časového úseku

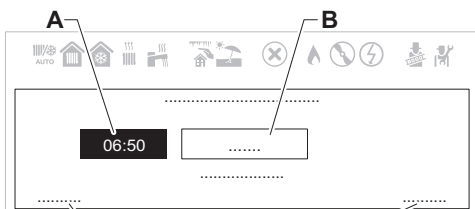

AD-3002300-01

6. Zvolte den v týdnu, který chcete upravit.

7. Vyberte časový úsek, který chcete upravit.

Po výběru aktivity můžete nastavit čas spuštění, zvolit typ aktivity nebo smazat aktivitu.

- A Nastavení času spuštění
- B Výběr typu aktivity
- C Smazání aktivity
- D Potvrzení změn

8. Nastavte čas spuštění aktivity.
9. Zvolte typ aktivity: **Komfortní** nebo **Eko**.
10. Potvrďte změny.

Chcete-li uložit změny aktivity, stiskněte tlačítko návratu . Chcete-li smazat aktivitu z rozvrhu, zvolte **Smazat**.

6.2.5 Aktivace časového programu TV

Abyste mohli používat časový program TV, je nutné aktivovat provozní režim **Časové plánování**. Tato aktivace se provádí zvlášť pro každou zónu (okruh).

▶▶ Hlavní menu > **Uživatelské nastavení** > **Nastavení přípravy teplé vody** > **Provozní režim** > **Časové plánování**

Pro navigaci použijte otočný knoflík.
Pro potvrzení vaší volby použijte tlačítko .

1. Pro přístup k hlavnímu menu stiskněte tlačítko menu .
2. Přejděte do menu **Uživatelské nastavení** .
3. Zvolte možnost nastavení **Nastavení přípravy teplé vody**.
4. Zvolte **Provozní režim**.
5. Zvolte **Časové plánování**.
6. Zvolte časový program pro TV **Časový plán 1**, **Časový plán 2** nebo **Časový plán 3**.
7. Potvrďte zvolený rozvrh.

Nyní můžete přejít na domovskou obrazovku stisknutím a podržením tlačítka zpět , nebo vstoupit do hlavní nabídky stisknutím tlačítka menu .

6.2.6 Kopírování rozvrhu TV dnů v týdnu

Rozvrh určitého dne v týdnu můžete zkopírovat a použít pro ostatní dny.

▶▶ Hlavní menu > **Uživatelské nastavení** > **Nastavení přípravy teplé vody** > **Časové programy**

Pro navigaci použijte otočný knoflík.
Pro potvrzení vaší volby použijte tlačítko .

Obr.18 Zvolte den v týdnu, který chcete kopírovat



AD-3002298-01

1. Zvolte den v týdnu, který chcete kopírovat pro ostatní dny.
2. Otočným ovladačem se posouvejte dolů na konec seznamu teplotních aktivit.

Obr.19 Posouvejte se dolů a zvolte možnost kopírování pro ostatní dny

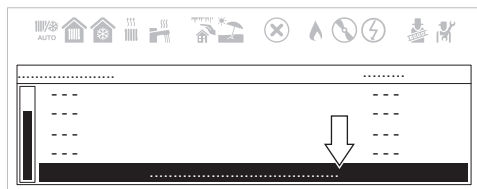

AD-3002301-01



3. Zvolte **Zkopírovat do jiných dnů**.

Obr.20 Zvolte dny v týdnu, do kterých chcete rozvrh zkopírovat



AD-3002302-01

4. Zvolte dny v týdnu, do kterých chcete rozvrh zkopírovat.
5. Potvrďte výběr.

Nyní můžete přejít na domovskou obrazovku stisknutím a podržením tlačítka zpět , nebo vstoupit do hlavní nabídky stisknutím tlačítka menu .

6.3 Seznam nastavení

Tab.23 Tabulka nastavení

Název	Popis	Tovární hodnota	Minimum	Maximum	Úroveň
AP016	Vytápění zap/vyp	Zapnuto	-	-	Uživatel
AP017	TV zap/vyp	Zapnuto	-	-	Uživatel
AP073	Letní – zimní režim zapnut/vypnut (když je připojeno venkovní čidlo). Jestliže je venkovní teplota nad touto prahovou hodnotou, zařízení je v letním režimu a nespustí se pro centrální vytápění. Jestliže je venkovní teplota pod touto teplotou, zařízení je v zimním režimu [°C]	22	10	30	Uživatel
AP074	Topení zap/vyp (s připojeným venkovním snímačem)	Vypnuto	-	-	Uživatel
AP089	Jméno servisního technika	-	-	-	Uživatel
AP090	Telefonní číslo servisního technika	-	-	-	Uživatel
CP010	Žádaná hodnota topení [°C] bez čidla venkovní teploty	80	25	80	Uživatel
CP060	Požadovaná okolní teplota (°C) v zóně v období dovolené	6	5	20	Uživatel
CP070	Mez maximální prostorové teploty daného okruhu v útlumovém režimu, která umožňuje přepínání do komfortního režimu [°C]	16	5	30	Uživatel
CP080	Teplota (°C) nastavená podle uživatelské aktivity v zóně.	16	5	30	Uživatel
CP081	Teplota (°C) nastavená podle uživatelské aktivity v zóně.	20	5	30	Uživatel
CP082	Teplota (°C) nastavená podle uživatelské aktivity v zóně.	6	5	30	Uživatel
CP083	Teplota (°C) nastavená podle uživatelské aktivity v zóně.	21	5	30	Uživatel
CP084	Teplota (°C) nastavená podle uživatelské aktivity v zóně.	22	5	30	Uživatel
CP085	Teplota (°C) nastavená podle uživatelské aktivity v zóně.	20	5	30	Uživatel
CP200	Manuální nastavení okolní teploty (°C).	20	5	30	Uživatel
CP240	Upravit účinnost prostorové jednotky v zóně	3	0	10	Koncový uživatel

Název	Popis	Tovární hodnota	Minimum	Maximum	Úroveň
CP250	Přidaná hodnota pro kalibraci prostorové teploty. Tuto hodnotu lze použít pro sladění teplot mezi prostorovou jednotkou a další komponentou, jako je například meteorologická stanice.	0	-5	5	Uživatel
CP320	Provozní režim okruhu	Ruční	-	-	Uživatel
CP510	Dočasná hodnota prostorové teploty, nastavená pro danou zónu [°C]	20	5	30	Uživatel
CP550	Aktivní režim krb	Vypnuto	-	-	Uživatel
CP570	Program časovače pro vytápění/chlazení	Harmonogram 1	-	-	Uživatel
CP660	Ikona zobrazení tohoto okruhu	Žádný	-	-	Uživatel
CP730	Výběr rychlosti ohřevu zóny	Normální	-	-	Uživatel
DP060	Časový program vybraný pro TV	Harmonogram 1	-	-	Uživatel
DP070	Žádaná hodnota teploty TV V případě provozu se zásobníkem ohřivače a programování přes prostorový regulátor odpovídající komfortní žádané hodnotě [°C] * Závisí na trhu	(55/60) *	35	(60/65) *	Uživatel
DP080	Požadovaná hodnota snížené teploty pro zásobník teplé vody (°C).	15	7	50	Uživatel
DP170	Naprogramování začátku období dovolené	-	-	-	Uživatel
DP180	Naprogramování konce období dovolené	-	-	-	Uživatel
DP190	Změna času vypínání intervalu ohřevu akumulčního zásobníku	-	-	-	Uživatel
DP200	Režim TV: Programování TV (k dispozici pouze s prostorovou jednotkou) Ruční (kotel se zásobníkem) – předeřev aktivní (okamžitý kotel) ** Protimrazová ochrana (kotel se zásobníkem) – bez předeřevu (okamžitý kotel) *	Protimrazová ochrana (*) / ruční (**)	-	-	Uživatel
DP337	Žádaná hodnota teploty zásobníku teplé vody (TV) během období dovolené [°C]	10	10	60	Uživatel
DP357	Doba, než zóna Sprcha bude ve stavu Alarm [minuty] Nastavení dostupné pouze v režimu „Kombi“ (= topný systém a okamžitá příprava teplé vody)	0	0	180	Uživatel
DP367	Akce při uplynutí doby pro zónu sprchy Nastavení dostupné pouze v režimu „Kombi“ (= topný systém a okamžitá příprava teplé vody)	Vypnuto	-	-	Uživatel
DP377	Požadovaná teplota teplé vody pro útlumový režim (°C) Nastavení dostupné pouze v režimu „Kombi“ (= topný systém a okamžitá příprava teplé vody)	40	20	60	Uživatel

Tab.24 Tabulka nastavení s SMART TC°

Název	Popis	Hodnota z výroby	Minimum	Maximum	Úroveň
CP060	Požadovaná prostorová teplota (°C) v zóně v období dovolené / protimrazové ochrany	6	5	20	Uživatel
CP081	Teplota (°C) nastavená aktivitou HOME v zóně	20	5	30	Uživatel
CP082	Teplota (°C) nastavená aktivitou AWAY v zóně	6	5	30	Uživatel
CP083	Teplota (°C) nastavená aktivitou MORNING v zóně	21	5	30	Uživatel
CP084	Teplota (°C) nastavená aktivitou EVENING v zóně	22	5	30	Uživatel
CP085	Teplota (°C) nastavená aktivitou CUSTOM v zóně	20	5	30	Uživatel
CP200	Požadovaná okolní teplota (°C) pro zónu v ručním režimu	20	5	30	Uživatel
CP240	Upravit účinnost prostorové jednotky v zóně	3	0	10	Koncový uživatel

Název	Popis	Hodnota z výroby	Minimum	Maximum	Úroveň
CP250	Přidaná hodnota pro kalibraci prostorové teploty. Tuto hodnotu lze použít pro sladění teplot mezi prostorovou jednotkou a další komponentou, jako je například meteorologická stanice.	0	-5	5	Uživatel
CP510	Dočasná hodnota prostorové teploty, nastavená pro danou zónu [°C]	20	5	30	Uživatel
CP550	Aktivní režim krb	Vypnuto	-	-	Uživatel
CP570	Program časovače pro vytápění/chlazení	Harmonogram 1	-	-	Uživatel
DP060	Časový program vybraný pro TV	Harmonogram 1	-	-	Uživatel
DP080	Požadovaná hodnota snížené teploty pro zásobník teplé vody (°C).	15	7	50	Uživatel
DP337	Žádaná hodnota teploty zásobníku teplé vody (TV) během období dovolené [°C]	10	10	60	Uživatel

**Důležité**

Některá výrobní nastavení se mohou lišit podle příslušného trhu, na který se výrobek dodává.

7 Údržba

7.1 Všeobecně

Kotel nevyžaduje složitou údržbu. Doporučujeme však jeho častou kontrolu a údržbu v pravidelných intervalech.

Údržbu kotle musí provádět kvalifikovaný odborník v souladu s místně platnými a národními předpisy.

- Zajistěte, aby byl kotel odpojen od napájení.
- Vadné nebo opotřebované díly nahrazujte originálními náhradními díly.
- Při provádění standardní kontroly a údržby vždy vyměňte všechna těsnění na demontovaných součástech.
- Zkontrolujte, zda jsou všechna těsnění správně umístěna (těsnění má správnou polohu a sedí v příslušné drážce, která je vodotěsná a vzduchotěsná).
- Při provádění kontroly a údržby nesmí nikdy voda (kapky, postřik) přijít do kontaktu s elektrickými součástmi, protože hrozí riziko úrazu elektrickým proudem.

7.2 Servisní hlášení

Účelem této funkce je varování koncového uživatele, že zařízení vyžaduje údržbu. Když se na displeji objeví symbol , zařízení vyžaduje údržbu. Obráťte se na svou servisní firmu.

7.3 Pokyny pro údržbu

Pro zajištění bezpečnosti, funkčnosti a optimální účinnosti v průběhu času musí být zařízení kotel pravidelně kontrolováno autorizovaným servisním technikem. Pečlivá údržba je vždy zárukou bezpečnosti a úspor při správě systému.

**Důležité**

Zařízení je vybaveno hydraulickým tlakovým spínačem, který v případě příliš nízkého tlaku zabraňuje provozu kotle. Pokud tlak klesá často, obraťte se na kvalifikovaného technika.

7.3.1 Plnění topné soustavy

Obr.21 Plnění topného systému

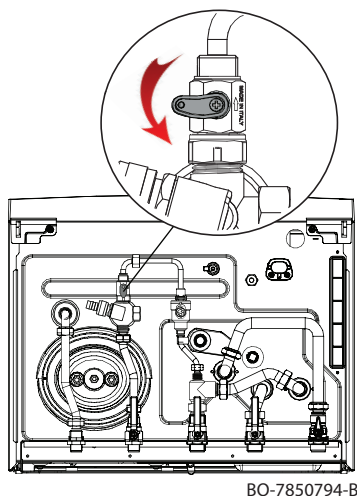

BO-7850794-B



Upozornění

Při plnění topného systému vám doporučujeme postupovat zvláště pozorně. Uvolněte zejména všechny termostatické hlavice umístěné v systému a nechte pomalu natéct vodu, aby se do primárního okruhu nedostal vzduch, dokud není dosažen potřebný provozní tlak. Nakonec odvzdušněte všechna topná tělesa v systému. De Dietrich nenese odpovědnost za škody způsobené vzduchovými bublinami v tepelném výměníku v důsledku nesprávného nebo nepřesného dodržování výše uvedených pokynů.

1. Před naplněním topný systém důkladně propláchněte.
2. Namontujte omezovač zpětného toku dodaný v sadě podle obrázku.
3. Zavřete kohout a zkontrolujte, zda nedochází k únikům.
4. Pro odvzdušnění aktivujte funkci podle popisu v kapitole s názvem „Postup odvzdušnění“.

7.3.2 Čištění soustavy

Obr.22 Čištění soustavy

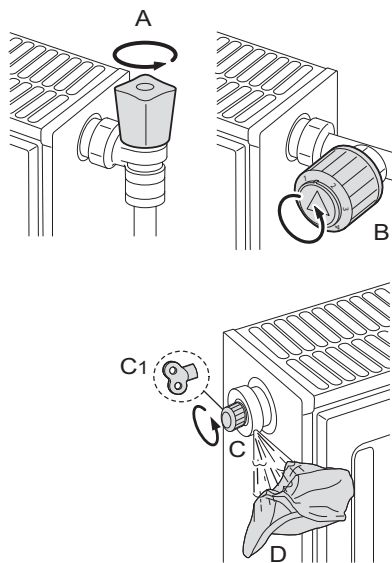

BO-0000026

Aby se zabránilo rušivému hluku, který se může vytvářet při vytápění nebo při napouštění vody, je nutné odstranit ze zařízení, trubek nebo ventilů veškerý vzduch. Postupujte přitom takto:

1. Otevřete ventily A a B všech radiátorů v systému.
2. Prostorový termostat nastavte na nejvyšší možnou hodnotu.
3. Počkejte, až budou tělesa teplá.
4. Prostorový termostat nastavte na nejnižší možnou hodnotu.
5. Počkejte cca deset minut na vychladnutí radiátorů.
6. Odvzdušněte radiátory. Začněte od spodních pater.
7. Otevřete odvzdušňovací ventil, (C) nebo (C1), položte na přípojku hadr (D).
8. Počkejte, až začne z odvzdušňovacího ventilu vytékat jen voda a potom jej uzavřete.
9. Položte na odvzdušňovací ventil hadr a otevřete jej.



Důležité

Dávejte pozor, protože voda může být i nadále horká.



Důležité

Pokud je hydraulický tlak v systému vytápění nižší než 0,8 bar, je doporučeno hodnotu tlaku obnovit (doporučený tlak v hydraulickém systému se pohybuje v rozmezí 1,5 a 2,0 bar).

8 Odstraňování závad

8.1 Dočasné a trvalé závady

Na displeji jsou tři kódy: dva jsou typy poruchy s blokováním provozu, jeden je jen výstraha:

1. Varování (A)
2. Dočasný výpadek (H)
3. Uzamknutí (E)

První položka zobrazená na displeji je písmeno následované dvouciferným číslem. V případě závady toto písmeno udává typ závady: dočasná (H) nebo trvalá (E). Číslo, které udává skupinu, v níž se daná závada vyskytla, je klasifikováno podle jejího dopadu na bezpečnost a spolehlivost provozu. Druhá položka, která se objevuje střídavě s první, uvádí specifický kód a je tvořena dvoumístným číslem, které označuje typ příslušné poruchy (viz následující tabulku poruch).

1. Varování je na displeji označeno písmenem "A" následovaným dvěma čísly oddělenými tečkou "XX . XX" (kód skupiny . specifický kód). Kód před aktivací závady je výstraha, která uživatele informuje o tom, co je třeba udělat, aby nedošlo k opětovnému vygenerování závady. Abyste této závadě předešli, postupujte podle údajů uvedených na obrazovce.
2. Dočasný výpadek je na displeji indikován písmenem "H", které je následováno dvěma čísly, která jsou oddělena desetinnou tečkou "XX . XX" (kód skupiny . specifický kód). Dočasná odchylka je typem poruchy, která nezpůsobí trvalé zablokování zařízení, ale vyřeší se, jakmile se odstraní příčina, která ji vyvolala.
3. Permanentní porucha je na displeji indikována písmenem "E" a dvěma číslicemi oddělenými desetinnou tečkou "XX . XX" (kód skupiny . specifický kód). Permanentní porucha způsobí trvalé zastavení chodu kotle. Po odstranění příčiny zablokování je nutné poruchu resetovat přidržetím klávesy Volba/potvrzení po dobu dvou sekund.

Typ kódu	Formát kódu	Barva displeje
Výstraha	Axx.xx	Trvale červená
Blokování	Hxx.xx	Trvale červená
Trvalé blokování	Exx.xx	Blikající červená

**Důležité**

Při připojování prostorové jednotky / řídicí desky sběrnice „Open Therm“ ke kotli se v případě závady vždy zobrazí kód „254“. Sledujte chybový kód zobrazený na displeji zařízení.

**Důležité**

Jestliže jsou závady zobrazovány často, obraťte se na autorizovaného technika.

Chybový kód je nezbytný pro rychlé, správné vyhledání příčiny závady a pro obdržení podpory od dodavatele.

8.2 Zobrazení chybových kódů

Vyskytne-li se v instalaci chyba, na ovládacím panelu se zobrazí:

Obr.23 Zobrazení chybového kódu

- A**
- B** Zobrazte příslušný kód a zprávu.
- C** Zobrazte ikonu chyby ve stavové liště ovládacího panelu.

Pokud dojde k chybě, pokračujte následujícím způsobem:

1. Přečtěte si chybový kód a zprávu.



Z výchozího zobrazení se vždy můžete vrátit k podrobnostem o aktivní chybě.

2. Pro zobrazení více podrobností stiskněte tlačítko volby (⊙).
3. Postupujte podle pokynů v podrobnostech o chybovém kódu.
⇒ Chybový kód zůstane zobrazený, dokud není problém vyřešen.
4. Pokud problém nelze vyřešit, poznamenejte si chybový kód a obraťte se na servisního technika.

**Důležité**

Servis a údržbu zařízení a systému smí provádět pouze osoba s příslušnou kvalifikací.

8.3 Kódy poruch kotle CU-GH-21

Tab.25 Seznam výstrah

ZOBRAZENÍ	POPIS VAROVÁNÍ	PŘÍČINA – kontrola/řešení
A00.34	Venkovní čidlo chybí	Zkontrolujte nízkonapětovou kabeláž Zkontrolujte propojovací desku Zkontrolujte čidlo venkovní teploty Zkontrolujte zařízení připojená k systému s funkcí „nabídka pro pokročilou údržbu“ Zkontrolujte/vyměňte elektronickou desku
A02.06	Nízký tlak v topném okruhu	Zkontrolujte tlak instalace a proveďte obnovu Zkontrolujte tlak expanzní nádoby Zkontrolujte úniky z kotle/instalace

ZOBRAZENÍ	POPIS VAROVÁNÍ	PŘÍČINA – kontrola/řešení
A02.18	Nesprávná konfigurace	Zadejte CN1/CN2 Zkontrolujte/vyměňte elektronickou desku
A02.33	Chyba Maximální doba doplňování překročena	Zkontrolujte kabeláž tlakového spínače Zkontrolujte ventil pro plnění vodou Zkontrolujte/vyměňte elektronickou desku Zkontrolujte úniky z kotle/instalace
A02.34	Pro automatické plnění nebyl dosažen minimální časový interval mezi dvěma požadavky	Zkontrolujte kabeláž tlakového spínače Zkontrolujte ventil pro plnění vodou Zkontrolujte/vyměňte elektronickou desku Zkontrolujte úniky z kotle/instalace
A02.36	Funkční zařízení odpojeno	CHYBA KOMUNIKACE Spustte funkci automatické detekce
A02.37	Pasivní funkční zařízení odpojeno	CHYBA KOMUNIKACE Spustte funkci automatické detekce
A02.45	Chyba připojení	CHYBA KOMUNIKACE Spustte funkci automatické detekce
A02.46	Chyba priority zařízení	CHYBA KOMUNIKACE Spustte funkci automatické detekce
A02.48	Chyba konfigurace funkce jednotky	CHYBA ELEKTRICKÉHO PŘIPOJENÍ Spustte funkci automatické detekce Zkontrolujte elektrická připojení externích zařízení.
A02.49	Chybná inicializace uzlu	CHYBA ELEKTRICKÉHO PŘIPOJENÍ Spustte funkci automatické detekce Zkontrolujte elektrická připojení externích zařízení.
A02.55	Nesprávné nebo chybějící sériové číslo	Spojte se s pracovníky servisní sítě
A02.76	Interní paměť vyhrazena pro kompletní přizpůsobení nastavení. Nelze provádět další změny	Spojte se s pracovníky servisní sítě
A02.80	Na sběrnici není zakončovací odpor	Zkontrolujte, zda na sběrnici je přítomen zakončovací odpor sběrnice
A05.95	Bylo detekováno krátké přerušení signálu plamene	
A08.02	Chyba – doba sprchy vypršela	Zkontrolujte komunikační sběrnici Zkontrolujte, zda je připojena prostorová jednotka Zkontrolujte/vyměňte elektronickou desku

Tab.26 Seznam dočasných závad

ZOBRAZENÍ	POPIS DOČASNÝCH ZÁVAD	PŘÍČINA – kontrola/řešení <i>Pro většinu kontrol a řešení je vyžadován instalatér.</i>
H00.42	Čidlo tlaku rozpojené/vadné nebo příliš vysoký tlak	CHYBA ČIDLA TLAKU VODY Zkontrolujte nebo vyměňte čidlo tlaku vody Zkontrolujte zapojení čidla tlaku vody Zkontrolujte, případně vyměňte elektronickou desku Zkontrolujte tlak instalace
H00.81	Teplotní čidlo okolí chybí	Zkontrolujte komunikační sběrnici Zkontrolujte, zda je připojena prostorová jednotka Zkontrolujte/vyměňte elektronickou desku
H01.00	Dočasné selhání komunikace v elektronické desce	Chyba bude vyřešena automaticky
H01.05	Dosažený maximální rozdíl teploty mezi náběhem a vrátkou	NEDOSTATEČNÝ OBĚH Zkontrolujte oběh vody kotel/instalace Aktivujte ruční cyklus odvodu Zkontrolujte tlak instalace JINÉ PŘÍČINY Zkontrolujte čistotu výměníku Zkontrolujte činnost teplotních čidel Zkontrolujte připojení teplotního čidla

ZOBRAZENÍ	POPIS DOČASNÝCH ZÁVAD	PŘÍČINA – kontrola/řešení <i>Pro většinu kontrol a řešení je vyžadován instalátér.</i>
H01.08	Zvýšení teploty náběhu v topném systému je příliš rychlé	NEDOSTATEČNÝ OBĚH Zkontrolujte oběh vody kotel/instalace Aktivujte ruční cyklus odvětrávání Zkontrolujte tlak instalace JINÉ PŘÍČINY Zkontrolujte čistotu výměníku Zkontrolujte činnost teplotních čidel Zkontrolujte připojení teplotního čidla
H01.14	Dosažena maximální teplota náběhu nebo vratky	NEDOSTATEČNÝ OBĚH Zkontrolujte čidlo teploty náběhu nebo čidlo vratky Zkontrolujte oběh vody kotel/instalace Aktivujte ruční cyklus odvětrávání
H01.18	Není cirkulace vody (přechodně)	NEDOSTATEČNÝ OBĚH Zkontrolujte tlak instalace Aktivujte ruční cyklus odvětrávání Zkontrolujte činnost čerpadla Zkontrolujte oběh vody kotel/instalace CHYBA TEPLOTNÍHO ČIDLA Zkontrolujte činnost teplotních čidel Zkontrolujte připojení teplotního čidla
H01.21	Příliš rychlý nárůst teploty náběhu v režimu přípravy TV.	NEDOSTATEČNÝ OBĚH Zkontrolujte tlak instalace Aktivujte ruční cyklus odvětrávání Zkontrolujte činnost čerpadla Zkontrolujte oběh vody kotel/instalace CHYBA TEPLOTNÍHO ČIDLA Zkontrolujte činnost teplotních čidel Zkontrolujte připojení teplotního čidla
H02.00	Probíhá reset.	Problém se vyřeší sám
H02.02	Čekání na zadání nastavení konfigurace (CN1,CN2)	CN1/CN2 CHYBÍ KONFIGURACE Konfigurujte CN1/CN2
H02.03	Nastavení konfigurace (CN1,CN2) nebylo správně zadáno	CHYBA KONFIGURACE PRO PARAMETRY CN1–CN2 Zkontrolujte konfiguraci CN1/CN2 Konfigurujte správně CN1/CN2
H02.04	Nelze načíst nastavení elektronické desky	CHYBA ELEKTRONICKÉ DESKY Konfigurujte CN1/CN2 Vyměňte CSU (externí paměť konfigurace) Vyměňte elektronickou desku
H02.05	Paměť nastavení není kompatibilní s typem elektronické desky kotle.	Informujte kvalifikovaný odborný servis
H02.07	Nízký tlak v topném systému (je vyžadováno napuštění systému).	CHYBA ČIDLA TLAKU VODY Zkontrolujte tlak instalace Zkontrolujte tlak expanzní nádoby Aktivujte ruční cyklus odvětrávání Zkontrolujte činnost čerpadla Zkontrolujte oběh vody kotel/instalace CHYBA ČIDLA Zkontrolujte činnost teplotních čidel Zkontrolujte připojení teplotního čidla
H02.12	Závada na RL (uvolňovacím) blokovacím vstupu kotle	ZÁVADA BLOKOVACÍHO VSTUPU KOTLE Zkontrolujte, zda (uvolňovací) kontakt RL je rozpojen Překontrolujte externí zařízení, které ovládá uvolňovací vstup
H02.31	Zařízení vyžaduje automatické plnění systému v důsledku nízkého tlaku	POŽADAVEK PRO KOTEL / PLNĚNÍ SYSTÉMU (RUČNÍ AKTIVACE) Aktivujte automatické doplnění Zkontrolujte tlak expanzní nádoby Zkontrolujte úniky z kotle/instalace

ZOBRAZENÍ	POPIS DOČASNÝCH ZÁVAD	PŘÍČINA – kontrola/řešení <i>Pro většinu kontrol a řešení je vyžadován instalátor.</i>
H02.38	Dosaženo maximálního počtu cyklu automatického plnění	CHYBA AUTOMATICKÉHO PLNĚNÍ KOTLE / SYSTÉMU Dosaženo maximálního povoleného počtu automatických plnění Zkontrolujte úniky z kotle/instalace Spojte se s pracovníky servisní sítě
H02.70	Chybný test externí rekuperační jednotky	Chyba příslušenství elektronické desky SCB-09 Zkontrolujte zařízení připojené na kontakt X9
H03.00	Žádné identifikační údaje pro bezpečnostní zařízení kotle	ZÁVADA ELEKTRONICKÉ DESKY Vyměňte elektronickou desku
H03.01	Porucha komunikace v komfortním softwaru (interní závada v elektronické desce kotle)	ZÁVADA ELEKTRONICKÉ DESKY Vyměňte elektronickou desku
H03.02	Dočasná ztráta plamene	PROBLÉM S ELEKTRODOU Zkontrolujte elektrické připojení elektrody Zkontrolujte stav elektrod PŘÍVOD PLYNU Zkontrolujte tlak přívodu plynu Zkontrolujte kalibraci plynového ventilu VÝSTUPNÍ SPALINOVÁ TRUBKA Zkontrolujte přívod vzduchu a vývod spalin JINÉ PŘÍČINY Zkontrolujte napájecí napětí.
H03.05	Interní výpadek	ZÁVADA ELEKTRONICKÉ DESKY Zkontrolujte/vyměňte propojovací elektronickou desku Zadejte CN1/CN2 Zkontrolujte/vyměňte elektronickou desku
H03.08	Nesprávný plamen	PROBLÉM S ELEKTRODOU Zkontrolujte elektrické připojení elektrody Zkontrolujte stav elektrod NESPRÁVNÝ PLAMEN Zkontrolujte uzemňovací obvod Zkontrolujte napájecí napětí. ZÁVADA ELEKTRONICKÉ DESKY Zkontrolujte/vyměňte elektronickou desku
H03.09	Nízké napětí	ZÁVADA NA ELEKTRICKÉM NAPÁJENÍ Zkontrolujte napájecí napětí kotle Zkontrolujte/vyměňte elektronickou desku
H03.17	Závada v systému regulace plynu	ZÁVADA ELEKTRONICKÉ DESKY Zadejte CN1/CN2 Zkontrolujte/vyměňte elektronickou desku
H03.26	Požadavek na kalibraci kotle	POŽADAVEK NA KALIBRACI Nastavte manuální kalibrační funkci na kotli Zkontrolujte/vyměňte elektronickou desku
H03.28	Chyba synchronizace	ZÁVADA NA ELEKTRICKÉM NAPÁJENÍ Zkontrolujte frekvenci napájení kotle
H03.31	Závada zablokování komína	ZÁVADA VÝSTUPNÍ SPALINOVÉ TRUBKY Zkontrolujte přívod vzduchu a vývod spalin Aktivujte manuální kalibraci
H03.254	Neznámá chyba	NEDEFINOVANÁ ZÁVADA Zkontrolujte/vyměňte elektronickou desku Zkontrolujte napájení kotle Proveďte kontrolu ohledně jakékoliv elektromagnetické interference na napájení kotle
H03.54	Neznámá chyba	NEDEFINOVANÁ ZÁVADA Zkontrolujte/vyměňte elektronickou desku Zkontrolujte napájení kotle Proveďte kontrolu ohledně jakékoliv elektromagnetické interference na napájení kotle

ZOBRAZENÍ	POPIS DOČASNÝCH ZÁVAD	PŘÍČINA – kontrola/řešení <i>Pro většinu kontrol a řešení je vyžadován instalatér.</i>
H20.36	Manuální kalibrace se nepodařila	<p>PROBLÉM S ELEKTRODOU Zkontrolujte elektrické připojení elektrody Zkontrolujte stav elektrod</p> <p>PŘÍVOD PLYNU Zkontrolujte tlak přívodu plynu, zkontrolujte nastavení</p> <p>VÝSTUPNÍ SPALINOVÁ TRUBKA Zkontrolujte přívod vzduchu a vývod spalin</p> <p>JINÉ PŘÍČINY Zkontrolujte napájecí napětí Zkontrolujte/vyměňte elektronickou desku Zkontrolujte, zda během kalibrace dochází k dostatečné výměně tepla</p>
H20.39	Žádná primární kalibrace	<p>VYŽADOVÁNA KALIBRACE Jestliže primární kalibrace nebyla dokončena, musí být provedena kalibrace manuální Zkontrolujte/vyměňte elektronickou desku</p>
H20.40	Žádná konfigurace plynu	<p>DRUH PLYNU Jestliže primární kalibrace nebyla dokončena, musí být provedena kalibrace manuální a musí být zadán typ používaného plynu Zkontrolujte/vyměňte elektronickou desku</p>

Tab.27 Seznam trvalých závad (výpadek kotle, vyžadován reset)

ZOBRAZENÍ	POPIS PERMANENTNÍCH ODCHYLEK (VYŽADOVÁN RESET)	PŘÍČINA – kontrola/řešení <i>Pro většinu kontrol a řešení je vyžadován instalatér.</i>
E00.04	Čidlo teploty vratné vody není připojeno k zapalování kotle (po zapnutí kotle elektronická deska detekuje, zda je čidlo přítomno a zapojeno)	<p>PROBLÉM S ČIDLEM/PŘIPOJENÍM Zkontrolujte připojení čidla/elektronické desky Zkontrolujte činnost teplotního čidla Měření odporu</p>
E00.05	Zkrat na čidle zpátečky	<p>PROBLÉM S ČIDLEM/PŘIPOJENÍM Zkontrolujte připojení čidla/elektronické desky Zkontrolujte činnost teplotního čidla Měření odporu</p>
E00.06	Čidlo vratné teploty není během provozu kotle připojeno (elektronická deska zjistila, že čidlo je během provozu odpojeno)	<p>PROBLÉM S ČIDLEM/PŘIPOJENÍM Zkontrolujte připojení čidla/elektronické desky Zkontrolujte činnost teplotního čidla Změřte hodnotu odporu</p>
E00.07	Teplota udávaná čidlem vratné teploty je příliš vysoká	<p>PROBLÉM S ČIDLEM/PŘIPOJENÍM Zkontrolujte připojení čidla/elektronické desky Zkontrolujte činnost teplotního čidla Změřte hodnotu odporu</p>
E00.16	Čidlo teploty teplé vody v zásobníku nepřipojeno	<p>PROBLÉM S ČIDLEM/PŘIPOJENÍM Zkontrolujte připojení čidla/elektronické desky Zkontrolujte činnost teplotního čidla Změřte hodnotu odporu Při demontáži zásobníku teplé vody zadejte nastavení DP150 = ON (ZAPNUTO)</p>
E00.17	Zkrat čidla teploty teplé vody v zásobníku	<p>PROBLÉM S ČIDLEM/PŘIPOJENÍM Zkontrolujte připojení čidla/elektronické desky Zkontrolujte činnost teplotního čidla Změřte hodnotu odporu</p>
E00.40	Vstup snímače tlaku vody je rozpojený	<p>ZÁVADA SNÍMAČE TLAKU VODY Zkontrolujte tlak instalace a proveďte obnovu Zkontrolujte tlak expanzní nádoby Zkontrolujte úniky z kotle/instalace</p>
E00.41	Vstup snímače tlaku vody je zkratovaný	<p>ZÁVADA SNÍMAČE TLAKU VODY Zkontrolujte tlak instalace a proveďte obnovu Zkontrolujte tlak expanzní nádoby Zkontrolujte úniky z kotle/instalace</p>

ZOBRAZENÍ	POPIS PERMANENTNÍCH ODCHYLEK (VYŽADOVÁN RESET)	PŘÍČINA – kontrola/řešení <i>Pro většinu kontrol a řešení je vyžadován instalatér.</i>
E00.44	Čidlo TV rozpojeno	PROBLÉM S ČIDLEM/PŘIPOJENÍM Zkontrolujte připojení čidla/elektronické desky Zkontrolujte činnost teplotního čidla Měření odporu
E00.45	Zkrat teplotního čidla TV	PROBLÉM S ČIDLEM/PŘIPOJENÍM Zkontrolujte připojení čidla/elektronické desky Zkontrolujte činnost teplotního čidla Změřte hodnotu odporu
E01.12	Teplota zjištěná čidlem zpátečky vyšší než nábohová teplota	PROBLÉM S ČIDLEM/PŘIPOJENÍM Zkontrolujte, zda jsou čidla umístěna správným způsobem Zkontrolujte, zda je čidlo výstupní teploty ve správné poloze Zkontrolujte teplotu vratky Zkontrolujte funkci čidel JESTLIŽE PROBLÉM PŘETRVÁ 1 – Resetujte CN1/CN2 2 – Vyměňte elektronickou desku
E01.17	Žádný oběh vody (trvale)	NEDOSTATEČNÝ OBĚH Zkontrolujte tlak instalace Aktivujte ruční cyklus odvodu Zkontrolujte činnost čerpadla Zkontrolujte oběh vody kotel/instalace CHYBA ČIDLA Zkontrolujte činnost teplotních čidel Zkontrolujte připojení teplotního čidla
E01.20	Dosažena maximální teplota spalín	VÝMĚNÍK NA STRANĚ SPALÍN ZABLOKOVANÝ Zkontrolujte čistotu výměníku
E02.15	Překročena minimální doba pro rozpoznání CSU klíče	ČASOVÝ LIMIT PRO CSU KLÍČ Klíč nepřipojen nebo nerozpoznán
E02.17	Trvalé selhání komunikace v elektronické desce	CHYBA ELEKTRONICKÉ DESKY Zkontrolujte možnost elektromagnetického rušení Spojte se s pracovníky servisní sítě
E02.32	Vypršela doba pro automatické plnění	ZÁVADA ELEKTRONICKÉ DESKY Zkontrolujte kabeláž tlakového spínače Zkontrolujte ventil pro plnění vodou Zkontrolujte/vyměňte elektronickou desku
E02.35	Kritické bezpečnostní zařízení odpojeno	CHYBA KOMUNIKACE Spust'te funkci automatické detekce (parametr AD)
E02.39	Zvýšení tlaku po automatickém plnění nedostačtečné	ZÁVADA ELEKTRONICKÉ DESKY Zkontrolujte kabeláž tlakového spínače Zkontrolujte ventil pro plnění vodou Zkontrolujte/vyměňte elektronickou desku Zkontrolujte úniky z kotle/instalace
E02.47	Připojení k externímu zařízení se nezdařilo	CHYBA ELEKTRONICKÉHO PŘIPOJENÍ Spust'te funkci automatické detekce (nastavení AD) Zkontrolujte elektrická připojení externích zařízení.
E04.00	Závada bezpečnostních nastavení	CHYBA ELEKTRONICKÉ DESKY Vyměňte elektronickou desku
E04.01	Zkrat na čidlo výstupní teploty	PROBLÉM S ČIDLEM/PŘIPOJENÍM Zkontrolujte připojení čidla/elektronické desky Zkontrolujte funkci čidla
E04.02	Čidlo výstupní teploty odpojeno	PROBLÉM S ČIDLEM/PŘIPOJENÍM Zkontrolujte připojení čidla/elektronické desky Zkontrolujte funkci čidla
E04.03	Překročena maximální výstupní teplota	NEDOSTATEČNÝ OBĚH Zkontrolujte oběh vody kotel/instalace Aktivujte ruční cyklus odvodu Zkontrolujte funkci čidel

ZOBRAZENÍ	POPIS PERMANENTNÍCH ODCHYLEK (VYŽADOVÁN RESET)	PŘÍČINA – kontrola/řešení <i>Pro většinu kontrol a řešení je vyžadován instalatér.</i>
E04.04	Čidlo teploty spalin zkratováno	CHYBA ČIDLA TEPLoty SPALIN Zkontrolujte činnost čidla teploty spalin Zkontrolujte připojení čidla/elektronické desky
E04.05	Čidlo spalin odpojeno	PROBLÉM S ČIDLEM/PŘIPOJENÍM Zkontrolujte činnost čidla teploty spalin Zkontrolujte připojení čidla/elektronické desky
E04.06	Dosažena kritická teplota spalin	ZABLOKOVÁNÍ KOMÍNU Zkontrolujte, není-li komín zablokovaný CHYBA ČIDLA TEPLoty SPALIN Zkontrolujte funkci čidla
E04.07	Dosažen maximální rozdíl mezi teplotami náběhu	PROBLÉM S ČIDLEM Zkontrolujte, zda je čidlo správně umístěno Zkontrolujte správnou funkci čidla NEDOSTATEČNÝ OBĚH Zkontrolujte tlak instalace Aktivujte ruční cyklus odvodu spalin Zkontrolujte činnost čerpadla Zkontrolujte oběh vody kotel/instalace
E04.10	Hořák se nepodařilo při pěti pokusech zapálit	PŘÍVOD PLYNU Zkontrolujte tlak přívodu plynu Zkontrolujte elektrické připojení plynového ventilu Zkontrolujte kalibraci plynového ventilu Zkontrolujte činnost plynového ventilu PROBLÉM S ELEKTRODOU Zkontrolujte elektrické připojení elektrody Zkontrolujte stav elektrod JINÉ PŘÍČINY Zkontrolujte činnost ventilátoru Zkontrolujte stav vývodu spalin (neprůchodnost)
E04.11	Chybný test plynového ventilu VPS	KABELÁŽ / PLYNOVÝ VENTIL Vyměňte kabeláž. Vyměňte plynový ventil.
E04.12	Selhání zapalování pro falešnou detekci plamene	PORUCHA PLAMENE Zkontrolujte uzemňovací obvod Zkontrolujte napájecí napětí.
E04.13	Lopatka ventilátoru zablokovaná	PROBLÉM S VENTILÁTOREM/ELEKTRONICKOU DESKOU Zkontrolujte připojení elektronické desky ventilátoru Vyměňte jednotku vzduch-plyn
E04.14	Porucha spalování	KONTROLA ELEKTROD Zkontrolujte elektrické připojení elektrody Zkontrolujte stav elektrod PŘÍVOD PLYNU Zkontrolujte tlak přívodu plynu, zkontrolujte kalibraci plynového ventilu VÝSTUPNÍ SPALINOVÁ TRUBKA Zkontrolujte přívod vzduchu a vývod spalin Zkontrolujte napájecí napětí
E04.15	Závada zablokování spalin	KONTROLA ELEKTROD Zkontrolujte elektrické připojení elektrody Zkontrolujte stav elektrod Spusťte manuální kalibraci VÝSTUPNÍ SPALINOVÁ TRUBKA Zkontrolujte přívod vzduchu a vývod spalin Zkontrolujte napájecí napětí.
E04.17	Závada řídicího okruhu plynové armatury	CHYBA ELEKTRONICKÉ DESKY Vyměňte elektronickou desku Vyměňte plynový ventil
E04.18	Teplota náběhu je nižší než minimální teplota	PROBLÉM S ČIDLEM/PŘIPOJENÍM Zkontrolujte připojení čidla/elektronické desky Zkontrolujte funkci čidla

ZOBRAZENÍ	POPIS PERMANENTNÍCH ODCHYLEK (VÝŽADOVÁN RESET)	PŘÍČINA – kontrola/řešení <i>Pro většinu kontrol a řešení je vyžadován instalatér.</i>
E04.23	Zablokování interní komunikace	<p>PLYNOVÝ REGULAČNÍ VENTIL Zkontrolujte/vyměňte kabeláž plynového regulačního ventilu</p> <p>Zkontrolujte/vyměňte plynový regulační ventil</p> <p>CHYBA ELEKTRONICKÉ DESKY Vyměňte elektronickou desku</p> <p>Vypněte a poté znovu zapněte napájení a následně ZRE-SETUJTE.</p>
E04.24	Chyba – druh plynu nenalezen	<p>PROBLÉM S ELEKTRODOU Zkontrolujte elektrické připojení elektrody Zkontrolujte stav elektrod</p> <p>PŘÍVOD PLYNU Zkontrolujte tlak přívodu plynu Zkontrolujte kalibraci plynového ventilu</p> <p>VÝSTUPNÍ SPALINOVÁ TRUBKA Zkontrolujte přívod vzduchu a vývod spalin</p> <p>JINÉ PŘÍČINY Zkontrolujte napájecí napětí. Zadejte správný druh plynu</p>
E04.25	Chyba – ztráta plamene během bezpečnostní doby	<p>PROBLÉM S ELEKTRODOU Zkontrolujte elektrické připojení elektrody Zkontrolujte stav elektrod</p> <p>PŘÍVOD PLYNU Zkontrolujte tlak přívodu plynu Zkontrolujte kalibraci plynového ventilu</p> <p>VÝSTUPNÍ SPALINOVÁ TRUBKA Zkontrolujte přívod vzduchu a vývod spalin</p> <p>JINÉ PŘÍČINY Zkontrolujte napájecí napětí. Zadejte správný druh plynu</p>
E04.26	Chyba zapalování	<p>PROBLÉM S ELEKTRODOU Zkontrolujte elektrické připojení elektrody Zkontrolujte stav elektrod</p> <p>PŘÍVOD PLYNU Zkontrolujte tlak přívodu plynu Zkontrolujte kalibraci plynového ventilu</p> <p>VÝSTUPNÍ SPALINOVÁ TRUBKA Zkontrolujte přívod vzduchu a vývod spalin</p> <p>JINÉ PŘÍČINY Zkontrolujte napájecí napětí. Zadejte správný druh plynu</p>
E04.27	Plynový ventil otevřen s chybou detekce plamene	<p>PROBLÉM S ELEKTRODOU Zkontrolujte elektrické připojení elektrody Zkontrolujte stav elektrod</p> <p>PŘÍVOD PLYNU Zkontrolujte tlak přívodu plynu Zkontrolujte kalibraci plynového ventilu</p> <p>VÝSTUPNÍ SPALINOVÁ TRUBKA Zkontrolujte přívod vzduchu a vývod spalin</p> <p>JINÉ PŘÍČINY Zkontrolujte napájecí napětí. Zadejte správný druh plynu</p>
E04.28	Závada zpětné vazby plynového ventilu	<p>PLYNOVÝ VENTIL Zkontrolujte/vyměňte elektronickou desku Zkontrolujte/vyměňte plynový ventil Zkontrolujte/vyměňte kabeláž plynového ventilu</p>
E04.29	Dosaženo maximálního povoleného počtu resetů	<p>Vypněte a poté znovu zapněte napájení a následně ZRE-SETUJTE. Zkontrolujte/vyměňte elektronickou desku</p>

ZOBRAZENÍ	POPIS PERMANENTNÍCH ODCHYLEK (VYŽADOVÁN RESET)	PŘÍČINA – kontrola/řešení <i>Pro většinu kontrol a řešení je vyžadován instalatér.</i>
E04.50	Závada plynového ventilu	PLYNOVÝ VENTIL Zkontrolujte/vyměňte elektronickou desku Zkontrolujte/vyměňte plynový ventil Zkontrolujte/vyměňte kabeláž plynového ventilu
E04.54	Neznámá chyba	CHYBA ELEKTRONICKÉ DESKY Zkontrolujte elektrická připojení
E04.250	Závada plynového ventilu	PLYNOVÝ VENTIL Zkontrolujte/vyměňte elektronickou desku Zkontrolujte/vyměňte plynový ventil Zkontrolujte/vyměňte kabeláž plynového ventilu
E04.254	Neznámá chyba	CHYBA ELEKTRONICKÉ DESKY Zkontrolujte elektrická připojení

9 Likvidace

9.1 Likvidace a recyklace

Zařízení je složeno z mnoha komponent vyrobených z různých materiálů, např. oceli, mědi, plastu, sklolaminátu, hliníku, gumy.

DEMONTÁŽ A LIKVIDACE ZAŘÍZENÍ (WEEE)

Po demontáži nesmí být toto zařízení zlikvidováno jako směsný domovní odpad.

Tento typ odpadu musí být roztríděn, aby materiály, ze kterých je zařízení vyrobeno, byly recyklovány a znovu použity.

Další informace o dostupných recyklačních systémech si vyžádejte u místních státních úřadů.

Nesprávné nakládání s odpady může mít negativní vliv na životní prostředí a lidské zdraví.

Pokud jsou stará zařízení nahrazena novými, má prodejce právní povinnost staré zařízení zdarma odebrat a zlikvidovat.

Symbol  na zařízení indikuje, že je zakázáno produkt likvidovat jako směsný domovní odpad.



Varování

Demontáž a likvidaci zařízení musí provádět kvalifikovaný instalatér v souladu s místně platnými předpisy.

10 Životní prostředí

10.1 Úspory energie

Seřízení vytápění

Nastavte výstupní teplotu zařízení podle typu instalace. V instalacích s radiátory doporučujeme nastavit maximální výstupní teplotu topné vody přibližně na 60 °C a tuto teplotu zvýšit pouze v případě, že není dosaženo požadované úrovně komfortu. V systémech s topnými podlahovými panely nepřekračujte teplotu určenou projektantem topného systému. Pro automatické nastavení výstupní teploty podle atmosférických podmínek nebo vnitřní teploty doporučujeme použít externí snímač a/nebo ovládací panel. Tím je zajištěna výroba pouze takového množství tepla, které je aktuálně požadováno. Nastavte teplotu prostředí tak, abyste nepřehřivali místnosti. Každý stupeň nadměrného tepla zvyšuje spotřebu energie o zhruba 6 %. Rovněž byste měli nastavit teplotu prostředí v závislosti na používání jednotlivých místností. Např. ložnice nebo místnosti, které nejsou pravidelně používány, lze vytápět na nižší teplotu než ostatní místnosti. Používejte funkci hodinového programování (je-li k dispozici) a nastavte teplotu prostředí během noci na zhruba o 5 °C nižší než teplotu během dne. Jakékoli nižší nastavení teploty nevede k dalším úsporám nákladů. Nastavené teploty dále snižte pouze v případě, že budete nepřítomni delší období, např. během dovolené. Nezakrývejte radiátory, protože tím bráníte správné cirkulaci vzduchu. Nenechávejte otevřená okna pro větrání místností – pouze je zcela otevřete na krátkou dobu.

Nastavení teploty teplé vody

Nastavení komfortní teploty teplé vody a zabránění jejímu směšování se studenou vodou vám umožňuje šetřit energii. Každý stupeň nadměrné teploty TV plýtvá energií a má za následek rychlejší tvorbu vodního kamene (ten je hlavním důvodem závad zařízení).

11 Dodatek

11.1 Informační list výrobku – kombinované kotle

Tab.28 Informační list výrobku pro kombinované kotle

VIVADENS SMART		35 BIC
Vytápění vnitřních prostor – teplotní aplikace		Střední
Příprava TV – stanovený diagram zatížení		XL
Vytápění vnitřních prostor – třída sezónní energetické účinnosti		A
Ohřev vody – třída energetické účinnosti		A
Jmenovitý tepelný výkon (<i>Prated nebo Psup</i>)	kW	24
Vytápění vnitřních prostor – roční spotřeba energie	GJ	74
Příprava TV – roční spotřeba energie	kWh ⁽¹⁾ GJ ⁽²⁾	29 18
Vytápění vnitřních prostor – sezónní energetická účinnost	%	94
Energetická účinnost ohřevu vody	%	81
Hladina akustického výkonu L _{WA} ve vnitřním prostoru	dB	50
(1) elektřiny (2) paliva		

11.2 Informační list výrobku – regulátory teploty

Tab.29 Informační list výrobku pro regulátory teploty

SMART TC°		Pro použití s modulačními topnými systémy	Pro použití s topnými systémy Zapnuto/Vypnuto
Třída		V	IV
Příspěvek pro energetickou účinnost vytápění	%	3	2

Índice

1	Seguridad	40
1.1	Instrucciones generales de seguridad	40
1.2	Recomendaciones	41
1.3	Responsabilidades	42
1.3.1	Responsabilidad del usuario	42
1.3.2	Responsabilidad del instalador	42
1.3.3	Responsabilidad del fabricante	42
2	Acerca de este manual	42
2.1	Aspectos generales	42
2.2	Símbolos utilizados	42
2.2.1	Símbolos utilizados en el manual	42
3	Especificaciones técnicas	43
3.1	Homologaciones	43
3.1.1	Certificados	43
3.1.2	Pruebas en fábrica	43
3.2	Características técnicas	44
3.2.1	Características de las sondas de temperatura	46
4	Descripción del producto	46
4.1	Descripción general	46
4.2	Principio de funcionamiento	46
4.2.1	Ajuste de gas/aire	46
4.2.2	Combustión	47
4.2.3	Calefacción y producción de agua caliente sanitaria	47
4.3	Descripción del cuadro de control	47
4.3.1	Componentes del cuadro de mando	47
4.3.2	Descripción de la pantalla de inicio	47
4.3.3	Descripción del menú principal	48
4.3.4	Descripción de la pantalla de espera	49
4.3.5	Descripción de la pantalla de zonas	49
4.3.6	Cambio del valor de contraste del display	50
5	Funcionamiento	51
5.1	Funcionamiento del cuadro de mando	51
5.1.1	Ajuste del país y el idioma	51
5.1.2	Ajuste de la hora y la fecha	51
5.1.3	Activación o desactivación del bloqueo infantil	52
5.1.4	Modificación de los ajustes del cuadro de mando	52
5.1.5	Cambio del modo de funcionamiento del agua caliente sanitaria	52
5.1.6	Activación del modo de vacaciones para todas las zonas	53
5.1.7	Definición de actividad	53
5.1.8	Personalización de las actividades	54
5.1.9	Activación del modo de verano automáticamente	55
5.1.10	Activación del modo de verano manualmente	55
5.1.11	Modificación de las temperaturas de confort y agua caliente reducida	55
5.2	Protección antiheladas	56
6	Ajustes	56
6.1	Gestión de la calefacción central	56
6.1.1	Activación/desactivación de la calefacción central	56
6.1.2	Ajuste de la temperatura ambiente en el modo de calefacción	56
6.1.3	Changing the heating activity temperatures	56
6.1.4	Changing the zone temperature temporarily	57
6.1.5	Creación de un programa horario para la temperatura de la zona	57
6.1.6	Activación de un programa horario de zona	58
6.2	Gestión de la producción de agua caliente sanitaria	59
6.2.1	Encendido o apagado del agua caliente sanitaria	59
6.2.2	Aumento temporal de la temperatura del agua caliente sanitaria	59
6.2.3	Modificación de las temperaturas de confort y agua caliente reducida	59
6.2.4	Creación de un programa horario para la temperatura del ACS	60
6.2.5	Activación de un programa horario de ACS	61

6.2.6	Copiar un horario de un día de la semana para ACS	61
6.3	Lista de ajustes	62
7	Mantenimiento	64
7.1	Generalidades	64
7.2	Mensaje de mantenimiento	64
7.3	Instrucciones de mantenimiento	64
7.3.1	Llenado de la instalación	65
7.3.2	Purga de la instalación	65
8	Resolución de errores	65
8.1	Fallos temporales y permanentes	65
8.2	Display of error codes	66
8.3	Códigos de error CU-GH-21 de la caldera	66
9	Eliminación	75
9.1	Eliminación y reciclaje	75
10	Medio ambiente	75
10.1	Ahorro de energía	75
11	Apéndice	76
11.1	Ficha de producto - calderas mixtas instantáneas	76
11.2	Ficha de producto: controles de temperatura	76

1 Seguridad

1.1 Instrucciones generales de seguridad

Este aparato puede ser utilizado por niños mayores de ocho años y personas con discapacidades físicas, sensoriales o mentales, o bien desprovistas de experiencia o conocimientos, siempre que se les supervise correctamente o si se les dan instrucciones para usar el aparato con total seguridad y han comprendido los riesgos a los que se exponen. Los niños no deben jugar con el generador. La limpieza y el mantenimiento a cargo del usuario no deben ser efectuados por niños sin supervisión.



Atención

No toque los conductos de humos. Dependiendo de los ajustes de la caldera, la temperatura de los conductos de humos puede superar los 60 °C.



Atención

No tocar los radiadores durante mucho tiempo. Dependiendo de los ajustes de la caldera, la temperatura de los radiadores puede superar los 60 °C.



Atención

Tener cuidado con el agua caliente sanitaria. Dependiendo de los ajustes de la caldera, la temperatura del agua caliente sanitaria puede superar los 65 °C.



Atención

Cortar la alimentación del aparato antes de cualquier intervención.



Advertencia

La manguera de drenaje de condensación no debe cambiarse ni precintarse. Si se usa un sistema de neutralización de condensados, debe limpiarse el sistema con regularidad siguiendo las instrucciones indicadas por el fabricante.

**Peligro**

En caso de olor a gas:

1. No encender una llama, no fumar, no accionar contactos o interruptores eléctricos (timbre, alumbrado, motor, ascensor, etc.).
2. Corte la alimentación del gas.
3. Abra las ventanas.
4. Evacuar la propiedad.
5. Avisar a un profesional cualificado.

**Peligro**

En caso de olor a gases de combustión:

1. Apagar el aparato.
2. Abrir las ventanas.
3. Evacuar la propiedad.
4. Avisar a un profesional cualificado.

**Peligro**

No accionar pulverizadores cerca del aparato cuando se encuentre en funcionamiento.

**Peligro**

No utilizar ni depositar materiales altamente inflamables (combustibles, disolventes, papel, etc.) cerca del aparato.

**Peligro**

No colocar nada sobre el aparato o apoyado contra él.

**Peligro**

No modificar este aparato.

1.2 Recomendaciones

**Advertencia**

La instalación y el mantenimiento de la caldera deben quedar a cargo de un instalador cualificado conforme a los reglamentos locales y nacionales.

**Advertencia**

La extracción y la desactivación de la caldera se deben efectuar por un instalador cualificado conforme a los reglamentos locales y nacionales.

**Peligro**

Por razones de seguridad, recomendamos que las alarmas de humo y de CO se sitúen en lugares adecuados del hogar.

**Atención**

- Asegúrese de que la caldera está accesible en todo momento.
- La caldera debe instalarse en un área protegida de las heladas.
- Si el cable está conectado permanentemente a la red, debe instalar siempre un interruptor principal bipolar con una distancia entre los contactos de al menos 3 mm (EN 60335-1).
- Vacíe la caldera y el sistema de calefacción central si la vivienda no se va a utilizar durante un periodo largo de tiempo y si hay riesgo de heladas.
- La protección antiheladas no funciona si la caldera no está en funcionamiento.
- La protección solo protege la caldera, no el sistema.
- Comprobar la presión del agua del sistema de forma habitual. Si la presión del agua está por debajo de 0,8 bar, rellene el sistema (presión de agua recomendada: entre 1,5 y 2 bar).

**Importante**

Guarde este documento cerca de la caldera.

**Importante**

Las instrucciones y etiquetas de advertencia nunca se deben retirar o cubrir; además, se tienen que poder leer de forma clara durante toda la vida útil de la caldera. Las pegatinas de instrucciones y advertencias estropeadas o ilegibles deben cambiarse inmediatamente.



Importante

Las modificaciones que se realicen en la caldera requieren la aprobación por escrito de De Dietrich



Peligro

Todos los componentes del embalaje (bolsas de plástico, poliestireno, etc.) deben mantenerse fuera del alcance de los niños, ya que pueden ser peligrosos.

1.3 Responsabilidades

1.3.1 Responsabilidad del usuario

Para garantizar un funcionamiento óptimo del sistema, el usuario debe respetar las siguientes instrucciones:

- Leer y seguir las instrucciones que figuran en los manuales facilitados con el aparato.
- Recurrir a profesionales cualificados para hacer la instalación y efectuar la primera puesta en servicio.
- Pedir al instalador que le explique cómo funciona la instalación.
- Encargar los trabajos de revisión y mantenimiento necesarios a un técnico autorizado.
- Conservar los manuales en buen estado en un lugar próximo al aparato.

1.3.2 Responsabilidad del instalador

El instalador es el responsable de la instalación y de la primera puesta en servicio del generador. El instalador deberá respetar las siguientes instrucciones:

- Leer y seguir las instrucciones que figuran en los manuales facilitados con el producto.
- Instalar el producto de conformidad con la legislación y las normas vigentes.
- Efectuar la primera puesta en servicio y las comprobaciones necesarias.
- Explicar la instalación al usuario.
- Si el generador necesita mantenimiento, advertir al usuario de la obligación de revisarlo y mantenerlo en buen estado de funcionamiento.
- Entregar al usuario todos los manuales de instrucciones.

1.3.3 Responsabilidad del fabricante

Nuestros productos se fabrican cumpliendo los requisitos de diversas Directivas aplicables. Por consiguiente, se entregan con los marcados **CE** y todos los documentos necesarios. En aras de la calidad de nuestros productos, nos esforzamos constantemente por mejorarlos. Por lo tanto, nos reservamos el derecho a modificar las especificaciones que figuran en este documento.

Declinamos nuestra responsabilidad como fabricante en los siguientes casos:

- No respetar las instrucciones de instalación y mantenimiento del aparato.
- No respetar las instrucciones de uso del generador.
- Mantenimiento insuficiente o inadecuado del generador.

2 Acerca de este manual

2.1 Aspectos generales

Este manual está dirigido a usuarios.

2.2 Símbolos utilizados

2.2.1 Símbolos utilizados en el manual

Este manual contiene instrucciones especiales marcadas con símbolos específicos. Prestar especial atención cuando se usen estos símbolos.

**Peligro de electrocución****Indica: una situación inminente de peligro**

Consecuencias si no se evita: Provocará lesiones graves o incluso la muerte.

- Así se evita el peligro.

**Peligro****Indica: una situación inminente de peligro**

Consecuencias si no se evita: Provocará lesiones graves o incluso la muerte.

- Así se evita el peligro.

**Advertencia****Indica: una situación de potencial peligro**

Consecuencias si no se evita: Provocará lesiones graves o incluso la muerte.

- Así se evita el peligro.

**Atención****Indica: una situación de potencial peligro**

Consecuencias si no se evita: Podría provocar lesiones leves o moderadas.

- Así se evita el peligro.

**Precaución****Indica: un riesgo potencial de daños en el producto.**

Consecuencias si no se evita: Podría provocar daños en el producto o en otros bienes.

- Así se evita el peligro.

**Importante**

Señala una información importante.

Los símbolos que se indican a continuación son de menor importancia, pero pueden ayudar en la navegación o proporcionar información útil.

**Consejo**

Remite a otros manuales u otras páginas de este manual.



Información útil u orientación adicional.



Navegación directa por el menú, no se mostrarán las confirmaciones. Utilizar únicamente si se está familiarizado con el sistema.

3 Especificaciones técnicas

3.1 Homologaciones

3.1.1 Certificados

El aparato está certificado y cumple con todos los estándares y normativas nacionales vigentes.

3.1.2 Pruebas en fábrica

Antes de salir de fábrica, cada aparato se ajusta de forma óptima y se comprueba lo siguiente:

- Seguridad eléctrica
- Ajuste de (O₂/CO₂).
- Estanqueidad del circuito de calefacción
- Estanqueidad del circuito de agua sanitaria
- Estanqueidad del circuito de gases
- Ajuste de parámetros.

3.2 Características técnicas

Tab.30 Datos técnicos por modelo de caldera

VIVADENS SMART			24/35 BIC
Caldera de condensación	-	-	Sí
Caldera de baja temperatura ⁽¹⁾	-	-	No
Caldera B1	-	-	No
Aparato de calefacción de cogeneración	-	-	No
Caldera mixta	-	-	Sí
Potencia calorífica nominal	<i>P_{nom}</i>	kW	24,0
Potencia calorífica útil con potencia calorífica nominal y ajuste de alta temperatura ⁽²⁾	<i>P₄</i>	kW	24,0
Potencia calorífica útil con un 30 % de potencia calorífica nominal y ajuste de baja temperatura ⁽¹⁾	<i>P₁</i>	kW	8,1
Calefacción. Eficiencia energética estacional	<i>η_s</i>	%	94
Eficiencia útil con potencia calorífica nominal y ajuste de alta temperatura ⁽²⁾	<i>η₄</i>	%	88,1
Eficiencia útil a un 30% de la potencia calorífica nominal y ajuste de baja temperatura ⁽¹⁾	<i>η₁</i>	%	99,0
Consumo de electricidad auxiliar			
Carga completa	<i>el_{max}</i>	kW	0,028
Carga parcial	<i>el_{mín.}</i>	kW	0,011
Modo de espera	<i>PME</i>	kW	0,004
Otros elementos			
Pérdida de calor en espera	<i>P_{stby}</i>	kW	0,035
Consumo durante el encendido del quemador	<i>P_{ign}</i>	kW	0,000
Consumo energético anual	<i>QHE</i>	GJ	74
Nivel de potencia acústica, interiores	<i>LWA</i>	dB	50
Emisiones de óxido de nitrógeno	NO _x	mg / kWh	21
Parámetros de agua caliente sanitaria			
Perfil de carga declarado	-	-	XL
Consumo eléctrico diario	<i>Q_{eléc}</i>	kWh	0,132
Consumo eléctrico anual	<i>AEC</i>	kWh	29
Calentamiento del agua – Eficiencia energética	<i>η_{wh}</i>	%	81
Consumo de combustible diario	<i>Q_{combustible}</i>	kWh	24,7
Consumo de combustible anual	<i>AFC</i>	GJ	18
(1) Baja temperatura: temperatura de retorno (en la entrada de la caldera) para las caldera de condensación 30 °C, para las calderas de baja temperatura 37 °C y para el resto de calentadores 50 °C. (2) Ajuste de alta temperatura: temperatura de retorno de 60 °C a la entrada de la caldera y una temperatura de ida de 80 °C a la salida de la caldera.			

Tab.31 Generalidades

VIVADENS SMART		24/35 BIC
Potencia calorífica nominal de entrada (Qn) para el agua caliente sanitaria	kW	34,9
Potencia calorífica nominal de entrada (Qn) con acumulador de agua caliente sanitaria	kW	-
Potencia calorífica nominal de entrada (Qn) para calefacción	kW	24,7
Potencia calorífica reducida de entrada (Qn) para calefacción 80/60 °C	kW	3,5
Potencia calorífica nominal de salida (Pn) para el agua caliente sanitaria	kW	34,0
Potencia calorífica nominal de salida (Pn) con acumulador de agua caliente sanitaria	kW	-
Potencia calorífica nominal de salida (Pn) 80/60 °C para calefacción	kW	24,0
Potencia calorífica nominal (Pn) 80/60 °C Ajuste de fábrica aplicado para la calefacción	kW	24,0
Potencia calorífica nominal de salida (Pn) 50/30 °C para calefacción	kW	26,1
Potencia calorífica reducida de salida (Pn) para calefacción 80/60 °C	kW	3,4

VIVADENS SMART		24/35 BIC
Potencia calorífica reducida de salida (Pn) para calefacción 50/30 °C	kW	3,7
Eficiencia nominal para calefacción 50/30 °C (Hi)	%	105,8

Tab.32 Características del circuito de calefacción

VIVADENS SMART		24/35 BIC
Presión máxima	bar	3
Presión mínima	bar	0,5
Rango de temperaturas para el circuito de calefacción	°C	25/80
Capacidad de agua del vaso de expansión	L	10

Tab.33 Características del circuito de agua sanitaria

VIVADENS SMART		24/35 BIC
Capacidad de la caldera	L	45
Capacidad del vaso de expansión ACS (si se dispone de él)	L	2,0
Presión mínima	bar	0,8
Presión máxima	bar	8,0
Presión dinámica mínima	bar	0,15
Caudal de agua mínimo	l/min	2,0
Caudal específico (D)	l/min	19,2
Rango de temperaturas para el circuito de agua sanitaria	°C	35/60
Producción de agua sanitaria con $\Delta T = 25$ °C	l/min	20,1
Producción de agua sanitaria con $\Delta T = 35$ °C	l/min	14,3

Tab.34 Características de combustión

VIVADENS SMART		24/35 BIC
Consumo de gas G20 (Qmáx.)	m ³ /h	3,69
Consumo de gas G20 (Qmáx.) con acumulador de agua caliente sanitaria	m ³ /h	3,81
Consumo de gas G20 (Qmín.)	m ³ /h	0,37
Consumo de gas G25 (Qmáx.)	m ³ /h	
Consumo de gas G25 (Qmáx.) con acumulador de agua caliente sanitaria	m ³ /h	
Consumo de gas G25 (Qmín.)	m ³ /h	
Consumo de gas propano G31 (Qmáx.)	kg/h	2,71
Consumo de gas propano G31 (Qmáx.) con acumulador de agua caliente sanitaria	kg/h	2,79
Consumo de gas propano G31 (Qmín.)	kg/h	0,28
Diámetro de conductos de evacuación desdoblados	mm	80/80
Diámetro de conductos de evacuación concéntricos	mm	60/100
Caudal másico de gases de combustión (máx.)	kg/s	0,016
Caudal másico de gases de combustión (máx.) con acumulador de agua caliente sanitaria	kg/s	0,017
Caudal másico de gases de combustión (mín.)	kg/s	0,002

Tab.35 Características eléctricas

VIVADENS SMART		24/35 BIC
Tensión de alimentación	V	230
Frecuencia eléctrica de alimentación	Hz	50
Potencia eléctrica nominal	W	-
Potencia eléctrica nominal de salida con acumulador de agua caliente sanitaria	W	98

Tab.36 Otras características

VIVADENS SMART		24/35 BIC
Categoría de protección contra la humedad (EN 60529)	IP	X5D
Peso neto en estado vacío/lleño de agua	kg	58/100
Dimensiones (altura/anchura/profundidad)	mm	900/600/471

3.2.1 Características de las sondas de temperatura

Tab.37 Sonda de temperatura exterior (NTC1000 Beta 3730 470 kOhm a 25 °C)

Temperatura (°C)	-20	-15	-10	-5	0	5	10	15	20	25	30
Resistencia (Ω)	3897	2988	2312	1799	1411	1117	891	715	577	470	384

Tab.38 Sondas de retorno del circuito de calefacción/temperatura de ida, sonda de AS y acumulador de AS (NTC10K Beta 3977 10 KOhm a 25 °C)

Temperatura (°C)	0	10	20	25	30	40	50	60	70	80	90
Resistencia (Ω)	32505	19854	12483	9999	8060	5332	3608	2492	1754	1257	915

Tab.39 Sonda de temperatura del gas de combustión con protección del intercambiador de calor (NTC20K Beta 3970 20 kΩ a 25 °C)

Temperatura (°C)	0	10	20	25	30	40	50	60	70	80	90	100
Resistencia (Ω)	66050	40030	25030	20000	16090	10610	7166	4943	3478	2492	1816	1344

— — — — —>	110	120	130	140	150	160	170	180	190	-	-	-
— — — — —>	1009	768	592	461	364	290	233	189	155	-	-	-

4 Descripción del producto

4.1 Descripción general

El propósito de esta caldera de condensación a gas es calentar agua hasta una temperatura inferior al punto de ebullición a presión atmosférica. Debe estar conectada a una instalación de calefacción y a un sistema de distribución de agua caliente sanitaria compatible con sus niveles de potencia y rendimiento. Características de esta caldera:

- bajas emisiones contaminantes;
- calefacción de alta eficiencia;
- productos de combustión expulsados por un conector coaxial o dividido;
- cuadro de mando frontal con pantalla;
- diseño ligero y compacto.

4.2 Principio de funcionamiento

4.2.1 Ajuste de gas/aire

El ventilador introduce el aire, y el gas se inyecta directamente a la altura de las válvulas mezcladoras. La placa electrónica regula la velocidad de giro del ventilador automáticamente en función de los ajustes. El gas y el aire se mezclan en el colector. La relación gas/aire hace que las cantidades de gas y de aire estén ajustadas correctamente para obtener siempre una combustión óptima. La mezcla de gas/aire se envía al quemador en la parte frontal del intercambiador, donde el encendedor eléctrico dispara una serie de chispas a la mezcla para producir, así, energía térmica.

4.2.2 Combustión

El quemador calienta el agua de calefacción que circula por el intercambiador. Cuando la temperatura de los gases de combustión es inferior al punto de rocío (unos 55 °C), el vapor de agua contenido en el gas de combustión se condensa en el lado de los humos del intercambiador de calor. El calor recuperado durante el proceso de condensación (calor latente o calor de condensación) también se transfiere al agua de calefacción. Una vez enfriados, los gases de combustión se descargan a través del tubo de escape. El agua condensada se descarga a través de un sifón.

4.2.3 Calefacción y producción de agua caliente sanitaria

En las calderas utilizadas para calefacción y producción de agua caliente sanitaria, el agua sanitaria se calienta mediante un intercambiador de calor de placas de agua integrado. Una válvula de tres vías proporciona agua caliente al sistema de calefacción o al intercambiador de calor de placas de agua caliente sanitaria. Un detector de caudal detecta que se ha accionado un grifo de agua caliente y lo comunica a la placa electrónica principal, que conmuta la válvula de tres vías a la posición de agua caliente y activa la bomba.

La válvula de tres vías es un tipo de válvula con muelle que solamente consume electricidad cuando cambia de una posición a otra. Se otorga prioridad a una solicitud de calor para producción de agua caliente sanitaria.

4.3 Descripción del cuadro de control



4.3.1 Componentes del cuadro de mando

Las funciones del botón de selección y el botón giratorio se realizan mediante la misma parte del cuadro de mando. Girar o pulsar el botón para obtener el resultado deseado.

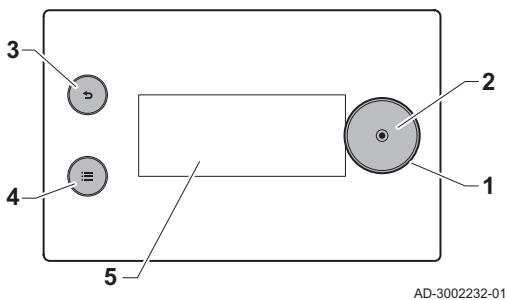
Fig.24 Componentes del cuadro de mando



AD-3002232-01

- 1 Botón giratorio: girar para resaltar elementos en la pantalla, menú o ajuste
- 2 Botón de selección : pulsar para confirmar la selección resaltada
- 3 Botón de retroceso 
 - Pulsación breve del botón: Regreso al nivel o menú anterior
 - Pulsación larga del botón: Regreso a la pantalla de inicio
- 4 Botón de menú  para volver al menú principal
- 5 Pantalla

4.3.2 Descripción de la pantalla de inicio

Esta pantalla aparece de forma automática tras arrancar el equipo. El cuadro de mando entrará automáticamente en el modo de espera si los botones no se utilizan durante 5 minutos. Pulsar uno de los botones del cuadro de mando para volver a activar la pantalla.

Es posible desplazarse desde cualquier menú hasta la pantalla de inicio manteniendo pulsado el botón "atrás"  durante varios segundos.

Es posible acceder a información de zonas y errores desde la pantalla de inicio. Usar el botón giratorio para desplazarse entre las pantallas.

Fig.25 Descripción de la pantalla de inicio

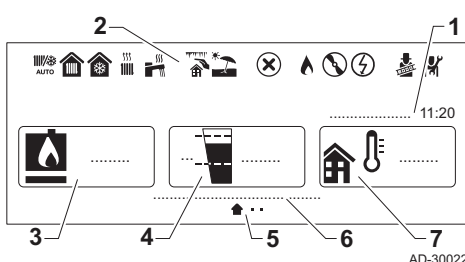

AD-3002237-01

- 1 Fecha y hora
- 2 Iconos indicativos del estado del generador
- 3 Icono de equipo y temperatura de ida
- 4 Presión hidráulica
- 5 Iconos que indican las pantallas actualmente activas y disponibles
- 6 Estado del generador
- 7 Temperatura exterior (si la sonda de temperatura exterior está conectada)

Tab.40 Descripciones del icono de estado

Icono	Descripción
	Cambio automático entre el modo de calefacción y el modo de enfriamiento.
	Operación de calefacción conectada a una bomba de calor. <ul style="list-style-type: none"> • Símbolo fijo: el modo de calefacción está activo. • Símbolo intermitente: calefacción en curso.
	Operación de enfriamiento conectada a una bomba de calor. <ul style="list-style-type: none"> • Símbolo fijo: el modo de enfriamiento está activo. • Símbolo intermitente: enfriamiento en curso.
	Operación de calefacción conectada a una caldera de gasoil o de gas. <ul style="list-style-type: none"> • Símbolo fijo: el modo de calefacción está activo. • Símbolo intermitente: calefacción en curso.
	El ACS está activada. <ul style="list-style-type: none"> • Símbolo fijo: El ACS está activa. • Símbolo intermitente: Producción de ACS en curso.
	Modo de protección antiheladas activado.
	Modo de verano activado. No hay calefacción.
	Indicador de error. Desplazarse a la pantalla de error para obtener más información.
	El quemador está encendido.
	La bomba de calor está encendida. Visible cuando hay una demanda de calefacción o enfriamiento.
	Suministro eléctrico de apoyo conectado a una bomba de calor. El suministro eléctrico de apoyo está en funcionamiento.
	El modo de deshollinado está activado. Esta opción se utiliza para medir la combustión. Se encuentra en el menú .
	Modo instalador habilitado.

4.3.3 Descripción del menú principal

El menú principal se utiliza para acceder a opciones del cuadro de mando. Los iconos de menú mostrados en el carrusel dependen de la configuración del sistema.

Mostrar el carrusel de menús pulsando la tecla de menús principal

Desplazarse por el menú girando el botón giratorio. Pulsar el botón de selección

Fig.26 Descripción del menú principal

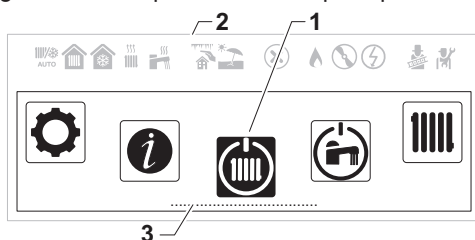

BO-0000372

- 1 Icono de menú
- 2 Barra de separación: indica el inicio del carrusel y puede o no ser visible, según la configuración del sistema.
- 3 Opción de menú resaltada

Tab.41 Descripción del menú principal

Icono	Título del menú	Descripción
	Modo de funcionamiento	Acceder a los controles de funcionamiento.
	Agua caliente sanitaria On/Off	Acceder a los controles del agua caliente sanitaria.
	Temperatura de calefacción	Cambiar las temperaturas de la actividad utilizadas en los programas horarios de zona.
	Temperatura del agua	Modificar el valor de consigna de confort del agua caliente sanitaria.

Icono	Título del menú	Descripción
	Cambio temporal-temperatura-calefacción	Anular temporalmente un programa horario activado. La temperatura ambiente cambia hasta una hora de finalización establecida.
	Aceleración de agua caliente	Anular temporalmente un programa horario activado. La temperatura del agua caliente sanitaria cambia hasta una hora de finalización establecida.
	Sistema de modo vacaciones	Activar o desactivar el programa de vacaciones (incluida la protección antiheladas). La temperatura ambiente se reduce durante las vacaciones para ahorrar energía.
	Ajustes de usuario	Acceder a opciones de nivel de usuario.
		Activar o desactivar el modo de deshollinado.
	Instalador	Acceder a opciones de instalador. Código de instalador necesario.
	Buscador	Buscar un parámetro por código. Código de instalador necesario.
	Puntos consigna señales estado	Visualizar las señales, el estado y los valores de consigna del sistema. Código de instalador necesario.
	Contador de energía	Ver el consumo energético.
	Bluetooth	Activar o desactivar la conexión Bluetooth.
	Ajustes del sistema	Cambiar ajustes del sistema y visualizar información sobre el instalador.
	Información sobre la versión	Visualizar información sobre la versión.

4.3.4 Descripción de la pantalla de espera

La pantalla de espera se activa automáticamente después de 5 minutos de inactividad. La luz de fondo se desactiva y se muestra información relativa al estado general del aparato.

Pulsar cualquier botón del cuadro de mando en la interfaz de usuario para salir de la pantalla de espera.

Fig.27 Descripción de la pantalla de espera

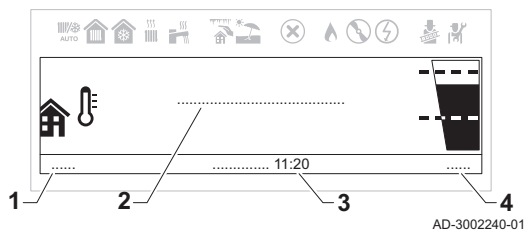

- 1 Temperatura exterior (si la sonda de temperatura exterior está conectada)
- 2 Mensaje del sistema inactivo
- 3 Fecha y hora
- 4 Presión hidráulica

Tab.42 Descripción de los mensajes del sistema inactivo

Mensaje	Descripción
SISTEMA CORRECTO	El sistema está en funcionamiento normal.
ERROR DE SISTEMA	Hay un error en el sistema. El color de la pantalla de espera es rojo hasta que el error se resuelve. Revisar los detalles del error desde: <ul style="list-style-type: none"> • La pantalla de error accesible desde la pantalla de inicio. • La opción Historial de errores existente en el menú Instalador. Acceso Instalador necesario.

4.3.5 Descripción de la pantalla de zonas

Es posible acceder a la información sobre las distintas zonas de la instalación desde la pantalla de inicio. Girar el botón giratorio para ver las pantallas de información.

Fig.28 Descripción de la pantalla de zonas

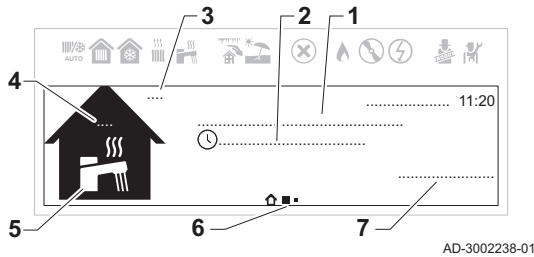

- 1 Nombre de la zona
- 2 Modo de funcionamiento actualmente activo
- 3 Temperatura exterior
- 4 Temperatura ambiente (si hay una unidad ambiente instalada)
- 5 Símbolo de zona
- 6 Iconos que indican el nivel de navegación entre la información de errores, zonas y la pantalla de inicio
- 7 Información del estado del circuito

Tab.43 Descripción de los iconos de zona

Ico-nos	Zonas
	Todas
	Dormitorio
	Salón
	Estudio
	Exterior
	Cocina
	Sótano
	ACS ⁽¹⁾
(1) El icono de ACS se selecciona automáticamente para la pantalla de zonas de ACS y no se puede seleccionar ni cambiar manualmente.	

■ Descripción del menú de acceso rápido a las zonas

Se encuentra disponible un menú de funciones de selección directamente desde la pantalla de zonas. Pulsar el botón de selección para acceder rápidamente al menú.

Tab.44 Descripción del menú de acceso rápido a las zonas

Menú	Función
Establecer temperaturas calefacción	Ver y ajustar temperaturas de actividad.
Modo de funcionamiento	Seleccionar un modo de funcionamiento para regular la calefacción: Programación, Manual, Cambio de temperatura temporal, Vacaciones o Off.
Programación horaria Calefacción	Programar o seleccionar un programa horario de la calefacción.

4.3.6 Cambio del valor de contraste del display

Es posible ajustar el **Valor contraste HMI** en **Ajustes del sistema**.

▶▶ Menú principal > **Ajustes del sistema** > **Ajustes de visualización** > **Valor contraste HMI**

Utilizar el botón giratorio para navegar.
Utilizar el botón para confirmar la selección.

1. Pulsar el botón de menú para acceder al menú principal.
2. Desplazarse al menú **Ajustes del sistema** .
3. Seleccionar **Ajustes de visualización**.
4. Seleccionar **Valor contraste HMI**.
5. Usar el botón giratorio para ajustar el **Valor contraste HMI**.
⇒ El cambio de contraste se previsualiza en la pantalla.
6. Confirmar los cambios.

Ahora puede navegar a la pantalla de inicio manteniendo pulsado el botón de retroceso o acceder al menú principal pulsando el botón de menú .

5 Funcionamiento

5.1 Funcionamiento del cuadro de mando

5.1.1 Ajuste del país y el idioma

►► Menú principal > **Ajustes del sistema** > **País e idioma**

💡 Utilizar el botón giratorio para navegar.
Utilizar el botón  para confirmar la selección.



1. Pulsar el botón de menú  para acceder al menú principal.
2. Desplazarse al menú **Ajustes del sistema** .
3. Seleccionar la opción de ajustes **País e idioma**.

Fig.29 Seleccionar país e idioma



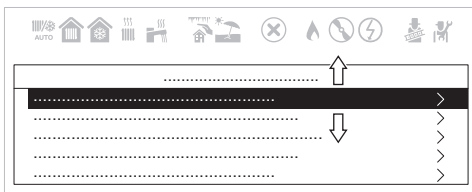
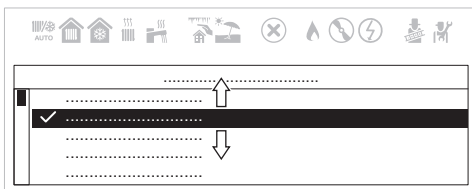

AD-3002258-01

Fig.30 Selección de país



AD-3002259-01

4. Seleccionar el país adecuado.
⇒ La selección de idioma aparece después de seleccionar el país.
5. Seleccionar el idioma deseado.

Ahora puede navegar a la pantalla de inicio manteniendo pulsado el botón de retroceso  o acceder al menú principal pulsando el botón de menú .

5.1.2 Ajuste de la hora y la fecha

►► Menú principal > **Ajustes del sistema** > **Fecha y hora**

💡 Utilizar el botón giratorio para navegar.
Utilizar el botón  para confirmar la selección.



1. Pulsar el botón de menú  para acceder al menú principal.
2. Desplazarse al menú **Ajustes del sistema** .
3. Seleccionar la opción de ajustes **Fecha y hora**.

Fig.31 Seleccionar la fecha y la hora



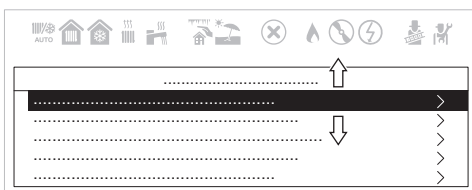
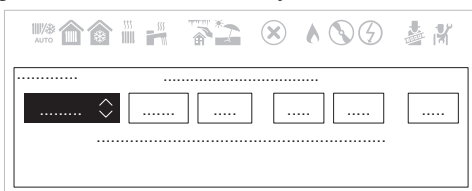

AD-3002258-01

Fig.32 Modificar la fecha y la hora



AD-3002260-01



4. Modificar los ajustes a la fecha y hora correctas.
⇒ El menú se desplazará automáticamente a la pantalla **Horario verano** después de introducir la fecha y la hora.
5. Seleccionar uno de los siguientes ajustes:
 - **Desactivado** para desactivar la función de horario de verano.
 - **Activado** para activar la función de horario de verano.

Ahora puede navegar a la pantalla de inicio manteniendo pulsado el botón de retroceso  o acceder al menú principal pulsando el botón de menú .



5.1.3 Activación o desactivación del bloqueo infantil



El bloqueo infantil evita que se modifiquen los ajustes de manera accidental. Una vez activado, la pantalla de visualización se bloquea después de 5 minutos de inactividad.



Cuando el bloqueo infantil está activado, el icono de bloqueo  aparece en la pantalla de espera. El icono de desbloqueo  aparece cuando el bloqueo infantil está activado, pero la pantalla está temporalmente desbloqueada.

 Es posible desbloquear la pantalla y acceder a los ajustes pulsando simultáneamente los botones del menú principal  y de selección .

▶▶ Menú principal > **Ajustes del sistema** > **Ajustes de visualización** > **Bloqueo para niños**

 Utilizar el botón giratorio para navegar.
Utilizar el botón  para confirmar la selección.



1. Pulsar el botón de menú  para acceder al menú principal.
2. Desplazarse al menú **Ajustes del sistema** .
3. Seleccionar la opción de ajustes **Ajustes de visualización**.
4. Seleccionar **Bloqueo para niños**
5. Seleccionar uno de los siguientes ajustes:
 - **No** para desactivar el bloqueo infantil.
 - **Si** para activar el bloqueo infantil.



Ahora puede navegar a la pantalla de inicio manteniendo pulsado el botón de retroceso  o acceder al menú principal pulsando el botón de menú .

5.1.4 Modificación de los ajustes del cuadro de mando

Puede cambiar la configuración del panel de control en **Ajustes del sistema**.

▶▶ Menú principal > **Ajustes del sistema**

 Utilizar el botón giratorio para navegar.
Utilizar el botón  para confirmar la selección.

1. Pulsar el botón de menú  para acceder al menú principal.
2. Desplazarse al menú **Ajustes del sistema** .
3. Realizar una de las operaciones descritas en la tabla:



Tab.45 Ajustes del cuadro de mando



Menú de los ajustes del sistema	Ajustes
País e idioma	Seleccionar el país e idioma correspondientes.
Fecha y hora	Ajustar la fecha y hora actuales. Activar o desactivar la función de cambio a horario de verano.
Datos del instalador	Ver el nombre y el número de teléfono del instalador.
Nombres de actividades	Modificar los nombres de las actividades utilizadas en el programa horario.
Ajustes de visualización	Establecer el valor de contraste de HMI. Activar o desactivar el bloqueo infantil.

5.1.5 Cambio del modo de funcionamiento del agua caliente sanitaria

Se puede cambiar el modo de funcionamiento de producción de agua caliente. Se puede escoger entre 5 modos de funcionamiento.

▶▶ Menú principal > **Ajustes de usuario** > **Ajustes agua caliente sanitaria** > **Modo de funcionamiento**

 Utilizar el botón giratorio para navegar.
Utilizar el botón  para confirmar la selección.

1. Pulsar el botón de menú  para acceder al menú principal.
2. Desplazarse al menú **Ajustes de usuario** .
3. Seleccionar la opción de ajustes **Ajustes agua caliente sanitaria**.
4. Seleccionar **Modo de funcionamiento**.

5. Seleccionar el modo de funcionamiento deseado:

Tab.46 Modos de funcionamiento de ACS



Modo	Descripción
Programación	La temperatura del agua caliente sanitaria se controla mediante un programa horario.
Confort	La temperatura del agua caliente sanitaria se mantiene según un ajuste fijo.
Aceleración de agua caliente	La temperatura del agua caliente sanitaria aumenta temporalmente.
Vacaciones	La temperatura del agua caliente sanitaria se reduce durante las vacaciones para ahorrar energía.
	El modo antiescarcha se activa. Este modo protege el aparato y la instalación de las heladas.

5.1.6 Activación del modo de vacaciones para todas las zonas



La temperatura de la zona y la temperatura del agua caliente sanitaria se pueden reducir para ahorrar energía mientras se está de vacaciones. Con el siguiente procedimiento podrá activar el modo de vacaciones para todas las zonas y para la temperatura del agua caliente sanitaria.

▶▶ Menú principal > Sistema de modo vacaciones

- 💡 Utilizar el botón giratorio para navegar.
Utilizar el botón  para confirmar la selección.

1. Pulsar el botón de menú  para acceder al menú principal.
2. Desplazarse al menú **Sistema de modo vacaciones** .
3. Establecer la fecha y hora de inicio de vacaciones.
4. Establecer la fecha y hora de finalización de vacaciones.
5. Confirmar la fecha de inicio y finalización.

- 💡 Es posible desactivar el modo de vacaciones accediendo al menú **Sistema de modo vacaciones** y seleccionando **Desactivar**.

Ahora puede navegar a la pantalla de inicio manteniendo pulsado el botón de retroceso  o acceder al menú principal pulsando el botón de menú .

5.1.7 Definición de actividad

Actividad es el término utilizado para definir franjas horarias en un programa horario. El programa horario establece la temperatura de la zona para diferentes actividades durante el día. A cada actividad se asocia una temperatura de consigna. La última actividad del día sigue siendo válida hasta la primera actividad del día siguiente.

Fig.33 Ejemplo de actividades de un programa horario

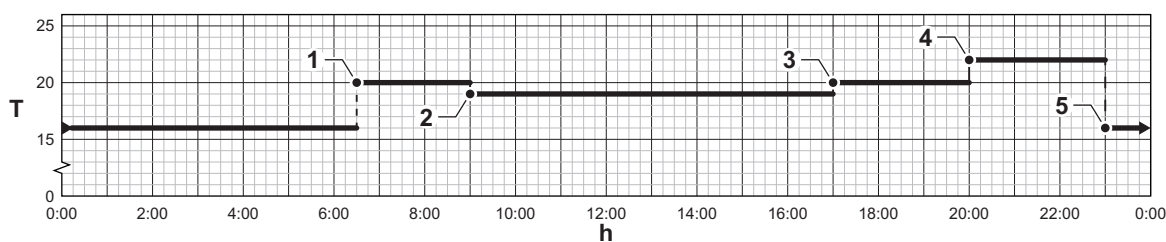

AD-3001403-01

Tab.47 Ejemplos de actividades

	Inicio de la actividad	Nombres de actividades	Temperatura de consigna
1	6:30	Mañana	20 °C
2	9:00	Ausente	19 °C
3	17:00	Inicio	20 °C
4	20:00	Tarde	22 °C
5	23:00	Noche	16 °C

5.1.8 Personalización de las actividades

Fig.34

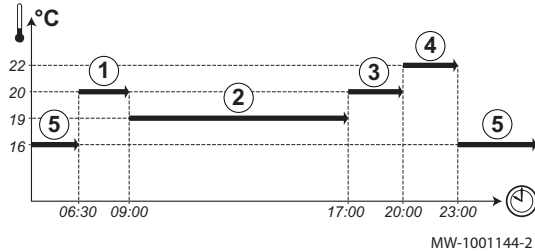

Definición del término «actividad»

Actividad: este término se usa al programar franjas horarias. Hace referencia al nivel de confort deseado por el cliente para las distintas actividades a lo largo del día. Cada actividad lleva asociada una temperatura de consigna. La última actividad del día sigue siendo válida hasta la primera actividad del día siguiente.

Tab.48 Ejemplo

Inicio de la actividad	Actividad	Valor de consigna de temperatura ambiente
6:30	Mañana ①	20 °C
9:00	Ausente ②	19 °C
17:00	Inicio ③	20 °C
20:00	Tarde ④	22 °C
23:00	Noche ⑤	16 °C



Importante

La función solo está activa en presencia de una sonda de temperatura exterior y un termostato de ambiente conectados a la caldera.

Modificación del nombre de un periodo

El nombre de los diferentes periodos viene ajustado de fábrica: **Mañana, Noche, Inicio, Tarde, Ausente y Personal.** Pueden personalizarse el nombre de las actividades de todas las zonas de instalación.

1. Acceder al menú: **Nombres de actividades.**

Tab.49

Tipo de acceso	Ruta de acceso
Acceso directo: desde la pantalla de inicio principal	No disponible
Acceso rápido: desde cualquier pantalla	→ Pulsar la tecla → Seleccionar: Ajustes del sistema → Seleccionar: Nombres de actividades

2. Seleccionar la actividad requerida:
 - Mañana
 - Noche
 - Inicio
 - Tarde
 - Ausente
 - Personal.
3. Escribir el nuevo nombre para la actividad (20 caracteres como máximo) y confirmar con **Ok**.
4. Escribir el nombre escogido en la tabla siguiente:



Nombre configurado de fábrica	Nuevo nombre
Mañana	
Noche	
Inicio	
Tarde	
Ausente	
Personal.	



5. Para volver a la pantalla principal, pulsar la tecla de retorno .



5.1.9 Activación del modo de verano automáticamente

Es posible configurar el modo de verano para que se active automáticamente estableciendo el umbral de temperatura exterior. Si la temperatura exterior supera este umbral, el aparato funcionará en modo de verano y no se pondrá en marcha para la calefacción central. Cuando la temperatura exterior sea inferior a esta temperatura de umbral, el aparato funcionará en modo de invierno.

▶▶ Menú principal > **Ajustes de usuario** > **Temp. exterior** > **Verano Invierno**

 Utilizar el botón giratorio para navegar.
Utilizar el botón  para confirmar la selección.



1. Pulsar el botón de menú  para acceder al menú principal.
2. Desplazarse al menú **Ajustes de usuario** .
3. Seleccionar **Temp. exterior**.
4. Seleccionar **Verano Invierno**.
5. Establecer el umbral de temperatura exterior.



Ahora puede navegar a la pantalla de inicio manteniendo pulsado el botón de retroceso  o acceder al menú principal pulsando el botón de menú .



5.1.10 Activación del modo de verano manualmente

Es posible activar manualmente el modo de verano. Mientras el modo de verano está activo, la calefacción central no produce calor, pero el agua caliente sanitaria sigue estando disponible.

▶▶ Menú principal > **Ajustes de usuario** > **Temp. exterior** > **Modo Verano Forzado**

 Utilizar el botón giratorio para navegar.
Utilizar el botón  para confirmar la selección.



1. Pulsar el botón de menú  para acceder al menú principal.
2. Desplazarse al menú **Ajustes de usuario** .
3. Seleccionar **Temp. exterior**.
4. Seleccionar **Modo Verano Forzado**.
5. Seleccionar uno de los siguientes ajustes:
 - **Activado** para activar el modo de verano.
 - **Desactivado** para desactivar el modo de verano.



Ahora puede navegar a la pantalla de inicio manteniendo pulsado el botón de retroceso  o acceder al menú principal pulsando el botón de menú .

5.1.11 Modificación de las temperaturas de confort y agua caliente reducida

Según el dispositivo, puede ajustar las temperaturas de ConsignaConfortACS y Valor consig eco ACS.

▶▶ Menú principal > **Temperatura del agua**



 Utilizar el botón giratorio para navegar.
Utilizar el botón  para confirmar la selección.

1. Pulsar el botón de menú  para acceder al menú principal.
2. Desplazarse al menú **Temperatura del agua** .
3. Seleccionar el valor de consigna que desee ajustar:

Tab.50 Descripción del valor de consigna del agua caliente sanitaria

Valor consigna	Descripción
ConsignaConfortACS	Temperatura deseada del agua caliente sanitaria para el modo de confort.
Valor consig eco ACS	Temperatura deseada del agua caliente sanitaria para el modo eco.

4. Ajustar la temperatura deseada.

Ahora puede navegar a la pantalla de inicio manteniendo pulsado el botón de retroceso  o acceder al menú principal pulsando el botón de menú .

5.2 Protección antiheladas

Es sensato evitar que la instalación de calefacción se vacíe por completo, ya que cambiar el agua puede contribuir a generar depósitos de cal innecesarios y perjudiciales en el interior de la caldera y de los elementos de calefacción. Si la instalación térmica no se va a utilizar durante los meses de invierno y existe un riesgo de congelación, recomendamos mezclar con el agua de la instalación soluciones antiheladas diseñadas para un propósito específico (p. ej., propilenglicol, que contiene inhibidores de la cal y de la corrosión). El sistema de regulación electrónica de la caldera está equipado con una función antiheladas para la instalación de calefacción. Esta función activa la bomba de la caldera cuando la temperatura de ida de la instalación de calefacción cae por debajo de los 7 °C. Si la temperatura del agua alcanza los 4 °C, se enciende el quemador para elevar la temperatura del agua de la instalación a 10 °C; cuando se alcanza este valor, el quemador se apaga y la bomba continúa funcionando durante 15 minutos.



Importante

La función de protección antiheladas no funcionará si no se suministra energía a la caldera o si está cerrada la llave de suministro de gas.

6 Ajustes

6.1 Gestión de la calefacción central

6.1.1 Activación/desactivación de la calefacción central



Atención

La protección antiheladas no está disponible cuando la función de calefacción central está desactivada.

Puede apagar la función de calefacción central para ahorrar energía.



Cuando se conecta un sensor de temperatura exterior a la instalación, también es posible usar la función de modo de verano para evitar que se active la calefacción.

►► Menú principal > **Ajustes de usuario** > **On/off calefacción**



Utilizar el botón giratorio para navegar.
Utilizar el botón para confirmar la selección.

1. Pulsar el botón de menú para acceder al menú principal.
2. Desplazarse al menú **Ajustes de usuario** .
3. Seleccionar **On/off calefacción**.
4. Seleccionar uno de los siguientes ajustes:
 - **Desactivado** para desactivar la función de calefacción central.
 - **Activado** para activar la función de calefacción central.
5. Seleccionar **Confirmar**.

Ahora puede navegar a la pantalla de inicio manteniendo pulsado el botón de retroceso o acceder al menú principal pulsando el botón de menú .

6.1.2 Ajuste de la temperatura ambiente en el modo de calefacción

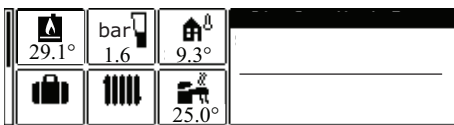

BO-0000253-1

Para ajustar la temperatura de ida de calefacción, seguir estos pasos:

- Desde la pantalla de inicio, pulsar el botón de menú .
- Girar el botón giratorio y seleccionar el icono y, a continuación, pulsar el botón giratorio para confirmar.
- Seleccionar la primera fila relativa a la temperatura de calefacción
- Pulsar el botón para confirmar



- Para seleccionar la opción deseada, pulsar el botón .
- Utilizar el botón giratorio para definir el valor de temperatura deseado
- Pulsar el botón para confirmar
- Pulsar la tecla varias veces para volver a la pantalla de inicio.

6.1.3 Changing the heating activity temperatures

You can change the heating temperatures of each activity.



►► Main menu > **Ajustes de usuario** > **Ajustes de zona** > Selección de una zona > **Establecer temperaturas calefacción**

- 💡 Utilizar el botón giratorio para navegar.
- Utilizar el botón  para confirmar la selección.

1. Press the menu button  to access the main menu.
2. Navigate to the **Ajustes de usuario** menu .
3. Select **Ajustes de zona**.
4. Select the desired zone.

- 💡 If there is only one zone in the installation, the display will automatically select this zone.

5. Select **Establecer temperaturas calefacción**.
6. Select the activity you wish to modify.
7. Set the heating activity temperature.

Ahora puede navegar a la pantalla de inicio manteniendo pulsado el botón de retroceso  o acceder al menú principal pulsando el botón de menú .

6.1.4 Changing the zone temperature temporarily



Regardless of the operating mode selected for a zone, it is possible to change the zone temperature for a short period. After this period has elapsed, the previously selected operating mode resumes.

►► Main Menu > **Cambio temporal temperatura calefacción** > Selección de una zona

- 💡 Utilizar el botón giratorio para navegar.
- Utilizar el botón  para confirmar la selección.

Importante

The zone temperature can only be adjusted in this way if a zone temperature sensor / thermostat is installed.



1. Press the menu button  to access the main menu.
2. Navigate to the **Cambio temporal temperatura calefacción** menu .
3. Select the desired zone.

- 💡 If there is only one zone in the installation, the display will automatically select this zone.

4. Set the temporary temperature.
5. Set the end time for the temperature change.
6. Confirm the selected end time.

⇒ The zone temperature will change until the set end point.

- 💡 You can disable the temperature change at any time by returning to the **Cambio temporal temperatura calefacción** page and selecting **Desactivar**.

Ahora puede navegar a la pantalla de inicio manteniendo pulsado el botón de retroceso  o acceder al menú principal pulsando el botón de menú .

6.1.5 Creación de un programa horario para la temperatura de la zona

Un programa horario permite variar la temperatura de la zona según la hora y el día. La temperatura de la zona está vinculada a la actividad del programa horario. Se pueden crear hasta tres programas horarios por cada zona. Por ejemplo, puede crear un programa para una semana con un horario de trabajo normal y un programa para una semana en la que esté en casa la mayor parte del tiempo.

►► Menú principal > **Ajustes de usuario** > **Ajustes de zona** > Select a zone > **Programación horaria Calefacción**

- 💡 Utilizar el botón giratorio para navegar.
- Utilizar el botón  para confirmar la selección.

1. Pulsar el botón de menú  para acceder al menú principal.

2. Desplazarse al menú **Ajustes de usuario** .
3. Seleccionar **Ajustes de zona**.
4. Seleccionar la zona deseada.

 Si solo hay una zona en la instalación, la pantalla seleccionará esta zona automáticamente.

5. Seleccionar **Programación horaria-Calefacción**.
6. Seleccionar el programa horario que se desee modificar.
 - ⇒ Se muestran las actividades programadas. La última actividad programada del día se mantiene activa hasta la primera actividad programada del día siguiente. En el arranque inicial, todos los días de la semana tienen dos actividades estándar en **Programa 1**.
7. Seleccionar el día de la semana que desee modificar.

Fig.35 Seleccionar el día de la semana que se desee modificar



AD-3002314-01

Fig.36 Seleccionar la franja horaria que se desee modificar

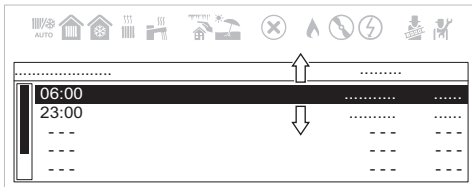

AD-3002315-01

8. Seleccionar la franja horaria que se desee modificar.

 Tras seleccionar la franja horaria, es posible establecer la hora de inicio, cambiar el tipo de actividad o eliminar la actividad.



Fig.37 Descripción de la franja horaria de edición

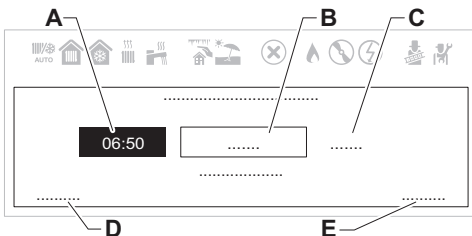

AD-3002316-01

- A Establecer la hora de inicio
- B Seleccionar el tipo de actividad
- C Ver la temperatura de la actividad
- D Eliminar actividad
- E Confirmar cambios

9. Establecer la hora de inicio de la actividad.
10. Seleccionar el tipo de actividad.
11. Confirmar los cambios.



 Si no se desea guardar los cambios en una actividad, pulsar el botón de retorno . Si se desea eliminar la actividad del horario, seleccionar **Eliminar**.

6.1.6 Activación de un programa horario de zona

Para utilizar un programa horario de zona, es necesario activar el modo de funcionamiento **Programación**. Esta activación se efectúa de forma independiente para cada zona.

▶▶ Menú principal > **Ajustes de usuario** > **Ajustes de zona** > Select a zone > **Modo de funcionamiento** > **Programación**



 Utilizar el botón giratorio para navegar.
Utilizar el botón  para confirmar la selección.

1. Pulsar el botón de menú  para acceder al menú principal.
2. Desplazarse al menú **Ajustes de usuario** .
3. Seleccionar **Ajustes de zona**.
4. Seleccionar la zona deseada.

 Si solo hay una zona en la instalación, la pantalla seleccionará esta zona automáticamente.

5. Seleccionar **Modo de funcionamiento**.
6. Seleccionar **Programación**.



7. Seleccionar el programa horario de zona **Programa 1**, **Programa 2** o **Programa 3**.
8. Confirmar el horario seleccionado.



Ahora puede navegar a la pantalla de inicio manteniendo pulsado el botón de retroceso  o acceder al menú principal pulsando el botón de menú .

6.2 Gestión de la producción de agua caliente sanitaria

6.2.1 Encendido o apagado del agua caliente sanitaria

▶▶ Menú principal > **Agua caliente sanitaria On/Off**



 Utilizar el botón giratorio para navegar.
Utilizar el botón  para confirmar la selección.

1. Pulsar el botón de menú  para acceder al menú principal.
2. Desplazarse al menú **Agua caliente sanitaria On/Off** .
3. Seleccionar uno de los siguientes ajustes:
 - **Desactivado** para desactivar la función de agua caliente sanitaria.
 - **Activado** para activar la función de agua caliente sanitaria.
4. Confirmar la selección.



6.2.2 Aumento temporal de la temperatura del agua caliente sanitaria

Independientemente del modo de funcionamiento seleccionado para la producción de agua caliente sanitaria, es posible incrementar la temperatura del ACS durante un breve periodo de tiempo. Tras este periodo, se reiniciará el modo de funcionamiento anteriormente seleccionado.



▶▶ Menú principal > **Ajustes de usuario** > **Ajustes agua caliente sanitaria** > **Modo de funcionamiento** > **Aceleración de agua caliente**

 Utilizar el botón giratorio para navegar.
Utilizar el botón  para confirmar la selección.

i **Importante**
La temperatura del agua caliente sanitaria solo se puede ajustar de esta forma si está instalada una sonda de agua caliente sanitaria.

1. Pulsar el botón de menú  para acceder al menú principal.
2. Desplazarse al menú **Ajustes de usuario** .
3. Seleccionar la opción de ajustes **Ajustes agua caliente sanitaria**.
4. Seleccionar **Modo de funcionamiento**.
5. Seleccionar **Aceleración de agua caliente**.
6. Establecer la hora de finalización del refuerzo de temperatura.
7. Confirmar la hora de finalización seleccionada.
 - ⇒ La temperatura aumenta hasta el valor de consigna de confort del ACS mientras dura el impulso.

 Es posible desactivar el impulso de temperatura en cualquier momento volviendo a la página **Aceleración de agua caliente** y seleccionando **Desactivar**.

Ahora puede navegar a la pantalla de inicio manteniendo pulsado el botón de retroceso  o acceder al menú principal pulsando el botón de menú .

6.2.3 Modificación de las temperaturas de confort y agua caliente reducida

Según el dispositivo, puede ajustar las temperaturas de ConsignaConfortACS y Valor consig eco ACS.

▶▶ Menú principal > **Temperatura del agua**

 Utilizar el botón giratorio para navegar.
Utilizar el botón  para confirmar la selección.



1. Pulsar el botón de menú  para acceder al menú principal.
2. Desplazarse al menú **Temperatura del agua** .

3. Seleccionar el valor de consigna que desee ajustar:

Tab.51 Descripción del valor de consigna del agua caliente sanitaria

Valor consigna	Descripción
ConsignaConfortACS	Temperatura deseada del agua caliente sanitaria para el modo de confort.
Valor consig eco ACS	Temperatura deseada del agua caliente sanitaria para el modo eco.



4. Ajustar la temperatura deseada.

Ahora puede navegar a la pantalla de inicio manteniendo pulsado el botón de retroceso  o acceder al menú principal pulsando el botón de menú .

6.2.4 Creación de un programa horario para la temperatura del ACS

Un programa horario permite variar la temperatura del agua caliente sanitaria según la hora y el día. La temperatura del agua caliente está vinculada a la actividad del programa horario. Se pueden crear hasta tres programas horarios. Por ejemplo, puede crear un programa para una semana con un horario de trabajo normal y un programa para una semana en la que esté en casa la mayor parte del tiempo.

▶▶ Menú principal > **Ajustes de usuario** > **Ajustes agua caliente sanitaria** > **Programas de tiempo**

 Utilizar el botón giratorio para navegar.
Utilizar el botón  para confirmar la selección.



1. Pulsar el botón de menú  para acceder al menú principal.
2. Desplazarse al menú **Ajustes de usuario** .
3. Seleccionar la opción de ajustes **Ajustes agua caliente sanitaria**.
4. Seleccionar **Programas de tiempo**.
5. Seleccionar el programa horario que se desee modificar.
⇒ Se muestran las actividades programadas. La última actividad programada del día se mantiene activa hasta la primera actividad del día siguiente. En el arranque inicial, todos los días de la semana tienen dos actividades estándar en **Programa 1: Confort y Eco**
6. Seleccionar el día de la semana que desee modificar.

Fig.38 Seleccionar el día de la semana que se desee modificar



AD-3002298-01

Fig.39 Seleccionar la franja horaria que se desee modificar

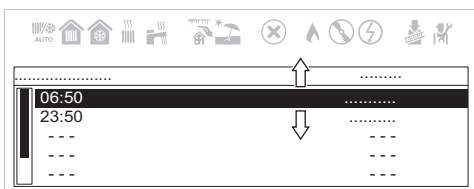

AD-3002299-01

7. Seleccionar la franja horaria que se desee modificar.

 Tras seleccionar la actividad, es posible establecer la hora de inicio, seleccionar el tipo de actividad o eliminar la actividad.

Fig.40 Descripción de la franja horaria de edición



- A Establecer la hora de inicio
- B Seleccionar el tipo de actividad
- C Eliminar actividad
- D Confirmar cambios

8. Establecer la hora de inicio de la actividad.
9. Seleccionar el tipo de actividad: **Confort** o **Eco**.
10. Confirmar los cambios.

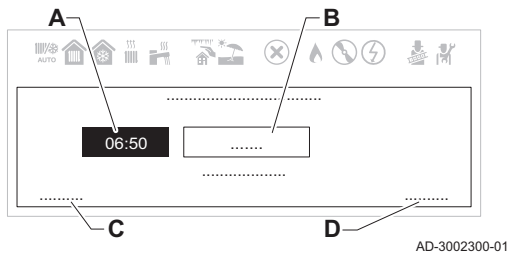
💡 Si no se desea guardar los cambios en una actividad, pulsar el botón de retorno . Si se desea eliminar la actividad del horario, seleccionar **Eliminar**.

6.2.5 Activación de un programa horario de ACS

Para utilizar un programa horario de ACS, es necesario activar el modo de funcionamiento **Programación**. Esta activación se efectúa de forma independiente para cada zona.

▶▶ Menú principal > **Ajustes de usuario** > **Ajustes agua caliente sanitaria** > **Modo de funcionamiento** > **Programación**

💡 Utilizar el botón giratorio para navegar.
Utilizar el botón para confirmar la selección.

1. Pulsar el botón de menú para acceder al menú principal.
2. Desplazarse al menú **Ajustes de usuario** .
3. Seleccionar la opción de ajustes **Ajustes agua caliente sanitaria**.
4. Seleccionar **Modo de funcionamiento**.
5. Seleccionar **Programación**.
6. Seleccionar el programa horario de ACS **Programa 1**, **Programa 2** o **Programa 3**.
7. Confirmar el horario seleccionado.

Ahora puede navegar a la pantalla de inicio manteniendo pulsado el botón de retroceso o acceder al menú principal pulsando el botón de menú .

6.2.6 Copiar un horario de un día de la semana para ACS

Es posible copiar el horario de un día de la semana y aplicarlo a otros días.

▶▶ Menú principal > **Ajustes de usuario** > **Ajustes agua caliente sanitaria** > **Programas de tiempo**

💡 Utilizar el botón giratorio para navegar.
Utilizar el botón para confirmar la selección.

Fig.41 Seleccionar el día de la semana que se desee copiar



AD-3002298-01

1. Seleccionar el día de la semana que se desee copiar a otros días.
2. Utilizar el botón giratorio para desplazarse hacia abajo hasta el final de la lista de actividades.

Fig.42 Desplazarse hacia abajo y seleccionar copiar a otros días



AD-3002301-01

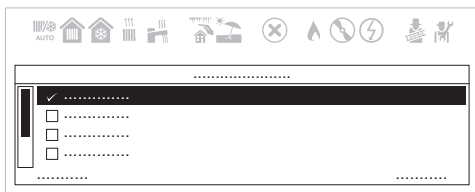

3. Seleccionar **Copiar a otros días**.

Fig.43 Seleccionar los días de la semana para copiar el horario



AD-3002302-01

4. Seleccionar los días de la semana a los que se desee copiar el horario.
5. Confirmar la selección.

Ahora puede navegar a la pantalla de inicio manteniendo pulsado el botón de retroceso  o acceder al menú principal pulsando el botón de menú .

6.3 Lista de ajustes

Tab.52 Tabla de ajustes

Nombre	Descripción	Valor de fábrica	Mínimo	Máxima	Nivel
AP016	Calefacción activada/desactivada	Activado	-	-	Usuario
AP017	Agua caliente sanitaria activada/desactivada	Activado	-	-	Usuario
AP073	Calefacción verano/invierno encendida/apagada (con sonda exterior conectada). Si la temperatura exterior supera este umbral, el aparato funcionará en modo de verano y no se pondrá en marcha para la calefacción central. Cuando la temperatura exterior sea inferior a esta temperatura, el aparato funcionará en modo de invierno [°C]	22	10	30	Usuario
AP074	Calefacción encendida/apagada (con sonda exterior conectada)	Desactivado	-	-	Usuario
AP089	Nombre del instalador	-	-	-	Usuario
AP090	N.º tf. instalador	-	-	-	Usuario
CP010	Temperatura de consigna de calefacción [°C] sin sonda exterior	80	25	80	Usuario
CP060	Temperatura ambiente (°C) requerida para la zona en el periodo de vacaciones	6	5	20	Usuario
CP070	Límite de temperatura ambiente máxima del circuito del modo reducido que permite la conmutación al modo de confort [°C]	16	5	30	Usuario
CP080	Temperatura (°C) establecida por la actividad del usuario en la zona.	16	5	30	Usuario
CP081	Temperatura (°C) establecida por la actividad del usuario en la zona.	20	5	30	Usuario
CP082	Temperatura (°C) establecida por la actividad del usuario en la zona.	6	5	30	Usuario
CP083	Temperatura (°C) establecida por la actividad del usuario en la zona.	21	5	30	Usuario
CP084	Temperatura (°C) establecida por la actividad del usuario en la zona.	22	5	30	Usuario
CP085	Temperatura (°C) establecida por la actividad del usuario en la zona.	20	5	30	Usuario
CP200	Ajuste manual de la temperatura ambiente (°C).	20	5	30	Usuario
CP240	Ajustar el efecto de la unidad de sala en la zona	3	0	10	Usuario
CP250	Valor añadido para calibrar la temperatura ambiente. Este valor puede usarse para emparejar temperaturas entre el termostato ambiente y otro dispositivo, como una estación meteorológica, por ejemplo.	0	-5	5	Usuario
CP320	Modo de operación circuito	Manual	-	-	Usuario
CP510	Temperatura ambiente temporal ajustada para la zona [°C]	20	5	30	Usuario
CP550	Modo chimenea activo	Desactivado	-	-	Usuario
CP570	Programa horario de calefacción/refrigeración	Programa 1	-	-	Usuario
CP660	Símbolo usado para mostrar este circuito	Ninguno	-	-	Usuario
CP730	Factor de velocidad para aumento de temperatura del circuito	Normal	-	-	Usuario

Nombre	Descripción	Valor de fábrica	Mínimo	Máxima	Nivel
DP060	Programa horario seleccionado para ACS	Programa 1	-	-	Usuario
DP070	Valor de consigna de temperatura de agua caliente sanitaria. En el caso del funcionamiento con un acumulador y programación mediante termostato ambiente modulante del valor de consigna de confort [°C] * Depende del mercado	(55/60) *	35	(60/65) *	Usuario
DP080	Valor de consigna de temperatura reducido para el acumulador de agua caliente sanitaria (°C).	15	7	50	Usuario
DP170	Programación del inicio del periodo vacacional	-	-	-	Usuario
DP180	Programación del final del periodo vacacional	-	-	-	Usuario
DP190	Cambio del tiempo de apagado para el período de calentamiento del depósito de almacenamiento	-	-	-	Usuario
DP200	Modo ACS: Programación del agua caliente sanitaria (solo disponible con termostato ambiente) Manual (caldera con acumulador) – Pre calentamiento activo (caldera instantánea) ** Antiheladas (caldera con acumulador) – Sin pre calentamiento (caldera instantánea)*	Antiheladas (*)/ Manual (**)	-	-	Usuario
DP337	Temperatura de consigna del agua caliente sanitaria (ACS) durante el período vacacional [°C]	10	10	60	Usuario
DP357	Tiempo antes de que salte la alarma de la Zona de ducha [minutos] Configuración disponible únicamente en el modo "Mixto" (equipado con sistema de calefacción y producción instantánea de agua caliente sanitaria)	0	0	180	Usuario
DP367	Acción despues de un aviso del circuito ducha Configuración disponible únicamente en el modo "Mixto" (equipado con sistema de calefacción y producción instantánea de agua caliente sanitaria)	Desactivado	-	-	Usuario
DP377	Temperatura deseada del agua caliente sanitaria para el modo reducido (°C) Configuración disponible únicamente en el modo "Mixto" (equipado con sistema de calefacción y producción instantánea de agua caliente sanitaria)	40	20	60	Usuario

Tab.53 Tabla de ajustes con SMART TC°

Nombre	Descripción	Valor de fábrica	Mínimo	Máxima	Nivel
CP060	Temperatura ambiente (°C) deseada para la zona en el periodo de vacaciones/antihielo	6	5	20	Usuario
CP081	Temperatura (°C) establecida por la actividad de HOME en la zona	20	5	30	Usuario
CP082	Temperatura (°C) establecida por la actividad de AWAY en la zona	6	5	30	Usuario
CP083	Temperatura (°C) establecida por la actividad de MORNING en la zona	21	5	30	Usuario
CP084	Temperatura (°C) establecida por la actividad de EVENING en la zona	22	5	30	Usuario
CP085	Temperatura (°C) establecida por la actividad de CUSTOM en la zona	20	5	30	Usuario
CP200	Temperatura ambiente (°C) deseada para la zona en modo manual	20	5	30	Usuario
CP240	Ajustar el efecto de la unidad de sala en la zona	3	0	10	Usuario
CP250	Valor añadido para calibrar la temperatura ambiente. Este valor puede usarse para emparejar temperaturas entre el termostato ambiente y otro dispositivo, como una estación meteorológica, por ejemplo.	0	-5	5	Usuario

Nombre	Descripción	Valor de fábrica	Mínimo	Máxima	Nivel
CP510	Temperatura ambiente temporal ajustada para la zona [°C]	20	5	30	Usuario
CP550	Modo chimenea activo	Desactivado	-	-	Usuario
CP570	Programa horario de calefacción/refrigeración	Programa 1	-	-	Usuario
DP060	Programa horario seleccionado para ACS	Programa 1	-	-	Usuario
DP080	Valor de consigna de temperatura reducido para el acumulador de agua caliente sanitaria (°C).	15	7	50	Usuario
DP337	Temperatura de consigna del agua caliente sanitaria (ACS) durante el período vacacional [°C]	10	10	60	Usuario

**Importante**

La configuración de fábrica para ciertos ajustes puede diferir en función del mercado al que esté destinado el producto.

7 Mantenimiento

7.1 Generalidades

La caldera no requiere un mantenimiento complejo. No obstante, se recomienda una inspección frecuente y la realización de tareas de mantenimiento a intervalos regulares.

Un instalador cualificado debe encargarse del mantenimiento de la caldera conforme a los reglamentos locales y nacionales.

- Verificar que la caldera no reciba un suministro de tensión.
- Sustituir las piezas defectuosas o desgastadas por piezas de recambio originales.
- Cambiar siempre todas las juntas de las piezas desmontadas durante las operaciones de inspección y mantenimiento.
- Comprobar que todas las juntas están bien colocadas (la posición es correcta y plana sobre la ranura correspondiente, que es estanca al agua y al aire).
- El agua (en forma de gotas o salpicaduras) nunca debe entrar en contacto con las piezas eléctricas durante las operaciones de inspección y mantenimiento debido al riesgo de descargas eléctricas.

7.2 Mensaje de mantenimiento

El objetivo de esta función es avisar al usuario de que el dispositivo requiere mantenimiento. Cuando en la pantalla aparece el símbolo , significa que el dispositivo requiere mantenimiento. Ponerse en contacto con un técnico especializado.

7.3 Instrucciones de mantenimiento

Para garantizar la seguridad, funcionalidad y una eficiencia óptima con el paso del tiempo, un técnico cualificado debe inspeccionar el dispositivo periódicamente. Un mantenimiento cuidadoso supone siempre una fuente de seguridad y de ahorro en la gestión de la instalación.

**Importante**

El aparato está equipado con un interruptor hidráulico de presión que evitará que esta funcione si la presión es demasiado baja. Si la presión desciende con frecuencia, avisar a un técnico cualificado para solicitar ayuda.

7.3.1 Llenado de la instalación

Fig.44 Llenado de la instalación

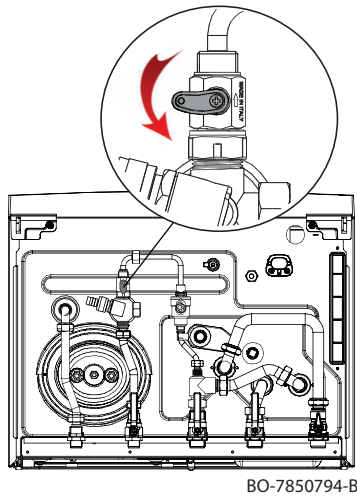

Atención

Se recomienda prestar especial atención durante el llenado de la instalación de calefacción. En particular, abrir las válvulas termostáticas que estén presentes en la instalación y dejar que entre el agua lentamente para evitar la formación de aire en el circuito primario hasta que se alcance la presión necesaria para el funcionamiento. Finalmente, purgar los elementos radiantes que estén presentes en la instalación. De Dietrich no aceptará ninguna responsabilidad por daños ocasionados por la presencia de burbujas de aire en el intercambiador de calor debidos a un cumplimiento incorrecto o aproximado de lo anterior.

1. Enjuagar bien la instalación de calefacción antes de llenarla.
2. Montar la válvula antirretorno proporcionada en el kit como se muestra en la figura.
3. Cerrar la llave y asegurarse de que no haya fugas.
4. Para purgar el aire del circuito, activar la función tal y como se describe en el capítulo titulado "Operación de purga".

7.3.2 Purga de la instalación

Fig.45 Purga de la instalación

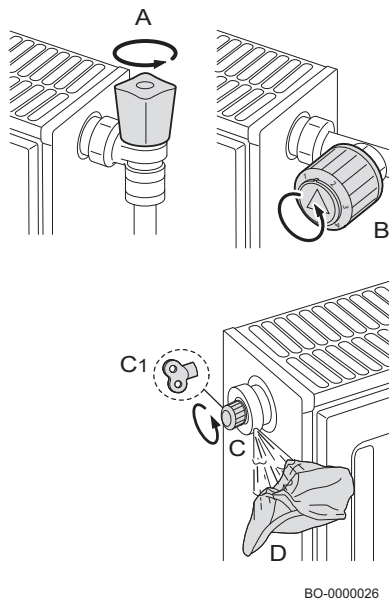

Se debe eliminar cualquier resto de aire en el dispositivo, los tubos o las válvulas para evitar ruidos no deseados durante el funcionamiento de la calefacción o al utilizar el agua. Para ello, llevar a cabo el siguiente procedimiento:

1. Abrir los grifos A y B de todos los radiadores conectados al sistema de calefacción.
2. Ajustar el termostato de ambiente a la máxima temperatura posible.
3. Esperar a que los radiadores estén calientes.
4. Ajustar el termostato de ambiente a la mínima temperatura posible.
5. Esperar unos 10 minutos hasta que los radiadores se hayan enfriado.
6. Purgar los radiadores. Empezar por las plantas inferiores.
7. Abrir la válvula del respiradero, (C) o (C1), colocando un paño (D) sobre el racor.
8. Esperar hasta que salga agua por la válvula del purgador y entonces cerrarla.
9. Colocar un paño sobre la válvula del purgador y abrirla.



Importante

Tener cuidado, ya que el agua podría seguir estando caliente.



Importante

Si la presión hidráulica en el sistema de calefacción es inferior a 0,8 bar, se recomienda recuperar la presión (presión recomendada para el sistema hidráulico entre 1,5 y 2,0 bar).

8 Resolución de errores

8.1 Fallos temporales y permanentes

En la pantalla aparecen tres códigos: dos tipos de fallos y un tipo de advertencia:

1. Advertencia (A)
2. Fallo temporal (H)
3. Bloqueo (E)

El primer elemento que se muestra en la pantalla es una letra, seguida de un número de dos dígitos. En el caso de los fallos, la letra indica el tipo de fallo: temporal (H) o permanente (E). El número que indica el grupo en que se clasifica el fallo ocurrido, según su impacto en la seguridad y la fiabilidad del funcionamiento. El segundo elemento, que aparece en alternancia con el primero, proporciona el código específico y consta de un número de dos dígitos que indica el tipo de fallo ocurrido (véanse las siguientes tablas de fallos).

1. El aviso se identifica en la pantalla por la letra "A" seguida de dos números separados por un punto "XX . XX" (código de grupo . código específico). El código anterior a la activación de un fallo es una advertencia que informa al usuario de lo que debe hacer antes de que se genere un fallo. Seguir las indicaciones mostradas en la pantalla para evitar el fallo.
2. La suspensión temporal se indica en la pantalla con la letra "H" seguida de dos números separados con un punto decimal "XX . XX" (código de grupo. código específico). La anomalía temporal es un tipo de error que no provoca un bloqueo permanente del aparato, sino que se resuelve en cuanto se elimina la causa que la generó
3. El fallo permanente se indica en la pantalla con la letra "E" seguida de dos números separados con un punto decimal "XX . XX" (código de grupo. código específico). El fallo permanente detendrá el funcionamiento de la caldera permanentemente. Tras eliminar la causa de la obstrucción, es necesario reiniciar el fallo manteniendo pulsada la tecla seleccionar/confirmar durante dos segundos.

Tipo de código	Formato del código	Color de la pantalla
Advertencia	Axx.xx	Rojo fijo
Bloqueo	Hxx.xx	Rojo fijo
Suspensión permanente	Exx.xx	Rojo parpadeante

i **Importante**
 Cuando se conecta una unidad ambiente o unidad de control "Open Therm" a la caldera, siempre aparece el código "254" en caso de fallo. Observar en la pantalla del aparato el código del error.

i **Importante**
 Si aparecen fallos con frecuencia, avisar a un técnico cualificado.
 El código de error es necesario para poder determinar correcta y rápidamente la causa de la avería y poder recibir asistencia técnica.

8.2 Display of error codes

When an error occurs in the installation, the control panel will:

Fig.46 Error code display

- A
- B Display a corresponding code and message.
- C Show the error icon in the control panel status bar.

When an error occurs, proceed as follows:

1. Read the error code and message.

 You can always navigate back to the details of an active error from the home screen.

2. Press the select  button to view more details.
3. Follow the instructions in the error code details.
 ⇒ The error code remains visible until the problem is resolved.
4. Note the error code when the problem cannot be resolved and contact your installer.

i **Importante**
 Only qualified professionals are authorised to work on the appliance and system.

8.3 Códigos de error CU-GH-21 de la caldera

Tab.54 Lista de advertencias

VISUALIZACIÓN	DESCRIPCIÓN DE AVISO	CAUSA – Comprobación/solución
A00.34	Sonda exterior ausente	Comprobar el cableado de baja tensión Comprobar la placa de interconexión Comprobar la sonda exterior Comprobar los dispositivos conectados al sistema con la función "Menú de mantenimiento avanzado" Comprobar o sustituir la placa electrónica
A02.06	Presión baja en el circuito de calefacción	Comprobar la presión de instalación y restablecer Comprobar la presión del vaso de expansión Comprobar fugas de la caldera/instalación

VISUALIZACIÓN	DESCRIPCIÓN DE AVISO	CAUSA – Comprobación/solución
A02.18	Configuración incorrecta	Introducir CN1/CN2 Comprobar o sustituir la placa electrónica
A02.33	Error de duración máxima del rellenado superada	Comprobar el cableado del presostato Comprobar la válvula de llenado de agua Comprobar o sustituir la placa electrónica Comprobar fugas de la caldera/instalación
A02.34	Para el llenado automático, no se alcanzó el tiempo de intervalo mínimo entre las dos solicitudes	Comprobar el cableado del presostato Comprobar la válvula de llenado de agua Comprobar o sustituir la placa electrónica Comprobar fugas de la caldera/instalación
A02.36	Dispositivo funcional desconectado	FALLO DE COMUNICACIÓN Iniciar la función de detección automática
A02.37	Dispositivo funcional pasivo desconectado	FALLO DE COMUNICACIÓN Iniciar la función de detección automática
A02.45	Error de conexión	FALLO DE COMUNICACIÓN Iniciar la función de detección automática
A02.46	Error de prioridad de dispositivo	FALLO DE COMUNICACIÓN Iniciar la función de detección automática
A02.48	Error en la configuración del funcionamiento de la unidad	ERROR DE CONEXIÓN ELÉCTRICA Iniciar la función de detección automática Comprobar las conexiones eléctricas de los dispositivos externos.
A02.49	Fallo de iniciación de nodo	ERROR DE CONEXIÓN ELÉCTRICA Iniciar la función de detección automática Comprobar las conexiones eléctricas de los dispositivos externos.
A02.55	Falta el número de serie o es incorrecto	Ponerse en contacto con la red de servicio
A02.76	Memoria interna reservada para la personalización completa de los ajustes. No es posible realizar más cambios	Ponerse en contacto con la red de servicio
A02.80	Ninguna resistencia de terminación en el bus	Comprobar que la resistencia de terminación del bus esté presente en el bus
A05.95	Se ha detectado una señal de interrupción breve de la llama	
A08.02	Error de tiempo transcurrido de ducha	Comprobar el bus de comunicación Comprobar que la unidad ambiente esté conectada Comprobar o sustituir la placa electrónica

Tab.55 Lista de fallos temporales

VISUALIZACIÓN	DESCRIPCIÓN AVERÍAS TEMPORALES	CAUSA – Comprobación/solución <i>Es necesario un instalador para llevar a cabo la mayoría de comprobaciones y resoluciones de problemas.</i>
H00.42	Captador de presión abierta/defectuosa o presión demasiado alta	ERROR DE LA SONDA DE PRESIÓN DE AGUA Controlar o sustituir el sensor de presión del agua Controlar el cableado del sensor de presión del agua Comprobar o sustituir la placa electrónica Comprobar la presión de instalación
H00.81	Sonda de temperatura ambiente ausente	Comprobar el bus de comunicación Comprobar que la unidad ambiente esté conectada Comprobar o sustituir la placa electrónica
H01.00	Error de comunicación temporal en la PCI	El error se resuelve automáticamente

VISUALIZACIÓN	DESCRIPCIÓN AVERÍAS TEMPORALES	CAUSA – Comprobación/solución <i>Es necesario un instalador para llevar a cabo la mayoría de comprobaciones y resoluciones de problemas.</i>
H01.05	Se ha alcanzado la diferencia de temperatura máxima entre la entrada y el retorno	<p>CIRCULACIÓN INSUFICIENTE Comprobar la circulación de la caldera/instalación Activar un ciclo de degasificación manual Comprobar la presión de instalación</p> <p>OTRAS CAUSAS Comprobar el estado de limpieza del intercambiador Comprobar el funcionamiento de las sondas de temperatura Comprobar la conexión de la sonda de temperatura</p>
H01.08	Aumento de temperatura de ida en el sistema de calefacción, demasiado rápido	<p>CIRCULACIÓN INSUFICIENTE Comprobar la circulación de la caldera/instalación Activar un ciclo de purga manual Comprobar la presión de instalación</p> <p>OTRAS CAUSAS Comprobar el estado de limpieza del intercambiador Comprobar el funcionamiento de las sondas de temperatura Comprobar la conexión de la sonda de temperatura</p>
H01.14	Se ha alcanzado el valor máximo de temperatura de ida o de retorno	<p>CIRCULACIÓN INSUFICIENTE Comprobar el sensor de temperatura de entrada y de retorno Comprobar la circulación de la caldera/instalación Activar un ciclo de purga manual</p>
H01.18	No hay circulación de agua (temporalmente)	<p>CIRCULACIÓN INSUFICIENTE Comprobar la presión de instalación Activar un ciclo de purga manual Comprobar el funcionamiento de la bomba Comprobar la circulación de la caldera/instalación</p> <p>ERROR DE LA SONDA DE TEMPERATURA Comprobar el funcionamiento de las sondas de temperatura Comprobar la conexión de la sonda de temperatura</p>
H01.21	Aumento demasiado rápido de la temperatura de ida durante el funcionamiento como agua caliente sanitaria.	<p>CIRCULACIÓN INSUFICIENTE Comprobar la presión de instalación Activar un ciclo de purga manual Comprobar el funcionamiento de la bomba Comprobar la circulación de la caldera/instalación</p> <p>ERROR DE LA SONDA DE TEMPERATURA Comprobar el funcionamiento de las sondas de temperatura Comprobar la conexión de la sonda de temperatura</p>
H02.00	Reinicio en curso.	Se resuelve automáticamente
H02.02	Esperando la introducción de ajustes de configuración (CN1,CN2)	<p>CN1/CN2 FALTA LA CONFIGURACIÓN Configurar CN1/CN2</p>
H02.03	Los ajustes de configuración (CN1,CN2) no se han introducido correctamente	<p>ERROR DE CONFIGURACIÓN DE PARÁMETROS CN1–CN2 Comprobar CN1/CN2 la configuración Configurar CN1/CN2 correctamente</p>
H02.04	No se pueden leer los ajustes de la placa electrónica principal.	<p>ERROR DE PLACA ELECTRÓNICA Configurar CN1/CN2 Sustituir CSU (memoria de configuración externa) Cambiar la placa electrónica</p>
H02.05	Ajuste de memoria no compatible con el tipo de PCI de la caldera.	Avisar a un profesional cualificado

VISUALIZACIÓN	DESCRIPCIÓN AVERÍAS TEMPORALES	CAUSA – Comprobación/solución <i>Es necesario un instalador para llevar a cabo la mayoría de comprobaciones y resoluciones de problemas.</i>
H02.07	Presión baja en el circuito de calefacción (llenado de agua necesario).	<p>ERROR DE LA SONDA DE PRESIÓN DE AGUA</p> <p>Comprobar la presión de instalación</p> <p>Comprobar la presión del vaso de expansión</p> <p>Activar un ciclo de desgasificación manual</p> <p>Comprobar el funcionamiento de la bomba</p> <p>Comprobar la circulación de la caldera/instalación</p> <p>ERROR DE SONDA</p> <p>Comprobar el funcionamiento de las sondas de temperatura</p> <p>Comprobar la conexión de la sonda de temperatura</p>
H02.12	Fallo de la entrada de bloqueo de RL (descarga) de la caldera	<p>FALLO EN LA ENTRADA DE BLOQUEO DE LA CALDERA</p> <p>Comprobar que el contacto RL (descarga) esté abierto</p> <p>Comprobar el dispositivo externo que controla la entrada de descarga</p>
H02.31	El dispositivo necesita un llenado automático del sistema debido a la presión baja	<p>SOLICITUD PARA EL LLENADO DEL SISTEMA/LA CALDERA (ACTIVACIÓN MANUAL)</p> <p>Habilitar el rellenado automático</p> <p>Comprobar la presión del vaso de expansión</p> <p>Comprobar fugas de la caldera/instalación</p>
H02.38	Número máximo de ciclos de llenado automático alcanzado	<p>ERROR DE LLENADO AUTOMÁTICO DEL SISTEMA/LA CALDERA</p> <p>Se ha alcanzado el número máximo de autollenados permitidos</p> <p>Comprobar fugas de la caldera/instalación</p> <p>Ponerse en contacto con la red de servicio</p>
H02.70	Error durante la prueba de la unidad externa de recuperación de calor	<p>Error en accesorio de la placa electrónica SCB-09</p> <p>Comprobar el dispositivo conectado al contacto X9</p>
H03.00	No hay datos de identificación del dispositivo de seguridad de la caldera	<p>FALLO DE LA PLACA ELECTRÓNICA PRINCIPAL</p> <p>Cambiar la placa de circuito impreso</p>
H03.01	Fallo de comunicación en el software de confort (fallo interno en la placa de circuito impreso de la caldera)	<p>FALLO DE LA PLACA ELECTRÓNICA PRINCIPAL</p> <p>Cambiar la placa de circuito impreso</p>
H03.02	Pérdida temporal de llama	<p>PROBLEMA DE ELECTRODO</p> <p>Comprobar las conexiones eléctricas de electrodos</p> <p>Controlar el estado de los electrodos</p> <p>SUMINISTRO DE GAS</p> <p>Comprobar la presión de alimentación del gas</p> <p>Comprobar la calibración de la válvula de gas</p> <p>TUBO DE ESCAPE DE GASES DE COMBUSTIÓN</p> <p>Comprobar la entrada de aire y el terminal de escape de gases de combustión</p> <p>OTRAS CAUSAS</p> <p>Comprobar la tensión de alimentación eléctrica.</p>
H03.05	Parada interna	<p>FALLO DE LA PLACA ELECTRÓNICA PRINCIPAL</p> <p>Comprobar o sustituir la placa electrónica de interconexión</p> <p>Introducir CN1/CN2</p> <p>Comprobar o sustituir la placa electrónica</p>
H03.08	Falsa llama	<p>PROBLEMA DE ELECTRODO</p> <p>Comprobar las conexiones eléctricas de electrodos</p> <p>Controlar el estado de los electrodos</p> <p>FALSA LLAMA</p> <p>Comprobar el circuito de tierra</p> <p>Comprobar la tensión de alimentación eléctrica.</p> <p>FALLO DE LA PLACA ELECTRÓNICA PRINCIPAL</p> <p>Comprobar o sustituir la placa electrónica</p>
H03.09	Baja tensión	<p>ERROR DE LA ALIMENTACIÓN</p> <p>Comprobar la tensión de alimentación de la caldera</p> <p>Comprobar o sustituir la placa electrónica</p>

VISUALIZACIÓN	DESCRIPCIÓN AVERÍAS TEMPORALES	CAUSA – Comprobación/solución <i>Es necesario un instalador para llevar a cabo la mayoría de comprobaciones y resoluciones de problemas.</i>
H03.17	Error en el sistema de control de gas	FALLO DE LA PLACA ELECTRÓNICA PRINCIPAL Introducir CN1/CN2 Comprobar o sustituir la placa electrónica
H03.26	Solicitud de calibración de la caldera	SOLICITUD DE CALIBRACIÓN Ajustar la función de calibración manual en la caldera Comprobar o sustituir la placa electrónica
H03.28	Error de sincronización	ERROR DE LA ALIMENTACIÓN Comprobar la frecuencia de la alimentación de la caldera
H03.31	Error de chimenea bloqueada	ERROR EN EL TUBO DE ESCAPE DE GASES DE COMBUSTIÓN Comprobar la entrada de aire y el terminal de escape de gases de combustión Activar la calibración manual
H03.254	Error desconocido	FALLO NO DEFINIDO Comprobar o sustituir la placa electrónica Comprobar la alimentación de la caldera Comprobar si hay interferencias electromagnéticas en la alimentación de la caldera
H03.54	Error desconocido	FALLO NO DEFINIDO Comprobar o sustituir la placa electrónica Comprobar la alimentación de la caldera Comprobar si hay interferencias electromagnéticas en la alimentación de la caldera
H20.36	Error de calibración manual	PROBLEMA DE ELECTRODO Comprobar las conexiones eléctricas de electrodos Controlar el estado de los electrodos SUMINISTRO DE GAS Comprobar la presión de alimentación del gas y el ajuste TUBO DE ESCAPE DE GASES DE COMBUSTIÓN Comprobar la entrada de aire y el terminal de escape de gases de combustión OTRAS CAUSAS Comprobar la tensión de alimentación Comprobar o sustituir la placa electrónica Comprobar que haya un intercambio de calor suficiente durante la calibración
H20.39	Sin calibración primaria	CALIBRACIÓN NECESARIA Si no ha finalizado la calibración primaria, debe llevarse a cabo la calibración manual Comprobar o sustituir la placa electrónica
H20.40	Ninguna configuración de gas	TIPO DE GAS Si no ha finalizado la calibración primaria, debe llevarse a cabo la calibración manual y debe introducirse el tipo de gas utilizado Comprobar o sustituir la placa electrónica

Tab.56 Lista de averías permanentes (parada de la caldera, reinicio necesario)

VISUALIZACIÓN	DESCRIPCIÓN DE ANOMALÍAS PERMANENTES (REINICIO NECESARIO)	CAUSA – Comprobación/solución <i>Es necesario un instalador para llevar a cabo la mayoría de comprobaciones y resoluciones de problemas.</i>
E00.04	Sonda de temperatura de retorno no conectada a la ignición de la caldera (cuando la caldera se enciende, la placa electrónica detecta si la sonda está presente y conectada)	PROBLEMA DE SONDA/CONEXIÓN Comprobar la conexión de sonda/PCI Comprobar el funcionamiento de la sonda de temperatura Medición del valor óhmico
E00.05	Cortocircuito en la sonda de temperatura de retorno	PROBLEMA DE SONDA/CONEXIÓN Comprobar la conexión de sonda/PCI Comprobar el funcionamiento de la sonda de temperatura Medición del valor óhmico
E00.06	La sonda de retorno no está conectada durante el funcionamiento de la caldera (la placa electrónica ha detectado que la sonda se ha desconectado durante el funcionamiento)	PROBLEMA DE SONDA/CONEXIÓN Comprobar la conexión de sonda/PCI Comprobar el funcionamiento de la sonda de temperatura Medir el valor de resistencia
E00.07	Temperatura en la sonda de temperatura de retorno demasiado alta	PROBLEMA DE SONDA/CONEXIÓN Comprobar la conexión de sonda/PCI Comprobar el funcionamiento de la sonda de temperatura Medir el valor de resistencia
E00.16	Sonda de temperatura del acumulador de ACS no conectada	PROBLEMA DE SONDA/CONEXIÓN Comprobar la conexión de sonda/PCI Comprobar el funcionamiento de la sonda de temperatura Medir el valor de resistencia Al extraer un acumulador de agua caliente sanitaria, introducir el ajuste DP150=ON
E00.17	Cortocircuito en la sonda de temperatura del acumulador de ACS	PROBLEMA DE SONDA/CONEXIÓN Comprobar la conexión de sonda/PCI Comprobar el funcionamiento de la sonda de temperatura Medir el valor de resistencia
E00.40	Entrada de la sonda de presión del agua abierta	ERROR DE LA SONDA DE PRESIÓN DEL AGUA Comprobar la presión de instalación y restablecer Comprobar la presión del vaso de expansión Comprobar fugas de la caldera/instalación
E00.41	Entrada de la sonda de presión del agua cerrada	ERROR DE LA SONDA DE PRESIÓN DEL AGUA Comprobar la presión de instalación y restablecer Comprobar la presión del vaso de expansión Comprobar fugas de la caldera/instalación
E00.44	Sonda ACS abierta	PROBLEMA DE SONDA/CONEXIÓN Comprobar la conexión de sonda/PCI Comprobar el funcionamiento de la sonda de temperatura Medición del valor óhmico
E00.45	Cortocircuito en la sonda ACS	PROBLEMA DE SONDA/CONEXIÓN Comprobar la conexión de sonda/PCI Comprobar el funcionamiento de la sonda de temperatura Medir el valor de resistencia
E01.12	Temperatura medida por la sonda de retorno mayor que la temperatura de ida	PROBLEMA DE SONDA/CONEXIÓN Controlar que las sondas están colocadas correctamente alrededor Controlar que la sonda de caudal está en la posición correcta Comprobar la temperatura de retorno en la caldera Comprobar el funcionamiento de las sondas SI EL PROBLEMA PERSISTE 1- Restablecer CN1/CN2 2- Cambiar la placa electrónica

VISUALIZACIÓN	DESCRIPCIÓN DE ANOMALÍAS PERMANENTES (REINICIO NECESARIO)	CAUSA – Comprobación/solución <i>Es necesario un instalador para llevar a cabo la mayoría de comprobaciones y resoluciones de problemas.</i>
E01.17	No hay circulación de agua (permanente)	CIRCULACIÓN INSUFICIENTE Comprobar la presión de instalación Activar un ciclo de desgasificación manual Comprobar el funcionamiento de la bomba Comprobar la circulación de la caldera/instalación ERROR DE SONDA Comprobar el funcionamiento de las sondas de temperatura Comprobar la conexión de la sonda de temperatura
E01.20	El gas de combustión ha alcanzado la temperatura máxima.	INTERCAMBIADOR DEL LADO DEL GAS DE COMBUSTIÓN BLOQUEADO Comprobar el estado de limpieza del intercambiador
E02.15	Tiempo mínimo para el reconocimiento de la tecla de la unidad de almacenamiento central excedido	TIEMPO AGOTADO DE LA TECLA DE LA UNIDAD DE ALMACENAMIENTO CENTRAL Tecla no conectada o no reconocida
E02.17	Error de comunicación permanente en la placa electrónica	ERROR DE PLACA ELECTRÓNICA Comprobar si hay interferencias electromagnéticas Ponerse en contacto con la red de servicio
E02.32	Tiempo transcurrido para el llenado automático	FALLO DE LA PLACA ELECTRÓNICA PRINCIPAL Comprobar el cableado del presostato Comprobar la válvula de llenado de agua Comprobar o sustituir la placa electrónica
E02.35	Dispositivo crítico de seguridad desconectado	FALLO DE COMUNICACIÓN Iniciar la función de detección automática (parámetro AD)
E02.39	Aumento de presión insuficiente tras el llenado automático	FALLO DE LA PLACA ELECTRÓNICA PRINCIPAL Comprobar el cableado del presostato Comprobar la válvula de llenado de agua Comprobar o sustituir la placa electrónica Comprobar fugas de la caldera/instalación
E02.47	La conexión a un dispositivo externo ha fallado	ERROR DE CONEXIÓN ELÉCTRICA Iniciar la función de detección automática (ajuste AD) Comprobar las conexiones eléctricas de los dispositivos externos.
E04.00	Fallo de configuración de seguridad	ERROR DE PLACA ELECTRÓNICA Cambiar la placa de circuito impreso
E04.01	Cortocircuito en el sensor de temperatura de flujo	PROBLEMA DE SONDA/CONEXIÓN Comprobar la conexión de sonda/PCI Comprobar el funcionamiento de la sonda
E04.02	Sensor de temperatura de flujo desconectado	PROBLEMA DE SONDA/CONEXIÓN Comprobar la conexión de sonda/PCI Comprobar el funcionamiento de la sonda
E04.03	Se ha sobrepasado la temperatura de ida máxima	CIRCULACIÓN INSUFICIENTE Comprobar la circulación de la caldera/instalación Activar un ciclo de desgasificación manual Comprobar el funcionamiento de las sondas
E04.04	Cortocircuito en el sensor de gas de combustión	FALLO DEL SENSOR DE GAS DE COMBUSTIÓN Comprobar el funcionamiento de la sonda de gas de combustión Comprobar la conexión de sonda/PCI
E04.05	Se ha desconectado el sensor de gas de combustión	PROBLEMA DE SONDA/CONEXIÓN Comprobar el funcionamiento de la sonda de gas de combustión Comprobar la conexión de sonda/PCI
E04.06	El gas de combustión ha alcanzado una temperatura crítica	BLOQUEO DE CHIMENEA Comprobar el bloqueo de chimenea FALLO DEL SENSOR DE GAS DE COMBUSTIÓN Comprobar el funcionamiento de la sonda

VISUALIZACIÓN	DESCRIPCIÓN DE ANOMALÍAS PERMANENTES (REINICIO NECESARIO)	CAUSA – Comprobación/solución <i>Es necesario un instalador para llevar a cabo la mayoría de comprobaciones y resoluciones de problemas.</i>
E04.07	Se ha alcanzado la diferencia máxima entre las temperaturas de ida	<p>PROBLEMA DE LA SONDA Comprobar que la sonda esté bien colocada Compruebe que los sensores funcionan correctamente</p> <p>CIRCULACIÓN INSUFICIENTE Comprobar la presión de instalación Activar un ciclo de desgasificación manual Comprobar el funcionamiento de la bomba Comprobar la circulación de la caldera/instalación</p>
E04.10	El quemador no ha prendido tras cinco intentos	<p>SUMINISTRO DE GAS Comprobar la presión de alimentación del gas Comprobar la conexión eléctrica de la válvula de gas Comprobar la calibración de la válvula de gas Comprobar el funcionamiento de la válvula de gas</p> <p>PROBLEMA DE ELECTRODO Comprobar las conexiones eléctricas de electrodos Controlar el estado de los electrodos</p> <p>OTRAS CAUSAS Comprobar el funcionamiento del ventilador Controlar el estado del escape de gases de combustión (bloqueos)</p>
E04.11	Prueba de válvula de gas VPS fallida	<p>CABLEADO/VÁLVULA DE GAS Sustituir el cableado. Sustituir la válvula de gas.</p>
E04.12	Fallo de encendido debido a una detección falsa de la llama	<p>FALLO DE LLAMA Comprobar el circuito de tierra Comprobar la tensión de alimentación eléctrica.</p>
E04.13	Aspa del ventilador bloqueada	<p>PROBLEMA DE VENTILADOR/PCI Comprobar la conexión de la PCI/ventilador Sustituya la unidad de aire-gas</p>
E04.14	Fallo de combustión	<p>COMPROBAR ELECTRODO Comprobar las conexiones eléctricas de electrodos Controlar el estado de los electrodos</p> <p>SUMINISTRO DE GAS Comprobar la presión de alimentación del gas Comprobar la calibración de la válvula de gas</p> <p>TUBO DE ESCAPE DE GASES DE COMBUSTIÓN Comprobar la entrada de aire y el terminal de escape de gases de combustión Comprobar la tensión de alimentación</p>
E04.15	Fallo por bloqueo de gases de escape	<p>COMPROBAR ELECTRODO Comprobar las conexiones eléctricas de electrodos Controlar el estado de los electrodos Iniciar una calibración manual</p> <p>TUBO DE ESCAPE DE GASES DE COMBUSTIÓN Comprobar la entrada de aire y el terminal de escape de gases de combustión Comprobar la tensión de alimentación eléctrica.</p>
E04.17	Avería en el circuito de control de la válvula de gas	<p>ERROR DE PLACA ELECTRÓNICA Cambiar la placa de circuito impreso Sustituir la válvula de gas</p>
E04.18	La temperatura de ida es inferior a la mínima	<p>PROBLEMA DE SONDA/CONEXIÓN Comprobar la conexión de sonda/PCI Comprobar el funcionamiento de la sonda</p>
E04.23	Bloqueo interno de la comunicación	<p>VÁLVULA DE CONTROL DE GAS Comprobar o sustituir el cableado de la válvula de control de gas Comprobar o sustituir la válvula de control de gas</p> <p>ERROR DE PLACA ELECTRÓNICA Cambiar la placa de circuito impreso Apagar y volver a encender la alimentación, y después RE-SETEAR</p>

VISUALIZACIÓN	DESCRIPCIÓN DE ANOMALÍAS PERMANENTES (REINICIO NECESARIO)	CAUSA – Comprobación/solución <i>Es necesario un instalador para llevar a cabo la mayoría de comprobaciones y resoluciones de problemas.</i>
E04.24	Error de familia de gas no encontrada	<p>PROBLEMA DE ELECTRODO Comprobar las conexiones eléctricas de electrodos Controlar el estado de los electrodos</p> <p>SUMINISTRO DE GAS Comprobar la presión de alimentación del gas Comprobar la calibración de la válvula de gas</p> <p>TUBO DE ESCAPE DE GASES DE COMBUSTIÓN Comprobar la entrada de aire y el terminal de escape de gases de combustión</p> <p>OTRAS CAUSAS Comprobar la tensión de alimentación eléctrica. Introducir el tipo de gas correcto</p>
E04.25	Error de pérdida de llama durante el tiempo de seguridad	<p>PROBLEMA DE ELECTRODO Comprobar las conexiones eléctricas de electrodos Controlar el estado de los electrodos</p> <p>SUMINISTRO DE GAS Comprobar la presión de alimentación del gas Comprobar la calibración de la válvula de gas</p> <p>TUBO DE ESCAPE DE GASES DE COMBUSTIÓN Comprobar la entrada de aire y el terminal de escape de gases de combustión</p> <p>OTRAS CAUSAS Comprobar la tensión de alimentación eléctrica. Introducir el tipo de gas correcto</p>
E04.26	Error de encendido	<p>PROBLEMA DE ELECTRODO Comprobar las conexiones eléctricas de electrodos Controlar el estado de los electrodos</p> <p>SUMINISTRO DE GAS Comprobar la presión de alimentación del gas Comprobar la calibración de la válvula de gas</p> <p>TUBO DE ESCAPE DE GASES DE COMBUSTIÓN Comprobar la entrada de aire y el terminal de escape de gases de combustión</p> <p>OTRAS CAUSAS Comprobar la tensión de alimentación eléctrica. Introducir el tipo de gas correcto</p>
E04.27	Error de válvula de gas abierta con detección de llama	<p>PROBLEMA DE ELECTRODO Comprobar las conexiones eléctricas de electrodos Controlar el estado de los electrodos</p> <p>SUMINISTRO DE GAS Comprobar la presión de alimentación del gas Comprobar la calibración de la válvula de gas</p> <p>TUBO DE ESCAPE DE GASES DE COMBUSTIÓN Comprobar la entrada de aire y el terminal de escape de gases de combustión</p> <p>OTRAS CAUSAS Comprobar la tensión de alimentación eléctrica. Introducir el tipo de gas correcto</p>
E04.28	Fallo de información de la válvula de gas	<p>VÁLVULA DE GAS Comprobar o sustituir la placa electrónica Comprobar o sustituir la válvula de gas Comprobar o sustituir el cableado de la válvula de gas</p>
E04.29	Número máximo permitido de restablecimientos alcanzado	<p>Apagar y volver a encender la alimentación, y después RE-SETEAR Comprobar o sustituir la placa electrónica</p>
E04.50	Válvula de gas defectuosa	<p>VÁLVULA DE GAS Comprobar o sustituir la placa electrónica Comprobar o sustituir la válvula de gas Comprobar o sustituir el cableado de la válvula de gas</p>
E04.54	Error desconocido	<p>ERROR DE PLACA ELECTRÓNICA Comprobar las conexiones eléctricas</p>

VISUALIZACIÓN	DESCRIPCIÓN DE ANOMALÍAS PERMANENTES (REINICIO NECESARIO)	CAUSA – Comprobación/solución <i>Es necesario un instalador para llevar a cabo la mayoría de comprobaciones y resoluciones de problemas.</i>
E04.250	Válvula de gas defectuosa	VÁLVULA DE GAS Comprobar o sustituir la placa electrónica Comprobar o sustituir la válvula de gas Comprobar o sustituir el cableado de la válvula de gas
E04.254	Error desconocido	ERROR DE PLACA ELECTRÓNICA Comprobar las conexiones eléctricas

9 Eliminación

9.1 Eliminación y reciclaje

El aparato consta de múltiples componentes fabricados con distintos materiales, como acero, cobre, plástico, fibra de vidrio, aluminio, goma, etc.

DESMONTAJE Y ELIMINACIÓN DEL APARATO (WEEE)

Tras el desmontaje, este dispositivo no debe eliminarse con los residuos urbanos mezclados.

Este tipo de residuos deben ser clasificados para poder recuperar y reutilizar los materiales de los que está compuesto el aparato.

Avisar a las autoridades locales para obtener más información sobre los sistemas de reciclaje disponibles.

La mala gestión de los residuos es potencialmente dañina para el medioambiente y la salud humana.

En la sustitución de los aparatos viejos por otros nuevos, el vendedor está obligado por ley a deshacerse del aparato viejo y a desecharlo de forma gratuita.

El símbolo  en el aparato indica que está prohibido eliminarlo con los residuos urbanos mezclados.



Advertencia

La retirada y eliminación del dispositivo deberá llevarlas a cabo un instalador cualificado conforme a los reglamentos locales y nacionales.

10 Medio ambiente

10.1 Ahorro de energía

Ajuste de la calefacción

Ajustar la temperatura de impulsión del dispositivo en función del tipo de instalación. En instalaciones con radiadores, se recomienda ajustar la temperatura de ida máxima del agua de calefacción a unos 60 °C, y aumentarla únicamente si no se alcanza el nivel de comodidad deseado. En instalaciones con paneles de suelo radiante, no superar la temperatura indicada por el fabricante de la instalación correspondiente. Se recomienda utilizar la sonda externa y/o el cuadro de mando para ajustar la temperatura de ida automáticamente en función de las condiciones atmosféricas o la temperatura interior. De este modo, se garantiza la producción únicamente de la cantidad de calor realmente necesaria. Regular la temperatura ambiente sin sobrecalentar los locales. Cada grado de calor excesivo incrementa el consumo energético alrededor de un 6 %. También es recomendable ajustar la temperatura ambiente en función del uso de cada estancia. Por ejemplo, es posible calentar a una temperatura menor que otras estancias los dormitorios o las habitaciones que no se utilicen con frecuencia. Utilizar la función de programación horaria (si está disponible) y ajustar la temperatura ambiente nocturna a aproximadamente 5 °C menos que la diurna. Un ajuste de la temperatura a valores inferiores no comportará un mayor ahorro energético. Solo se recomienda reducir las temperaturas ajustadas si se va a permanecer ausente durante un período prolongado de tiempo, por ejemplo durante unas vacaciones. No cubrir los radiadores, ya que esto evita que el aire circule correctamente. No dejar las ventanas entreabiertas para ventilar las estancias; es mejor abrirlas completamente durante un período de tiempo corto.

Ajuste de la temperatura del agua caliente sanitaria

Ajustar una temperatura confortable para el agua sanitaria y evitar que se mezcle con el agua fría permite ahorrar energía. Cada grado de calor excesivo supone un desperdicio de energía y una mayor formación de cal, que es el principal factor de fallos desarrollados en el dispositivo.

11 Apéndice

11.1 Ficha de producto - calderas mixtas instantáneas

Tab.57 Ficha de producto para calderas mixtas

VIVADENS SMART		35 BIC
Calefacción - aplicación de temperatura		Media
Calentamiento de agua – Perfil de carga indicado		XL
Calefacción – Clase de eficiencia energética estacional		A
Agua caliente sanitaria – Clase de eficiencia energética		A
Potencia calorífica nominal (<i>Prated</i> o <i>Psup</i>)	kW	24
Calefacción - Consumo anual de energía	GJ	74
Calentamiento de agua - Consumo anual de energía	kWh ⁽¹⁾	29
	GJ ⁽²⁾	18
Calefacción. Eficiencia energética estacional	%	94
Eficiencia energética en calentamiento de agua	%	81
Nivel de potencia acústica (L _{WA}) en interiores	dB	50
(1) Electricidad (2) Combustible		

11.2 Ficha de producto: controles de temperatura

Tab.58 Ficha de producto para los controles de temperatura

SMART TC°		Para usarse con sistemas de calefacción modulantes.	Para usarse con sistemas de calefacción de marcha/paro.
Clase		V	IV
Contribución a la eficiencia energética de calefacción	%	3	2

Indice

1	Sicurezza	78
1.1	Istruzioni generali di sicurezza	78
1.2	Raccomandazioni	79
1.3	Responsabilità	80
1.3.1	Responsabilità dell'utente	80
1.3.2	Responsabilità dell'installatore	80
1.3.3	Responsabilità del produttore	80
2	A proposito di questo manuale	80
2.1	Generale	80
2.2	Simboli utilizzati	80
2.2.1	Simboli utilizzati nel manuale	80
3	Caratteristiche Tecniche	81
3.1	Omologazioni	81
3.1.1	Certificazioni	81
3.1.2	Test di fabbrica	81
3.2	Dati tecnici	82
3.2.1	Caratteristiche dei sensori di temperatura	84
4	Descrizione del prodotto	84
4.1	Descrizione generale	84
4.2	Principio di funzionamento	84
4.2.1	Regolazione aria-gas	84
4.2.2	Combustione	85
4.2.3	Riscaldamento e produzione di acqua calda sanitaria	85
4.3	Descrizione del pannello di controllo	85
4.3.1	Componenti del pannello di controllo	85
4.3.2	Descrizione della visualizzazione iniziale	85
4.3.3	Descrizione del menu principale	86
4.3.4	Descrizione della schermata di standby	87
4.3.5	Descrizione della schermata della zona	87
4.3.6	Modifica del valore del contrasto dell'HMI	88
5	Funzionamento	89
5.1	Utilizzo del pannello di controllo	89
5.1.1	Impostazione del paese e della lingua	89
5.1.2	Regolazione ora e data	89
5.1.3	Attivazione o disattivazione del blocco bambini	90
5.1.4	Modifica delle impostazioni del pannello di controllo	90
5.1.5	Modifica della modalità di funzionamento dell'acqua calda sanitaria	90
5.1.6	Attivazione della modalità vacanza per tutte le zone	91
5.1.7	Definizione di attività oraria	91
5.1.8	Personalizzare le attività	92
5.1.9	Abilitazione automatica della modalità estate	93
5.1.10	Abilitazione manuale della modalità estate	93
5.1.11	Modifica del comfort e della temperatura ridotta dell'acqua calda sanitaria	93
5.2	Protezione antigelo	94
6	Impostazioni	94
6.1	Gestione del riscaldamento	94
6.1.1	Attivazione o disattivazione del riscaldamento	94
6.1.2	Regolazione della temperatura ambiente in Riscaldamento	94
6.1.3	Modifica delle temperature dell'attività di riscaldamento	94
6.1.4	Modifica temporanea della temperatura della zona	95
6.1.5	Creazione di un programma orario per la temperatura della zona	95
6.1.6	Attivazione di un programma orario per la zona	96
6.2	Gestione della produzione di acqua calda sanitaria	97
6.2.1	Attivazione o disattivazione dell'acqua calda sanitaria	97
6.2.2	Aumentare temporaneamente la temperatura dell'acqua calda sanitaria	97
6.2.3	Modifica del comfort e della temperatura ridotta dell'acqua calda sanitaria	97
6.2.4	Creazione di un programma orario per la temperatura dell'ACS	98
6.2.5	Attivazione di un programma orario ACS	99

6.2.6	Copia di un programma ACS di un giorno della settimana	99
6.3	Lista parametri	100
7	Manutenzione	102
7.1	Generalità	102
7.2	Messaggio per la manutenzione	102
7.3	Istruzioni per la manutenzione	102
7.3.1	Caricamento impianto	103
7.3.2	Deareazione impianto	103
8	Risoluzione delle anomalie	103
8.1	Anomalie temporanee e permanenti	103
8.2	Display of error codes	104
8.3	Codici di errore caldaia CU-GH-21	105
9	Smaltimento	112
9.1	Smaltimento e riciclaggio	112
10	Tutela dell'ambiente	113
10.1	Risparmio energetico	113
11	Appendice	113
11.1	Scheda prodotto - Caldaie miste	113
11.2	Scheda prodotto - Dispositivi di controllo della temperatura	114

1 Sicurezza

1.1 Istruzioni generali di sicurezza

L'apparecchio può essere utilizzato da bambini di età pari o superiore a 8 anni e da persone con capacità fisiche, sensoriali o mentali ridotte o prive di competenza ed esperienza qualora siano soggette a supervisione o vengano loro fornite istruzioni sull'uso sicuro dell'apparecchio e dopo essersi accertati che abbiano compreso i rischi correlati. Non lasciare che i bambini giochino con l'apparecchio. Le operazioni di pulizia e manutenzione non devono essere effettuate da bambini senza supervisione.



Attenzione

Non toccare i tubi dei gas di scarico. A seconda delle impostazioni della caldaia, la temperatura dei tubi dei gas di scarico può superare i 60 °C.



Attenzione

Non toccare i radiatori per periodi di tempo prolungati. A seconda delle impostazioni della caldaia, la temperatura dei radiatori può superare i 60 °C.



Attenzione

Prestare attenzione con l'acqua calda sanitaria. A seconda delle impostazioni della caldaia, la temperatura dell'acqua calda sanitaria può superare i 65°C.



Attenzione

Prima di qualsiasi intervento, interrompere l'alimentazione elettrica dell'apparecchio.



Avvertenza

Lo scarico dell'acqua di condensa non deve essere modificato o sigillato. Se viene utilizzato un sistema di neutralizzazione della condensa, questo deve essere regolarmente sottoposto a pulizia secondo le istruzioni fornite dal produttore.

**Pericolo**

In caso di odore di gas:

1. Non utilizzare fiamme libere, non fumare, non azionare contatti o interruttori elettrici (campanelli, luci, motori, ascensori, ecc.).
2. Interrompere l'alimentazione del gas.
3. Aprire le finestre.
4. Abbandonare i locali.
5. Contattare un professionista qualificato.

**Pericolo**

In caso di esalazioni di fumo:

1. Spegnerne l'apparecchio.
2. Aprire le finestre.
3. Abbandonare i locali.
4. Contattare un professionista qualificato.

**Pericolo**

Non utilizzare bombolette spray in prossimità di questo apparecchio in funzione.

**Pericolo**

Non utilizzare e/o depositare materiali facilmente infiammabili (carburanti, diluenti, carta, ecc.) nelle vicinanze dell'apparecchio.

**Pericolo**

Non collocare alcun oggetto contro questo apparecchio o su di esso.

**Pericolo**

Non modificare questo apparecchio.

1.2 Raccomandazioni

**Avvertenza**

L'installazione e la manutenzione della caldaia devono essere effettuate da un installatore qualificato, in conformità alle vigenti leggi, norme e prescrizioni nazionali e locali.

**Avvertenza**

La rimozione e lo smaltimento della caldaia devono essere eseguiti da un installatore qualificato in conformità alle normative locali e nazionali.

**Pericolo**

Per questioni di sicurezza, si raccomanda di inserire i rilevatori di fumo e di monossido di carbonio in posizioni adeguate all'interno della propria abitazione.

**Attenzione**

- Accertarsi che la caldaia sia accessibile in qualsiasi momento.
- La caldaia deve essere installata in un locale protetto dal gelo.
- In caso di collegamento fisso del cavo dell'alimentazione, occorre sempre montare un interruttore principale bipolare con una distanza di apertura dei contatti pari o superiore a 3 mm (EN 60335-1).
- Svuotare la caldaia e l'impianto di riscaldamento centralizzato se l'abitazione non sarà utilizzata per un lungo periodo e in caso di rischio di gelo.
- La protezione antigelo viene disattivata quando la caldaia non è in funzione.
- La protezione della caldaia riguarda esclusivamente la caldaia e non l'intero impianto.
- Verificare regolarmente la pressione dell'acqua nell'impianto. Se la pressione dell'acqua è inferiore a 0,8 bar, rabboccare l'impianto (pressione acqua consigliata compresa tra 1,5 e 2 bar).

**Importante**

Conservare questo documento vicino alla caldaia.

**Importante**

Le targhette di istruzione e avvertimento non devono mai essere rimosse né coperte e devono risultare leggibili per tutta la durata di vita della caldaia. Sostituire immediatamente le etichette di istruzione e avvertimento rovinate o illeggibili.



Importante

Le modifiche alla caldaia richiedono l'approvazione scritta di De Dietrich



Pericolo

Tutti i componenti di imballaggio (sacchi di plastica, polistirolo, ecc.) devono essere tenuti lontani dalla portata dei bambini, poiché potenzialmente pericolosi.

1.3 Responsabilità

1.3.1 Responsabilità dell'utente

Per garantire un funzionamento ottimale del sistema, rispettare le seguenti istruzioni:

- Leggere e seguire le istruzioni contenute nei manuali forniti con l'apparecchio.
- Rivolgersi a professionisti qualificati per realizzare l'installazione ed eseguire la prima messa in servizio.
- Chiedere all'installatore di spiegare il funzionamento dell'impianto.
- Far eseguire a un installatore qualificato la manutenzione e le ispezioni necessarie.
- Conservare il manuale di istruzioni in buone condizioni e vicino all'apparecchio.

1.3.2 Responsabilità dell'installatore

L'installatore è responsabile dell'installazione e della prima messa in funzione dell'apparecchio. L'installatore deve rispettare le seguenti istruzioni:

- Leggere e seguire le istruzioni contenute nei manuali forniti con l'apparecchio.
- Installare l'apparecchio in conformità alle norme e alle leggi vigenti.
- Effettuare la messa in servizio iniziale e gli eventuali controlli necessari.
- Spiegare l'installazione all'utente.
- In caso di necessità di manutenzione, informare l'utente circa l'obbligo di eseguire un controllo dell'apparecchio e di preservare quest'ultimo in condizioni di funzionamento corrette.
- Consegnare all'utente tutti i manuali di istruzione.

1.3.3 Responsabilità del produttore

I nostri prodotti sono fabbricati conformemente ai requisiti delle varie Direttive applicabili. Vengono pertanto consegnati con la marcatura **CE** e i documenti necessari. Nell'interesse della qualità dei nostri prodotti, cerchiamo continuamente di migliorarli. Ci riserviamo pertanto il diritto di modificare le specifiche riportate nel presente documento.

La nostra responsabilità in qualità di produttore non potrà essere chiamata in causa nei casi seguenti:

- Mancato rispetto delle istruzioni d'installazione e manutenzione dell'apparecchio.
- Mancata osservanza delle istruzioni d'uso dell'apparecchio.
- Mancata o insufficiente manutenzione dell'apparecchio.

2 A proposito di questo manuale

2.1 Generale

Il presente manuale è destinato agli utenti.

2.2 Simboli utilizzati

2.2.1 Simboli utilizzati nel manuale

Questo manuale contiene istruzioni speciali, contrassegnate con simboli specifici. Si prega di prestare la massima attenzione a questi simboli.

**Pericolo di scossa elettrica****Indica: una situazione di pericolo imminente**

Conseguenza se non evitata: Può portare alla morte o a lesioni gravi.

- Ecco come evitare il pericolo.

**Pericolo****Indica: una situazione di pericolo imminente**

Conseguenza se non evitata: Può portare alla morte o a lesioni gravi.

- Ecco come evitare il pericolo.

**Avvertenza****Indica: una situazione potenzialmente pericolosa**

Conseguenza se non evitata: Potrebbe provocare morte o lesioni gravi.

- Ecco come evitare il pericolo.

**Attenzione****Indica: una situazione potenzialmente pericolosa**

Conseguenza se non evitata: Potrebbe provocare lesioni lievi o moderate.

- Ecco come evitare il pericolo.

**Precauzione****Indica: un potenziale rischio di danneggiamento del prodotto supportato**

Conseguenza se non evitata: Potrebbe causare danni al prodotto o ad altre proprietà.

- Ecco come evitare il pericolo.

**Importante**

Segnala un'informazione importante.

I seguenti simboli sono di minore importanza, ma possono aiutare l'utente nella navigazione o fornire informazioni utili.

**Vedere**

Riferimento ad altri manuali o ad altre pagine di questo manuale.



Informazioni utili o spiegazioni aggiuntive.



►► Navigazione diretta del menu, non verrà visualizzata alcuna conferma. Da utilizzare se si ha familiarità con il sistema.

3 Caratteristiche Tecniche

3.1 Omologazioni

3.1.1 Certificazioni

L'apparecchio è certificato e risponde a tutte le normative ed i regolamenti nazionali vigenti.

3.1.2 Test di fabbrica

Prima di uscire dalla fabbrica, ciascun apparecchio viene regolato in modo ottimale e sottoposto a una serie di test per verificare quanto segue:

- Sicurezza elettrica
- Regolazione di (O₂/CO₂).
- Tenuta del circuito di riscaldamento
- Tenuta del circuito sanitario
- Tenuta del circuito gas
- Impostazione dei parametri.

3.2 Dati tecnici

Tab.59 Parametri tecnici per apparecchi di riscaldamento misti con caldaie

VIVADENS SMART			24/35 BIC
Caldaia a condensazione	–	–	Si
Caldaia a bassa temperatura ⁽¹⁾	–	–	No
Caldaia B1	–	–	No
Apparecchio di cogenerazione per il riscaldamento d'ambiente	–	–	No
Apparecchio di riscaldamento misto	–	–	Si
Potenza termica nominale	<i>P_{nominale}</i>	kW	24,0
Potenza termica utile a potenza termica nominale e regime ad alta temperatura ⁽²⁾	<i>P₄</i>	kW	24,0
Potenza termica utile al 30% della potenza termica nominale e regime a bassa temperatura ⁽¹⁾	<i>P₁</i>	kW	8,1
Efficienza energetica stagionale del riscaldamento d'ambiente	<i>η_s</i>	%	94
Rendimento utile a potenza termica nominale e regime ad alta temperatura ⁽²⁾	<i>η₄</i>	%	88,1
Rendimento utile al 30% della potenza termica nominale e regime a bassa temperatura ⁽¹⁾	<i>η₁</i>	%	99,0
Consumo ausiliario di elettricità			
Pieno carico	<i>el_{max}</i>	kW	0,028
Carico parziale	<i>el_{min}</i>	kW	0,011
Modo standby	<i>PSB</i>	kW	0,004
Altri elementi			
Dispersione termica in standby	<i>P_{stby}</i>	kW	0,035
Consumo energetico del bruciatore di accensione	<i>P_{ign}</i>	kW	0,000
Consumo energetico annuo	<i>Q_{HE}</i>	GJ	74
Livello di potenza sonora, all'interno	<i>L_{WA}</i>	dB	50
Emissioni di ossidi di azoto	NOX	mg/kWh	21
Parametri dell'acqua calda sanitaria			
Profilo di carico dichiarato	–	–	XL
Consumo quotidiano di energia elettrica	<i>Q_{elec}</i>	kWh	0,132
Consumo annuo di energia elettrica	<i>AEC</i>	kWh	29
Efficienza energetica di riscaldamento dell'acqua	<i>η_{wh}</i>	%	81
Consumo quotidiano di combustibile	<i>Q_{fuel}</i>	kWh	24,7
Consumo annuo di combustibile	<i>AFC</i>	GJ	18
(1) Bassa temperatura: temperatura di ritorno (all'entrata della caldaia) per le caldaie a condensazione 30°C, per gli apparecchi a bassa temperatura 37°C e per gli altri apparecchi 50°C.			
(2) Regime ad alta temperatura: temperatura di ritorno all'entrata della caldaia 60°C e temperatura di mandata all'uscita della caldaia 80°C			

Tab.60 Generalità

VIVADENS SMART		24/35 BIC
Portata termica nominale (Q _n) sanitario	kW	34,9
Portata termica nominale (Q _n) con bollitore sanitario	kW	–
Portata termica nominale (Q _n) riscaldamento	kW	24,7
Portata termica ridotta (Q _n) 80/60 °C	kW	3,5
Potenza termica nominale (P _n) sanitario	kW	34,0
Potenza termica nominale (P _n) con bollitore sanitario	kW	–
Potenza termica nominale (P _n) 80/60 °C riscaldamento	kW	24,0
Potenza termica nominale (P _n) 80/60 °C	kW	24,0
Valore di fabbrica regolato in riscaldamento	kW	24,0
Potenza termica nominale (P _n) 50/30 °C riscaldamento	kW	26,1
Potenza termica ridotta (P _n) 80/60 °C	kW	3,4

VIVADENS SMART		24/35 BIC
Potenza termica ridotta (Pn) 50/30 °C	kW	3,7
Rendimento nominale 50/30 °C (Hi)	%	105,8

Tab.61 Caratteristiche circuito di riscaldamento

VIVADENS SMART		24/35 BIC
Pressione massima	bar	3
Pressione minima	bar	0,5
Campo di temperatura circuito di riscaldamento	°C	25/80
Capacità acqua vaso di espansione	l	10

Tab.62 Caratteristiche circuito sanitario

VIVADENS SMART		24/35 BIC
Capacità bollitore	l	45
Capacità vaso di espansione sanitario (se previsto)	l	2,0
Pressione minima	bar	0,8
Pressione massima	bar	8,0
Pressione minima dinamica	bar	0,15
Portata d'acqua minima	l/min	2,0
Portata specifica (D)	l/min	19,2
Campo di temperatura circuito sanitario	°C	35/60
Produzione di acqua sanitaria con $\Delta T = 25$ °C	l/min	20,1
Produzione di acqua sanitaria con $\Delta T = 35$ °C	l/min	14,3

Tab.63 Caratteristiche di combustione

VIVADENS SMART		24/35 BIC
Consumo gas G20 (Qmax)	m ³ /h	3,69
Consumo gas G20 (Qmax) con bollitore sanitario	m ³ /h	3,81
Consumo gas G20 (Qmin)	m ³ /h	0,37
Consumo gas G25 (Qmax)	m ³ /h	
Consumo gas G25 (Qmax) con bollitore sanitario	m ³ /h	
Consumo gas G25 (Qmin)	m ³ /h	
Consumo gas propano G31 (Qmax)	Kg/h	2,71
Consumo gas propano G31 (Qmax) con bollitore sanitario	Kg/h	2,79
Consumo gas propano G31 (Qmin)	Kg/h	0,28
Diametro condotti scarichi separati	mm	80/80
Diametro condotti scarichi coassiali	mm	60/100
Portata massica fumi (max)	Kg/sec	0,016
Portata massica fumi (max) con bollitore sanitario	Kg/sec	0,017
Portata massica fumi (min)	Kg/sec	0,002

Tab.64 Caratteristiche elettriche

VIVADENS SMART		24/35 BIC
Tensione elettrica di alimentazione	V	230
Frequenza elettrica di alimentazione	Hz	50
Potenza elettrica nominale	W	-
Potenza elettrica nominale con bollitore sanitario	W	98

Tab.65 Altre caratteristiche

VIVADENS SMART		24/35 BIC
Grado di protezione contro l'umidità (EN 60529)	IP	X5D
Peso netto a vuoto/Carico acqua	Kg	58/100
Dimensioni (altezza/larghezza/profondità)	mm	900/600/471

3.2.1 Caratteristiche dei sensori di temperatura

Tab.66 Sensore di temperatura sonda esterna (NTC1000 Beta 3730 470 Ohm@25°C)

Temperatura [°C]	-20	-15	-10	-5	0	5	10	15	20	25	30
Resistenza [Ω]	3897	2988	2312	1799	1411	1117	891	715	577	470	384

Tab.67 Sensori di temperatura mandata/ritorno circuito di riscaldamento, bollitore sanitario e sensore acqua sanitaria (NTC10K Beta 3977 10KOhm@25°C)

Temperatura [°C]	0	10	20	25	30	40	50	60	70	80	90
Resistenza [Ω]	32505	19854	12483	9999	8060	5332	3608	2492	1754	1257	915

Tab.68 Sensore temperatura fumi di protezione dello scambiatore di calore (NTC20K Beta 3970 20kOhm@25°C)

Temperatura [°C]	0	10	20	25	30	40	50	60	70	80	90	100
Resistenza [Ω]	66050	40030	25030	20000	16090	10610	7166	4943	3478	2492	1816	1344

— — — — —>	110	120	130	140	150	160	170	180	190	-	-	-
— — — — —>	1009	768	592	461	364	290	233	189	155	-	-	-

4 Descrizione del prodotto

4.1 Descrizione generale

Questa caldaia a condensazione è un apparecchio alimentato a gas e serve a riscaldare l'acqua ad una temperatura inferiore a quella di ebollizione a pressione atmosferica. Deve essere allacciata ad un impianto di riscaldamento e ad una rete di distribuzione di acqua calda sanitaria, compatibilmente alle sue prestazioni ed alla sua potenza. Le caratteristiche di questa caldaia sono:

- Basse emissioni inquinanti;
- Riscaldamento ad alto rendimento;
- Scarico dei prodotti della combustione attraverso un raccordo di tipo coassiale o sdoppiato;
- Pannello di comando frontale con display;
- Peso e dimensioni contenute.

4.2 Principio di funzionamento

4.2.1 Regolazione aria-gas

L'aria viene aspirata dal ventilatore e il gas iniettato direttamente all'altezza del mixer. La velocità di rotazione del ventilatore viene regolata automaticamente dalla scheda elettronica in funzione dei parametri di regolazione. Il gas e l'aria vengono miscelati nel collettore. Il rapporto gas/aria fa sì che la quantità di gas e di aria siano regolate correttamente in modo da ottenere sempre una combustione ottimale. La miscela gas/aria viene convogliata verso il bruciatore posto nella parte frontale dello scambiatore. Qui l'accenditore elettrico innesca la miscela con una serie di scintille che bruciando produce energia termica.

4.2.2 Combustione

Il bruciatore scalda l'acqua di riscaldamento che circola nello scambiatore di calore. Quando le temperature dei gas di combustione sono inferiori al punto di rugiada (circa 55°C), il vapore acqueo contenuto nel gas di combustione si condensa nel lato fumi dello scambiatore di calore. Anche il calore recuperato durante questo processo di condensazione (calore latente o calore di condensazione) viene ceduto all'acqua di riscaldamento. I gas combusti raffreddati sono evacuati dal condotto di scarico. L'acqua di condensazione viene scaricata per mezzo di un sifone.

4.2.3 Riscaldamento e produzione di acqua calda sanitaria

Nelle caldaie di tipo riscaldamento e produzione di acqua calda sanitaria, uno scambiatore a piastre integrato riscalda l'acqua sanitaria. Per mezzo di una valvola a tre vie, l'acqua riscaldata viene convogliata verso l'impianto di riscaldamento o verso lo scambiatore di calore a piastre. Un sensore di flusso segnala l'apertura di un rubinetto dell'acqua calda alla scheda elettronica che commuta la valvola tre vie in posizione acqua calda e avvia la pompa.

La valvola a tre vie è a molla, consuma elettricità soltanto passando da una posizione all'altra. La precedenza è data alla richiesta di calore in sanitario.

4.3 Descrizione del pannello di controllo

4.3.1 Componenti del pannello di controllo

Le funzioni della manopola e del pulsante di selezione vengono espletate dalla stessa parte del pannello di controllo. Ruotare o premere la manopola per ottenere il risultato desiderato.

Fig.47 Componenti del pannello di controllo

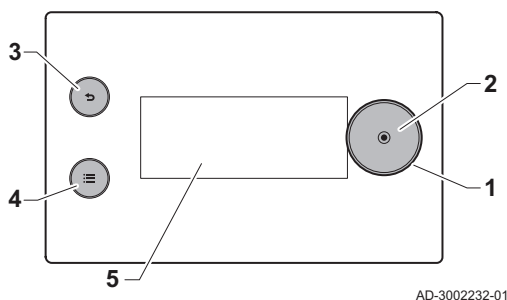

AD-3002232-01

- 1 Manopola: ruotare per evidenziare le voci, i menu o un'impostazione nel display
- 2 Pulsante di selezione (●): premere per confermare la selezione
- 3 Pulsante indietro (←)
 - **Tasto premuto brevemente:** Tornare al livello precedente o al menu precedente
 - **Pulsante tenuto premuto a lungo:** Ritornare alla schermata iniziale
- 4 Tasto menu ≡ per accedere al menu principale
- 5 Display

4.3.2 Descrizione della visualizzazione iniziale

Questa visualizzazione appare automaticamente dopo aver avviato l'apparecchio. Il pannello di controllo entra automaticamente in modalità standby se non si interviene sui pulsanti per 5 minuti. Per riattivare lo schermo, premere uno dei pulsanti del pannello di controllo.

È possibile tornare alla visualizzazione iniziale da qualsiasi menu mantenendo premuto per alcuni secondi il pulsante indietro (←).

Le informazioni sulla zona e sull'errore sono accessibili a partire dalla schermata iniziale. Utilizzare la manopola per scorrere da una schermata all'altra.

Fig.48 Descrizione della schermata iniziale

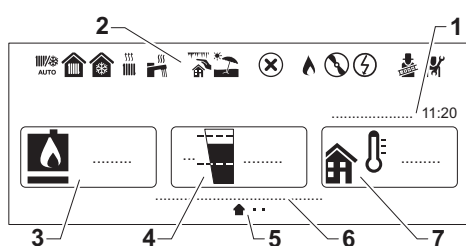

AD-3002237-01

- 1 Data e ora
- 2 Icone di indicazione dello stato dell'apparecchio
- 3 Icona dell'apparecchio e temperatura di mandata
- 4 Pressione idraulica
- 5 Icone che indicano le schermate correntemente attive e disponibili
- 6 Stato dell'apparecchio
- 7 Temperatura esterna (se è collegato il sensore di temperatura esterna)

Tab.69 Descrizioni dell'icona dello stato

Icona	Descrizione
	Passaggio automatico dalla modalità di riscaldamento a quella di raffreddamento.
	Funzionamento in riscaldamento collegato ad una pompa di calore. <ul style="list-style-type: none"> • Simbolo fisso: la modalità riscaldamento è attiva. • Simbolo lampeggiante: riscaldamento in corso.
	Funzionamento in raffreddamento collegato ad una pompa di calore. <ul style="list-style-type: none"> • Simbolo fisso: la modalità raffreddamento è attiva. • Simbolo lampeggiante: raffreddamento in corso.
	Funzionamento in riscaldamento collegato ad una caldaia a gas o a gasolio. <ul style="list-style-type: none"> • Simbolo fisso: la modalità riscaldamento è attiva. • Simbolo lampeggiante: riscaldamento in corso.
	L'ACS è abilitata. <ul style="list-style-type: none"> • Simbolo fisso: L'ACS è attiva. • Simbolo lampeggiante: La produzione di ACS è in corso.
	Modalità di protezione antigelo abilitata.
	Modalità estate abilitata. Assenza di riscaldamento.
	Indicatore di errore. Posizionarsi sulla schermata degli errori per maggiori informazioni.
	Il bruciatore è acceso.
	La pompa di calore è accesa. Visibile quando è presente una richiesta di riscaldamento o di raffreddamento.
	Backup elettrico collegato ad una pompa di calore. Il backup elettrico è in funzione.
	La modalità spazzacamino è abilitata. Questa opzione viene utilizzata per misurare la combustione. Trovato nel menu .
	Modalità installatore abilitata.

4.3.3 Descrizione del menu principale

Il menu principale viene utilizzato per accedere alle opzioni del pannello di controllo. Le icone del menu visualizzate nella vista in sequenza dipendono dalla configurazione del sistema.

Visualizza il carosello dei menu premendo il tasto del menu principale

Scorrere le voci del menu ruotando la manopola. Premere il pulsante

Fig.49 Descrizione del menu principale

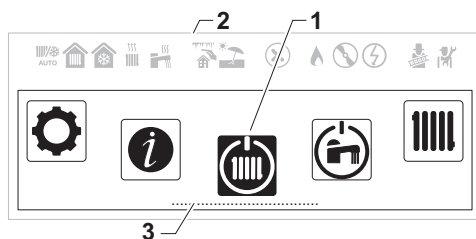

BO-0000372

- 1 Icona del menu
- 2 Barra di separazione: Indica l'inizio del carosello e può o meno essere visibile in base alla configurazione del sistema.
- 3 Opzione del menu evidenziata

Tab.70 Descrizione del menu principale

Icona	Titolo del menu	Descrizione
	Modalità di funzionamento	Accedere ai controlli del funzionamento.
	Acqua Calda Sanitaria Abilit./ Disab.	Accedere ai controlli dell'acqua calda sanitaria.
	Temperatura di riscaldamento	Modificare le temperature dell'attività utilizzate nei programmi orari per la zona.

Icona	Titolo del menu	Descrizione
	Temperatura dell'acqua	Modificare il setpoint di comfort dell'acqua calda sanitaria.
	Modif. temporanea temp. riscaldam.	Derogare temporaneamente a un programma orario abilitato. La temperatura ambiente viene modificata fino ad un'ora di fine impostata.
	Incremento rapido temperatura acqua calda	Derogare temporaneamente a un programma orario abilitato. La temperatura dell'acqua calda sanitaria è modificata per la durata della fascia oraria impostata.
	Impianto in modalità vacanza	Abilitare o disabilitare il programma vacanza (inclusa la protezione antigelo). La temperatura ambiente durante il periodo delle vacanze è ridotta, per risparmiare energia.
	Impostazioni utente	Accedere alle opzioni di livello utente.
		Abilitare o disabilitare la modalità spazzacamino.
	Installatore	Accedere alle opzioni installatore. Codice installatore richiesto.
	Rilevatore	Effettuare la ricerca di un parametro in base al codice. Codice installatore richiesto.
	Setpoint di stato dei segnali	Visualizzare i segnali, lo stato e i setpoint del sistema. Codice installatore richiesto.
	Contatore energia	Visualizzare il consumo energetico.
	Bluetooth	Abilitare o disabilitare il collegamento Bluetooth.
	Impostazioni di sistema	Modificare le impostazioni del sistema e visualizzare le informazioni relative all'installatore.
	Informazioni sulla versione	Visualizzare le informazioni sulla versione.

4.3.4 Descrizione della schermata di standby

La schermata di standby viene abilitata automaticamente dopo 5 minuti di inattività. La retroilluminazione è disabilitata e vengono visualizzate informazioni riguardanti lo stato generale dell'apparecchio.

Per uscire dalla modalità standby, premere uno qualunque dei pulsanti del pannello di controllo.

Fig.50 Descrizione della schermata di standby

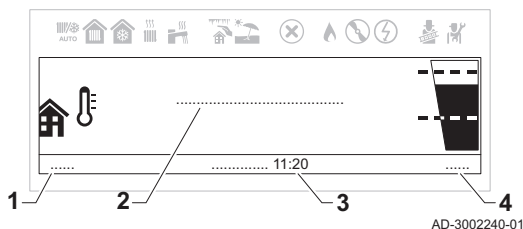

- 1 Temperatura esterna (se è collegato il sensore di temperatura esterna)
- 2 Messaggio sistema inattivo
- 3 Data e ora
- 4 Pressione idraulica

Tab.71 Descrizione dei messaggi di sistema inattivo

Messaggio	Descrizione
IMPIANTO OK	Il sistema è in funzionamento normale.
ERRORE DI SISTEMA	Il sistema presenta un errore. Il colore della schermata di standby rimarrà rosso fino ad avvenuta risoluzione del problema. Consultare i dettagli dell'errore a partire: <ul style="list-style-type: none"> • Dalla schermata di errore accessibile dalla schermata iniziale. • Dall'opzione Cronologia errori nel menu Installatore. Accesso installatore richiesto.

4.3.5 Descrizione della schermata della zona

Le informazioni sulle varie zone presenti nell'impianto sono accessibili a partire dalla schermata iniziale. Ruotare la manopola per visualizzare le schermate informative.

Fig.51 Descrizione della schermata della zona

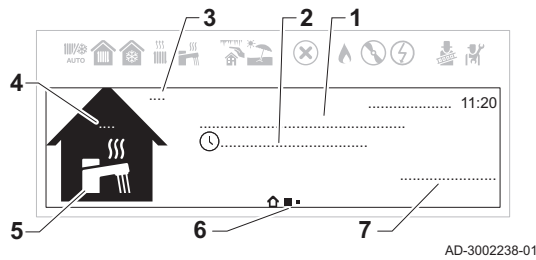

- 1 Nome della zona
- 2 Modalità di funzionamento al momento attiva
- 3 Temperatura esterna
- 4 Temperatura ambiente (se è installata un'unità ambiente)
- 5 Simbolo della zona
- 6 Icone che indicano il livello della navigazione tra la schermata iniziale, la zona e le informazioni relative agli errori
- 7 Informazioni sullo stato del circuito

Tab.72 Descrizione delle icone della zona

Icone	Zone
	Tutte
	Camera da letto
	Soggiorno
	Studio
	Esterno
	Cucina
	Seminterrato
	ACS ⁽¹⁾

(1) L'icona ACS viene selezionata automaticamente per la schermata della zona ACS, e non può essere selezionata o modificata manualmente.

■ Descrizione del menu di accesso rapido della zona

Direttamente dalla schermata della zona è disponibile un menu comprendente funzioni selezionate. Premere il pulsante di selezione per accedere rapidamente al menu.

Tab.73 Descrizione del menu di accesso rapido della zona

Menu	Funzione
Impostazione temperature di riscaldam	Visualizzare e impostare le temperature delle attività.
Modalità di funzionamento	Selezionare una modalità di funzionamento per regolare il riscaldamento: Programmazione, Manuale, Modifica temporanea della temperatura, Vacanza o Disabilit.
Programmazioni orarie riscaldamento	Programmare o selezionare un programma orario di riscaldamento.

4.3.6 Modifica del valore del contrasto dell'HMI

È possibile effettuare la regolazione del **Valore contrasto Hmi** all'interno di **Impostazioni di sistema**.

►► Menu principale > **Impostazioni di sistema** > **Impostazioni display** > **Valore contrasto Hmi**

Utilizzare la manopola per effettuare la navigazione.
Per confermare la selezione, premere il tasto .

1. Premere il pulsante menu per accedere al menu principale.
2. Posizionarsi sul menu **Impostazioni di sistema** .
3. Selezionare **Impostazioni display**.
4. Selezionare **Valore contrasto Hmi**.
5. Utilizzare la manopola per regolare il **Valore contrasto Hmi**.
⇒ La modifica del contrasto compare in anteprima sul display.
6. Confermare le modifiche.

È ora possibile navigare verso la schermata iniziale premendo e tenendo premuto il tasto ritorno , oppure accedere al menu principale premendo il tasto menu .

5 Funzionamento

5.1 Utilizzo del pannello di controllo

5.1.1 Impostazione del paese e della lingua

►► Menu principale > **Impostazioni di sistema** > **Paese e lingua**

💡 Utilizzare la manopola per effettuare la navigazione.
Per confermare la selezione, premere il tasto .



1. Premere il pulsante menu  per accedere al menu principale.
2. Posizionarsi sul menu **Impostazioni di sistema** .
3. Selezionare l'opzione delle impostazioni **Paese e lingua**.

Fig.52 Selezionare il paese e la lingua



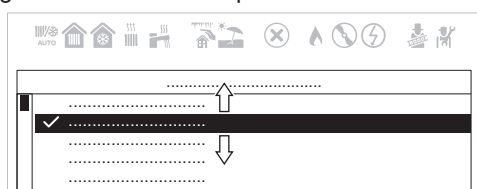

AD-3002258-01

Fig.53 Selezione del paese



AD-3002259-01

4. Selezionare il paese corretto.
⇒ La selezione della lingua compare una volta selezionato il paese.
5. Selezionare la lingua desiderata.

È ora possibile navigare verso la schermata iniziale premendo e tenendo premuto il tasto ritorno , oppure accedere al menu principale premendo il tasto menu .

5.1.2 Regolazione ora e data

►► Menu principale > **Impostazioni di sistema** > **Data e ora**

💡 Utilizzare la manopola per effettuare la navigazione.
Per confermare la selezione, premere il tasto .



1. Premere il pulsante menu  per accedere al menu principale.
2. Posizionarsi sul menu **Impostazioni di sistema** .
3. Selezionare l'opzione delle impostazioni **Data e ora**.

Fig.54 Selezionare la data e l'ora



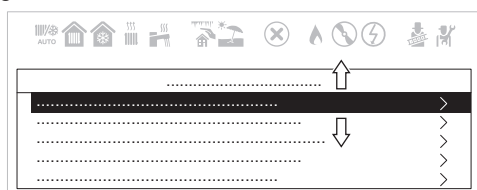
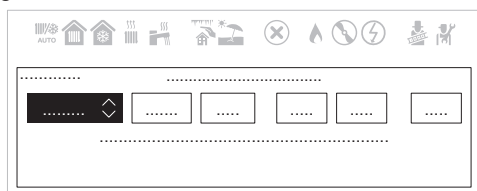

AD-3002258-01

Fig.55 Modificare la data e l'ora





AD-3002260-01



4. Modificare le impostazioni regolandole alla data e all'ora corrette.
⇒ Dopo aver immesso la data e l'ora, il menu si posizionerà automaticamente sulla schermata **Attiva ora legale**.
5. Selezionare una delle seguenti impostazioni:
 - **Spento** per disabilitare la funzione ora legale.
 - **Acceso** per abilitare la funzione ora legale.

È ora possibile navigare verso la schermata iniziale premendo e tenendo premuto il tasto ritorno , oppure accedere al menu principale premendo il tasto menu .



5.1.3 Attivazione o disattivazione del blocco bambini



Il blocco bambini impedisce ai bambini la modifica accidentale delle impostazioni dell'unità. Una volta attivato, lo schermo del display viene bloccato dopo 5 minuti di inattività.



Quando il blocco bambini è attivato, sulla schermata di standby compare l'icona del blocco . L'icona di sblocco  compare quando il blocco bambini è abilitato ma il display è temporaneamente sbloccato.

 È possibile sbloccare il display e accedere alle impostazioni premendo contemporaneamente i pulsanti del menu principale  e di selezione .

▶▶ Menu principale > **Impostazioni di sistema** > **Impostazioni display** > **Blocco bambini**

 Utilizzare la manopola per effettuare la navigazione.
Per confermare la selezione, premere il tasto .



1. Premere il pulsante menu  per accedere al menu principale.
2. Posizionarsi sul menu **Impostazioni di sistema** .
3. Selezionare l'opzione delle impostazioni **Impostazioni display**.
4. Selezionare **Blocco bambini**
5. Selezionare una delle seguenti impostazioni:
 - **No** per disabilitare il blocco bambini.
 - **Sì** per abilitare il blocco bambini.



È ora possibile navigare verso la schermata iniziale premendo e tenendo premuto il tasto ritorno , oppure accedere al menu principale premendo il tasto menu .

5.1.4 Modifica delle impostazioni del pannello di controllo

È possibile modificare le impostazioni del pannello di controllo all'interno di **Impostazioni di sistema**.

▶▶ Menu principale > **Impostazioni di sistema**

 Utilizzare la manopola per effettuare la navigazione.
Per confermare la selezione, premere il tasto .

1. Premere il pulsante menu  per accedere al menu principale.
2. Posizionarsi sul menu **Impostazioni di sistema** .
3. Effettuare una delle operazioni descritte nella tabella:



Tab.74 Impostazioni del pannello di controllo



Menu Impostazioni sistema	Impostazioni
Paese e lingua	Selezionare il paese e la lingua.
Data e ora	Impostare la data e l'ora correnti. Abilitare o disabilitare la funzione ora legale.
Dettagli installatore	Visualizzare il nome e il numero di telefono dell'installatore.
Nomi delle attività	Modificare i nomi delle attività utilizzate nel programma orario.
Impostazioni display	Impostare il valore del contrasto dell'HMI. Abilitare o disabilitare il blocco bambini.

5.1.5 Modifica della modalità di funzionamento dell'acqua calda sanitaria

È possibile modificare la modalità di funzionamento per la produzione di acqua calda. È possibile scegliere tra 5 modalità di funzionamento.

▶▶ Menu principale > **Impostazioni utente** > **Impostaz. Acqua Calda Sanitaria** > **Modalità di funzionamento**

 Utilizzare la manopola per effettuare la navigazione.
Per confermare la selezione, premere il tasto .

1. Premere il pulsante menu  per accedere al menu principale.
2. Posizionarsi sul menu **Impostazioni utente** .
3. Selezionare l'opzione delle impostazioni **Impostaz. Acqua Calda Sanitaria**.
4. Selezionare **Modalità di funzionamento**.

5. Selezionare la modalità di funzionamento desiderata:

Tab.75 Modalità di funzionamento ACS

Modalità	Descrizione
Programmazione	La temperatura ACS è controllata da un programma orario.
Comfort	La temperatura ACS è programmata su un valore fisso.
Incremento rapido temperatura acqua calda	La temperatura ACS è temporaneamente incrementata.
Vacanza	La temperatura ACS è ridotta, per risparmiare energia durante il periodo delle vacanze.
	La modalità antigelo è abilitata. Questa modalità protegge l'apparecchio e l'impianto dal gelo.

5.1.6 Attivazione della modalità vacanza per tutte le zone



La temperatura della zona e quella dell'acqua calda sanitaria possono essere ridotte per risparmiare energia quando si va in vacanza. Mediante la seguente procedura è possibile attivare la modalità vacanze per tutte le zone e per la temperatura dell'acqua calda sanitaria.

►► Menu principale > **Impianto in modalità vacanza**

💡 Utilizzare la manopola per effettuare la navigazione.
Per confermare la selezione, premere il tasto .

1. Premere il pulsante menu  per accedere al menu principale.
2. Posizionarsi sul menu **Impianto in modalità vacanza** .
3. Impostare la data e l'ora di inizio della vacanza.
4. Impostare la data e l'ora di fine della vacanza.
5. Confermare la data di inizio e la data di fine.

💡 È possibile disabilitare la modalità vacanze spostandosi nel menu **Impianto in modalità vacanza** e selezionando **Disabilita**.

È ora possibile navigare verso la schermata iniziale premendo e tenendo premuto il tasto ritorno , oppure accedere al menu principale premendo il tasto menu .

5.1.7 Definizione di attività oraria

Attività è il termine utilizzato per definire le fasce orarie all'interno di un programma orario. Durante il giorno, il programma orario imposta la temperatura della zona per le diverse attività orarie. A ogni attività oraria è associato un setpoint di temperatura. L'ultima attività oraria del giorno risulterà valida fino alla prima attività oraria del giorno seguente.

Fig.56 Attività di esempio di un programma orario

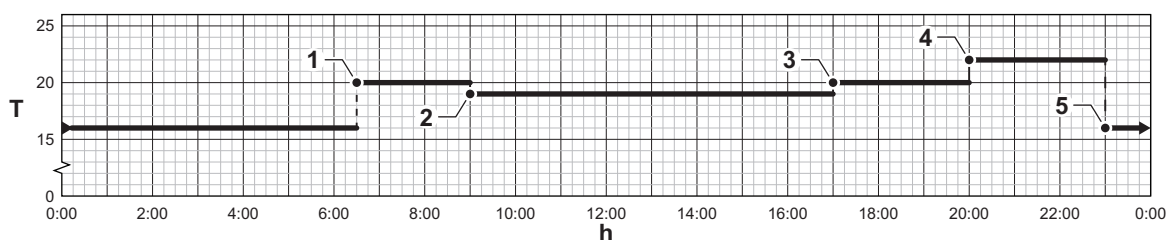

AD-3001403-01

Tab.76 Esempio di attività oraria

	Inizio dell'attività oraria	Nomi delle attività	Setpoint di temperatura
1	6:30	Mattino	20 °C
2	9:00	Fuori casa	19 °C
3	17:00	In casa	20 °C
4	20:00	Sera	22 °C
5	23:00	Notte	16 °C

5.1.8 Personalizzare le attività

Fig.57

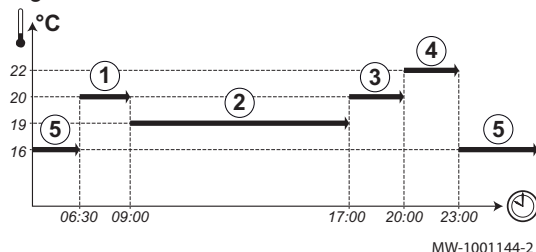

Definizione del termine "Attività"

Attività: questo termine viene utilizzato in fase di programmazione degli intervalli di tempo. Questo si riferisce al livello di comfort desiderato dal cliente per le diverse attività nell'arco della giornata. A ogni attività è associata una temperatura di riferimento. L'ultima attività del giorno risulterà attiva fino alla prima attività del giorno seguente.

Tab.77 Esempio

Inizio dell'attività ora- ria	Attività	Setpoint temperatura ambi- ente
6:30	Mattino ①	20 °C
9:00	Fuori casa ②	19 °C
17:00	In casa ③	20 °C
20:00	Sera ④	22 °C
23:00	Notte ⑤	16 °C



Importante

Funzione attiva solo in presenza di sonda di temperatura esterna e termostato ambiente collegati alla caldaia.

Modifica del nome di un'attività

Il nome delle diverse attività è quello di fabbrica: **Mattino**, **Notte**, **In casa**, **Sera**, **Fuori casa** e **Personaliz**. È possibile personalizzare i nomi delle attività per tutte le zone che compongono l'impianto.

1. Recarsi al menu: **Nomi delle attività**.

Tab.78

Tipo di accesso	Percorso di accesso
Accesso diretto: dalla schermata principale	Non disponibile
Accesso rapido: da qualunque schermata	→ Premere il tasto
	→ Selezionare: Impostazioni di sistema
	→ Selezionare: Nomi delle attività

2. Selezionare l'attività richiesta:
 - **Mattino**
 - **Notte**
 - **In casa**
 - **Sera**
 - **Fuori casa**
 - **Personaliz**
3. Inserire il nuovo nome dell'attività (massimo 20 caratteri) e confermare con **OK**.
4. Riportare il nome scelto nella seguente tabella:



Nome di fabbrica	Nuovo nome
Mattino	
Notte	
In casa	
Sera	
Fuori casa	
Personaliz	



5. Ritornare alla schermata principale premendo il tasto "indietro"



5.1.9 Abilitazione automatica della modalità estate

È possibile impostare l'abilitazione automatica della modalità estate impostando la soglia per la temperatura esterna. Quando la temperatura esterna è superiore a questa soglia, l'apparecchio è in modalità estiva e non avvia il riscaldamento. Quando la temperatura esterna è inferiore a questa temperatura di soglia, l'apparecchio è in modalità inverno.

►► Menu principale > **Impostazioni utente** > **Outdoor Temperature** > **EstateInvernoAp**

 Utilizzare la manopola per effettuare la navigazione.
Per confermare la selezione, premere il tasto .



1. Premere il pulsante menu  per accedere al menu principale.
2. Posizionarsi sul menu **Impostazioni utente** .
3. Selezionare **Outdoor Temperature**.
4. Selezionare **EstateInvernoAp**.
5. Impostare la soglia per la temperatura esterna.



È ora possibile navigare verso la schermata iniziale premendo e tenendo premuto il tasto ritorno , oppure accedere al menu principale premendo il tasto menu .



5.1.10 Abilitazione manuale della modalità estate

È possibile abilitare manualmente la modalità estate. Quando la modalità estate è attiva il riscaldamento non produrrà calore, ma l'acqua calda sanitaria rimarrà disponibile.

►► Menu principale > **Impostazioni utente** > **Outdoor Temperature** > **Mod. Estiva Forzata**

 Utilizzare la manopola per effettuare la navigazione.
Per confermare la selezione, premere il tasto .



1. Premere il pulsante menu  per accedere al menu principale.
2. Posizionarsi sul menu **Impostazioni utente** .
3. Selezionare **Outdoor Temperature**.
4. Selezionare **Mod. Estiva Forzata**.
5. Selezionare una delle seguenti impostazioni:
 - **Acceso** per attivare la modalità estate.
 - **Spento** per disattivare la modalità estate.



È ora possibile navigare verso la schermata iniziale premendo e tenendo premuto il tasto ritorno , oppure accedere al menu principale premendo il tasto menu .

5.1.11 Modifica del comfort e della temperatura ridotta dell'acqua calda sanitaria

A seconda dell'apparecchio, puoi regolare le temperature di Setpoint comfort ACS e Setpoint eco ACS.

►► Menu principale > **Temperatura dell'acqua**



 Utilizzare la manopola per effettuare la navigazione.
Per confermare la selezione, premere il tasto .

1. Premere il pulsante del menu  per accedere al menu principale.
2. Vai al menu **Temperatura dell'acqua** .
3. Selezionare il setpoint che si desidera regolare:

Tab.79 Descrizione setpoint acqua calda sanitaria

Setpoint	Descrizione
Setpoint comfort ACS	Temperatura acqua calda sanitaria desiderata per la modalità comfort.
Setpoint eco ACS	Temperatura acqua calda sanitaria desiderata per la modalità ecologica.

4. Impostare la temperatura desiderata.

È ora possibile navigare verso la schermata iniziale premendo e tenendo premuto il tasto ritorno , oppure accedere al menu principale premendo il tasto menu .

5.2 Protezione antigelo

È buona norma evitare lo svuotamento dell'intero impianto di riscaldamento poiché ricambi d'acqua possono causare inutili e dannosi depositi di calcare all'interno della caldaia e di corpi scaldanti. Se durante l'inverno l'impianto termico non dovesse essere utilizzato, nel caso di pericolo di gelo, è consigliabile miscelare l'acqua dell'impianto con idonee soluzioni anticongelanti destinate a tale uso specifico (es. glicole propilenico associato ad inibitori di incrostazioni e corrosioni). La gestione elettronica della caldaia è provvista di una funzione "antigelo" in riscaldamento. Tale funzione aziona la pompa della caldaia quando la temperatura di mandata dell'impianto di riscaldamento scende sotto ai 7 °C. Se la temperatura dell'acqua raggiunge i 4 °C viene acceso il bruciatore portando l'acqua dell'impianto alla temperatura di 10 °C. Raggiunto questo valore il bruciatore si spegne mentre la pompa continuerà a circolare per altri 15 minuti.



Importante

La protezione antigelo non funziona quando la caldaia non è alimentata elettricamente oppure se il rubinetto di alimentazione del gas è chiuso.

6 Impostazioni

6.1 Gestione del riscaldamento

6.1.1 Attivazione o disattivazione del riscaldamento



Attenzione

La protezione antigelo non è disponibile quando la modalità di funzionamento in riscaldamento è disattivata.

È possibile disabilitare la modalità di funzionamento in riscaldamento per risparmiare energia.



Se all'impianto è collegato un sensore di temperatura esterna, è inoltre possibile utilizzare il funzionamento in modalità estate per evitare l'attivazione del riscaldamento.

►► Menu principale > **Impostazioni utente** > **Funz on/off risc.cen**



Utilizzare la manopola per effettuare la navigazione.

Per confermare la selezione, premere il tasto .

1. Premere il pulsante menu per accedere al menu principale.
2. Posizionarsi sul menu **Impostazioni utente** .
3. Selezionare **Funz on/off risc.cen**.
4. Selezionare una delle seguenti impostazioni:
 - **Spento** per disabilitare la funzione riscaldamento.
 - **Acceso** per abilitare la funzione riscaldamento.
5. Selezionare **Conferma**.

È ora possibile navigare verso la schermata iniziale premendo e tenendo premuto il tasto ritorno , oppure accedere al menu principale premendo il tasto menu .

6.1.2 Regolazione della temperatura ambiente in Riscaldamento

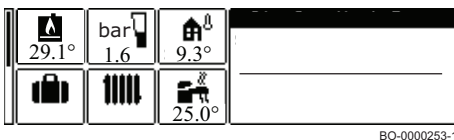

Per regolare la temperatura di mandata del riscaldamento agire nel seguente modo:



- Dalla schermata iniziale, premere il pulsante menu .
- Ruotare la manopola e selezionare l'icona quindi premere la manopola per confermare.
- Selezionare la prima riga relativa alla temperatura di riscaldamento



- Premere il pulsante per confermare
- Effettuare la scelta disponibile premendo il pulsante .
- Agire sulla manopola per impostare il valore della temperatura desiderata
- Premere il pulsante per confermare
- Premere più volte il tasto per ritornare alla schermata iniziale.

6.1.3 Modifica delle temperature dell'attività di riscaldamento

È possibile modificare le temperature di riscaldamento di ogni attività.



►► Menu principale > **Impostazioni utente** > **Impostazioni delle zone** > Selezionare una zona > **Impostazione temperature di riscaldam**

 Utilizzare la manopola per effettuare la navigazione.
Per confermare la selezione, premere il tasto .

1. Premere il pulsante del menu  per accedere al menu principale.
2. Vai al menu **Impostazioni utente** .
3. Selezionare **Impostazioni delle zone**.
4. Selezionare la zona desiderata.

 Se nell'impianto è presente una sola zona, il display la selezionerà automaticamente.



5. Selezionare **Impostazione temperature di riscaldam**.
6. Selezionare l'attività che si desidera modificare.
7. Impostare la temperatura dell'attività del riscaldamento.

È ora possibile navigare verso la schermata iniziale premendo e tenendo premuto il tasto ritorno , oppure accedere al menu principale premendo il tasto menu .

6.1.4 Modifica temporanea della temperatura della zona



È possibile modificare la temperatura della zona per un breve periodo di tempo, indipendentemente dalla modalità di funzionamento impostata per la zona stessa. Trascorso questo periodo di tempo, si ritornerà alla modalità di funzionamento impostata in precedenza.

►► Menu principale > **Modif. temporanea temp. riscaldam.** > Selezionare una zona

 Utilizzare la manopola per effettuare la navigazione.
Per confermare la selezione, premere il tasto .

Importante



È possibile impostare in questo modo la temperatura della zona soltanto se nella zona stessa è installato un sensore di temperatura/un termostato.

1. Premere il pulsante del menu  per accedere al menu principale.
2. Vai al menu **Modif. temporanea temp. riscaldam.** .
3. Selezionare la zona desiderata.

 Se nell'impianto è presente una sola zona, il display la selezionerà automaticamente.

4. Fissare la temperatura temporanea.
5. Fissare l'ora di fine per la modifica della temperatura.
6. Confermare l'ora di fine selezionata.
⇒ La temperatura della zona varierà fino al punto di fine impostato.



 È possibile disabilitare la modifica della temperatura in qualunque momento tornando alla pagina **Modif. temporanea temp. riscaldam.** e selezionando **Disabilita**.

È ora possibile navigare verso la schermata iniziale premendo e tenendo premuto il tasto ritorno , oppure accedere al menu principale premendo il tasto menu .

6.1.5 Creazione di un programma orario per la temperatura della zona

Un programma orario consente di modificare la temperatura della zona in base all'ora e al giorno. La temperatura della zona è legata all'attività del programma orario. È possibile definire fino a tre programmi orari per ogni zona. Ad esempio, è possibile creare un programma per una settimana caratterizzata da un normale orario di lavoro, e un programma per una settimana nella quale si è a casa per la maggior parte del tempo.

►► Menu principale > **Impostazioni utente** > **Impostazioni delle zone** > Select a zone > **Programmazioni orarie riscaldamento**

 Utilizzare la manopola per effettuare la navigazione.
Per confermare la selezione, premere il tasto .

1. Premere il pulsante menu ☰ per accedere al menu principale.
2. Posizionarsi sul menu **Impostazioni utente** 🏠.
3. Selezionare **Impostazioni delle zone**.
4. Selezionare la zona desiderata.

💡 Se nell'impianto è presente una sola zona, il display la selezionerà automaticamente.

5. Selezionare **Programmazioni orarie riscaldamento**.
6. Selezionare il programma orario che si desidera modificare.
 - ⇒ Sono visualizzate le attività orarie impostate. L'ultima attività oraria impostata di uno specifico giorno risulterà attiva fino alla prima attività oraria del giorno seguente. All'avvio iniziale, tutti i giorni della settimana presentano due attività standard in **Programmazione 1**.
7. Selezionare il giorno feriale che si desidera modificare.

Fig.58 Selezionare il giorno della settimana che si desidera modificare



AD-3002314-01

Fig.59 Selezionare la fascia oraria da modificare

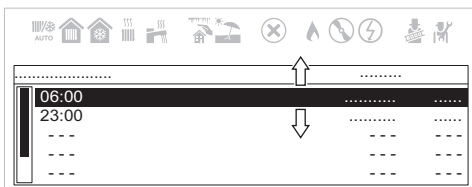

AD-3002315-01

Fig.60 Descrizione della fascia oraria modificata

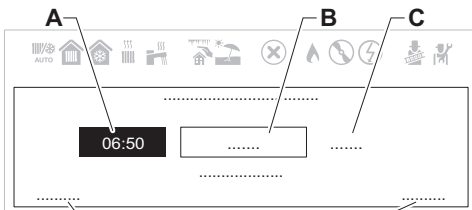

AD-3002316-01

8. Selezionare la fascia oraria che si desidera modificare.

💡 Dopo aver selezionato la fascia oraria è possibile impostare l'ora di inizio, modificare il tipo di attività o cancellare l'attività stessa.

- A Impostare l'ora di avvio
- B Selezionare il tipo di attività
- C Visualizzare la temperatura dell'attività
- D Cancellare l'attività
- E Confermare le modifiche

9. Impostare l'ora di avvio dell'attività.
10. Selezionare il tipo di attività.
11. Confermare le modifiche.

💡 Se non si desidera salvare le modifiche apportate ad un'attività, premere il pulsante di ritorno ↵. Se si desidera cancellare l'attività dal programma, selezionare **Cancella**.

6.1.6 Attivazione di un programma orario per la zona

Per poter utilizzare un programma orario per la zona è necessario attivare la modalità di funzionamento **Programmazione**. Questa attivazione viene effettuata separatamente per ogni zona.

- ▶▶ Menu principale > **Impostazioni utente** > **Impostazioni delle zone** > Select a zone > **Modalità di funzionamento** > **Programmazione**

💡 Utilizzare la manopola per effettuare la navigazione.
Per confermare la selezione, premere il tasto ⏪.

1. Premere il pulsante menu ☰ per accedere al menu principale.
2. Posizionarsi sul menu **Impostazioni utente** 🏠.
3. Selezionare **Impostazioni delle zone**.

4. Selezionare la zona desiderata.



 Se nell'impianto è presente una sola zona, il display la selezionerà automaticamente.

5. Selezionare **Modalità di funzionamento**.

6. Selezionare **Programmazione**.

7. Selezionare il programma orario per la zona **Programmazione 1**, **Programmazione 2** o **Programmazione 3**.



8. Confermare il programma selezionato.



È ora possibile navigare verso la schermata iniziale premendo e tenendo premuto il tasto ritorno , oppure accedere al menu principale premendo il tasto menu .

6.2 Gestione della produzione di acqua calda sanitaria

6.2.1 Attivazione o disattivazione dell'acqua calda sanitaria

▶▶ Menu principale > **Acqua Calda Sanitaria Abilit./Disab.**



 Utilizzare la manopola per effettuare la navigazione.
Per confermare la selezione, premere il tasto .

1. Premere il pulsante menu  per accedere al menu principale.
2. Posizionarsi sul menu **Acqua Calda Sanitaria Abilit./Disab.** .
3. Selezionare una delle seguenti impostazioni:
 - **Spento** per disabilitare la funzione acqua calda sanitaria.
 - **Acceso** per abilitare la funzione acqua calda sanitaria.
4. Confermare quanto selezionato.

6.2.2 Aumentare temporaneamente la temperatura dell'acqua calda sanitaria.



È possibile aumentare la temperatura dell'acqua calda sanitaria per un breve periodo di tempo indipendentemente dalla modalità di funzionamento impostata. Trascorso questo periodo di tempo, verrà riavviata la modalità di funzionamento selezionata in precedenza.

▶▶ Menu principale > **Impostazioni utente** > **Impostaz. Acqua Calda Sanitaria** > **Modalità di funzionamento** > **Incremento rapido temperatura acqua calda**



 Utilizzare la manopola per effettuare la navigazione.
Per confermare la selezione, premere il tasto .

Importante

La temperatura dell'acqua calda sanitaria può essere impostata in questo modo soltanto se è installato un sensore per l'acqua calda sanitaria.

1. Premere il pulsante del menu  per accedere al menu principale.
2. Vai al menu **Impostazioni utente** .
3. Selezionare l'opzione delle impostazioni **Impostaz. Acqua Calda Sanitaria**.
4. Selezionare **Modalità di funzionamento**.
5. Selezionare **Incremento rapido temperatura acqua calda**.
6. Fissare l'ora di fine per l'aumento della temperatura.
7. Confermare l'ora di fine selezionata.
 - ⇒ La temperatura viene aumentata al setpoint ACS comfort per la durata dell'integrazione.

 Puoi disattivare l'aumento della temperatura in qualsiasi momento ritornando alla pagina **Incremento rapido temperatura acqua calda** e selezionando **Disabilita**.



È ora possibile navigare verso la schermata iniziale premendo e tenendo premuto il tasto ritorno , oppure accedere al menu principale premendo il tasto menu .

6.2.3 Modifica del comfort e della temperatura ridotta dell'acqua calda sanitaria

A seconda dell'apparecchio, puoi regolare le temperature di Setpoint comfort ACS e Setpoint eco ACS.

▶▶ Menu principale > **Temperatura dell'acqua**



Utilizzare la manopola per effettuare la navigazione.
Per confermare la selezione, premere il tasto .

1. Premere il pulsante del menu  per accedere al menu principale.
2. Vai al menu **Temperatura dell'acqua** .
3. Selezionare il setpoint che si desidera regolare:

Tab.80 Descrizione setpoint acqua calda sanitaria

Setpoint	Descrizione
Setpoint comfort ACS	Temperatura acqua calda sanitaria desiderata per la modalità comfort.
Setpoint eco ACS	Temperatura acqua calda sanitaria desiderata per la modalità ecologica.

4. Impostare la temperatura desiderata.

È ora possibile navigare verso la schermata iniziale premendo e tenendo premuto il tasto ritorno , oppure accedere al menu principale premendo il tasto menu .

6.2.4 Creazione di un programma orario per la temperatura dell'ACS

Un programma orario consente di variare automaticamente la temperatura ACS in base all'ora e al giorno. La temperatura ACS è legata all'attività del programma orario. È possibile creare fino a tre programmi orari. Ad esempio, è possibile creare un programma per una settimana caratterizzata da un normale orario di lavoro, e un programma per una settimana nella quale si è a casa per la maggior parte del tempo.

►► Menu principale > **Impostazioni utente** > **Impostaz. Acqua Calda Sanitaria** > **Programmazioni orarie**

Utilizzare la manopola per effettuare la navigazione.
Per confermare la selezione, premere il tasto .



1. Premere il pulsante menu  per accedere al menu principale.
2. Posizionarsi sul menu **Impostazioni utente** .
3. Selezionare l'opzione delle impostazioni **Impostaz. Acqua Calda Sanitaria**.
4. Selezionare **Programmazioni orarie**.
5. Selezionare il programma orario che si desidera modificare.
⇒ Sono visualizzate le attività orarie impostate. L'ultima attività oraria impostata di uno specifico giorno risulterà attiva fino alla prima attività oraria del giorno seguente. All'avvio iniziale, tutti i giorni della settimana presentano due attività standard in **Programmazione 1: Comfort e Eco**.
6. Selezionare il giorno feriale che si desidera modificare.

Fig.61 Selezionare il giorno della settimana che si desidera modificare



AD-3002298-01

Fig.62 Selezionare la fascia oraria da modificare

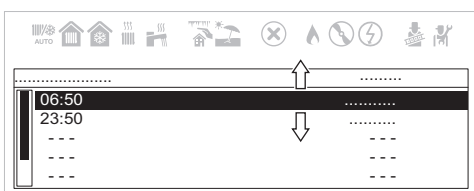

AD-3002299-01

7. Selezionare la fascia oraria che si desidera modificare.

Dopo aver selezionato l'attività è possibile impostare l'ora di inizio, selezionare il tipo di attività o cancellare l'attività stessa.

Fig.63 Descrizione della fascia oraria modificata

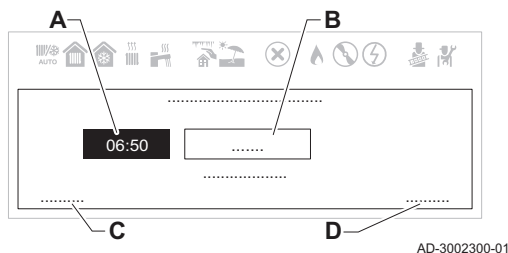

- A Impostare l'ora di avvio
- B Selezionare il tipo di attività
- C Cancellare l'attività
- D Confermare le modifiche

8. Impostare l'ora di avvio dell'attività.
9. Selezionare il tipo di attività: **Comfort** o **Eco**
10. Confermare le modifiche.

💡 Se non si desidera salvare le modifiche apportate ad un'attività, premere il pulsante di ritorno . Se si desidera cancellare l'attività dal programma, selezionare **Cancella**.

6.2.5 Attivazione di un programma orario ACS

Per poter utilizzare un programma orario ACS è necessario attivare la modalità di funzionamento **Programmazione**. Questa attivazione viene effettuata separatamente per ogni zona.

▶▶ Menu principale > **Impostazioni utente** > **Impostaz. Acqua Calda Sanitaria** > **Modalità di funzionamento** > **Programmazione**

💡 Utilizzare la manopola per effettuare la navigazione.
Per confermare la selezione, premere il tasto .

1. Premere il pulsante menu per accedere al menu principale.
2. Posizionarsi sul menu **Impostazioni utente** .
3. Selezionare l'opzione delle impostazioni **Impostaz. Acqua Calda Sanitaria**.
4. Selezionare **Modalità di funzionamento**.
5. Selezionare **Programmazione**.
6. Selezionare il programma orario ACS **Programmazione 1**, **Programmazione 2** o **Programmazione 3**.
7. Confermare il programma selezionato.

È ora possibile navigare verso la schermata iniziale premendo e tenendo premuto il tasto ritorno , oppure accedere al menu principale premendo il tasto menu .

6.2.6 Copia di un programma ACS di un giorno della settimana

È possibile copiare il programma di un giorno della settimana e applicarlo ad altri giorni.

▶▶ Menu principale > **Impostazioni utente** > **Impostaz. Acqua Calda Sanitaria** > **Programmazioni orarie**

💡 Utilizzare la manopola per effettuare la navigazione.
Per confermare la selezione, premere il tasto .

Fig.64 Selezionare il giorno che si desidera copiare

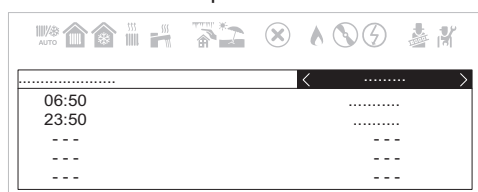

AD-3002298-01

1. Selezionare il giorno che si desidera copiare su altri giorni.
2. Utilizzare la manopola per raggiungere il fondo dell'elenco delle attività.

Fig.65 Scorrere verso il basso e selezionare la copia su altri giorni

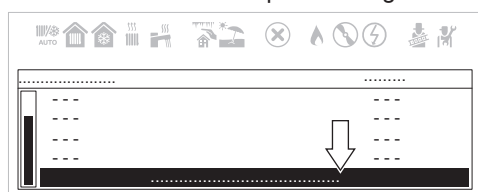

AD-3002301-01

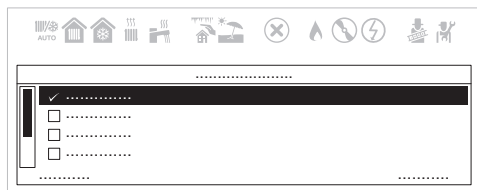

3. Selezionare **Copia su altri giorni**.

Fig.66 Selezionare i giorni della settimana per copiare il programma



AD-3002302-01

4. Selezionare i giorni della settimana sui quali copiare il programma.
5. Confermare quanto selezionato.

È ora possibile navigare verso la schermata iniziale premendo e tenendo premuto il tasto ritorno , oppure accedere al menu principale premendo il tasto menu .

6.3 Lista parametri

Tab.81 Tabella lista parametri

Nome	Descrizione	Valore di Fabbrica	Minimo	Massimo	Livello
AP016	Abilita/Disabilita riscaldamento	Acceso	–	–	Utente
AP017	Abilita/Disabilita acqua calda sanitaria	Acceso	–	–	Utente
AP073	Spegnimento/Accensione riscaldamento estate-inverno (con sonda esterna collegata). Quando la temperatura esterna è superiore a questa soglia, l'apparecchio è in modalità estiva e non avvia il riscaldamento. Quando la temperatura esterna è inferiore a questa temperatura, l'apparecchio è in modalità inverno [°C]	22	10	30	Utente
AP074	Abilita/Disabilita riscaldamento (con sonda esterna collegata)	Spento	–	–	Utente
AP089	Nome installatore	–	–	–	Utente
AP090	Numero di telefono installatore	–	–	–	Utente
CP010	Setpoint riscaldamento [°C] senza sonda esterna	80	25	80	Utente
CP060	Temperatura ambiente desiderata per la zona nel periodo di vacanza [°C]	6	5	20	Utente
CP070	Limite massimo temperatura ambiente del circuito in modalità ridotta che permette la commutazione a modalità comfort [°C]	16	5	30	Utente
CP080	Temperatura impostata dell'attività utente per zona [°C].	16	5	30	Utente
CP081	Temperatura impostata dell'attività utente per zona [°C].	20	5	30	Utente
CP082	Temperatura impostata dell'attività utente per zona [°C].	6	5	30	Utente
CP083	Temperatura impostata dell'attività utente per zona [°C].	21	5	30	Utente
CP084	Temperatura impostata dell'attività utente per zona [°C].	22	5	30	Utente
CP085	Temperatura impostata dell'attività utente per zona [°C].	20	5	30	Utente
CP200	Impostazione manuale della temperatura ambiente [°C].	20	5	30	Utente
CP240	Regolazione influenza unita ambiente di zona	3	0	10	Utente
CP250	Valore aggiunto per calibrare la temperatura ambiente. Questo valore può essere utilizzato per combinare le temperature tra l'unità ambiente e un altro dispositivo come, ad esempio, una stazione meteorologica.	0	-5	5	Utente
CP320	Modalità operativa della zona	Manuale	–	–	Utente
CP510	Valore di temperatura ambiente provvisorio impostato per la zona [°C]	20	5	30	Utente
CP550	Modalità caminetto attiva	Spento	–	–	Utente
CP570	Programma orario per il riscaldamento / raffrescamento	Programmazione 1	–	–	Utente
CP660	Scelta dell'icona per visualizzare la zona	Nessuno	–	–	Utente
CP730	Selezione della velocità di riscaldamento della zona	Normale	-	-	Utente
DP060	Programmazione selezionata per ACS.	Programmazione 1	–	–	Utente

Nome	Descrizione	Valore di Fabbrica	Minimo	Massimo	Livello
DP070	Setpoint di temperatura dell'acqua calda sanitaria. Nel caso di funzionamento con bollitore e programmazione tramite unità ambiente corrisponde al setpoint di comfort [°C] * Dipende dal mercato	(55/60) *	35	(60/65) *	Utente
DP080	Setpoint di temperatura ridotta del bollitore sanitario [°C].	15	7	50	Utente
DP170	Inizio programmazione periodo vacanza	–	–	–	Utente
DP180	Fine programmazione periodo vacanza	–	–	–	Utente
DP190	Modifica ora spegnimento periodo di riscaldamento bollitore	–	–	–	Utente
DP200	Modo sanitario: Programmazione sanitaria (disponibile solo con Unità Ambiente) Manuale (caldaia con bollitore) – Preriscaldamento attivo (caldaia istantanea) ** Antigelo (caldaia con bollitore) – No preriscaldamento (caldaia istantanea) *	Antigelo (*) / Manuale (**)	–	–	Utente
DP337	Setpoint di temperatura dell'Acqua Calda Sanitaria (ACS) durante il periodo vacanze [°C]	10	10	60	Utente
DP357	Tempo prima che la Zona Doccia sia in allarme [minuti] Parametro presente solo nel modello "Combi" (dotato di riscaldamento e produzione istantanea di Acqua Calda Sanitaria)	0	0	180	Utente
DP367	Azione da compiere quando il tempo della Zona Doccia è scaduto Parametro presente solo nel modello "Combi" (dotato di riscaldamento e produzione istantanea di Acqua Calda Sanitaria)	Spento	–	–	Utente
DP377	Temperatura acqua calda sanitaria desiderata per la modalità ridotta [°C] Parametro presente solo nel modello "Combi" (dotato di riscaldamento e produzione istantanea di Acqua Calda Sanitaria)	40	20	60	Utente

Tab.82 Tabella parametri con SMART TC°

Nome	Descrizione	Valore di Fabbrica	Minimo	Massimo	Livello
CP060	Temperatura (°C) ambiente desiderata per la zona nel periodo di vacanza/antigelo	6	5	20	Utente
CP081	Temperatura (°C) impostata dell'attività HOME per zona	20	5	30	Utente
CP082	Temperatura (°C) impostata dell'attività AWAY per zona	6	5	30	Utente
CP083	Temperatura (°C) impostata dell'attività MORNING per zona	21	5	30	Utente
CP084	Temperatura (°C) impostata dell'attività EVENING per zona	22	5	30	Utente
CP085	Temperatura (°C) impostata dell'attività CUSTOM per zona	20	5	30	Utente
CP200	Temperatura ambiente (°C) desiderata per la zona in modalità manuale	20	5	30	Utente
CP240	Regolazione influenza unità ambiente di zona	3	0	10	Utente
CP250	Valore aggiunto per calibrare la temperatura ambiente. Questo valore può essere utilizzato per combinare le temperature tra l'unità ambiente e un altro dispositivo come, ad esempio, una stazione meteorologica.	0	-5	5	Utente
CP510	Valore di temperatura ambiente provvisorio impostato per la zona [°C]	20	5	30	Utente
CP550	Modalità caminetto attiva	Spento	–	–	Utente
CP570	Programma orario per il riscaldamento / raffrescamento	Programmazione 1	–	–	Utente

Nome	Descrizione	Valore di Fabbrica	Minimo	Massimo	Livello
DP060	Programmazione selezionata per ACS.	Programmazione 1	-	-	Utente
DP080	Setpoint di temperatura ridotta del bollitore sanitario [°C].	15	7	50	Utente
DP337	Setpoint di temperatura dell'Acqua Calda Sanitaria (ACS) durante il periodo vacanze [°C]	10	10	60	Utente

**Importante**

i valori di fabbrica di alcuni parametri possono essere diversi in funzione del mercato di destinazione del prodotto.

7 Manutenzione

7.1 Generalità

L'apparecchio non necessita di una manutenzione complessa. Si consiglia tuttavia di farla ispezionare e di sottoporla a manutenzione a intervalli regolari.

La manutenzione dell'apparecchio deve essere eseguita da un installatore autorizzato secondo le normative locali e nazionali.

- Accertarsi che l'apparecchio sia priva di tensione.
- Sostituire le parti difettose o usurate con parti di ricambio originali.
- Sostituire sempre tutte le guarnizioni delle parti smontate durante i lavori di ispezione o manutenzione.
- Verificare che tutte le guarnizioni siano posizionate correttamente (la posizione corretta e piatta nella relativa scanalatura che sia ermetica o a tenuta stagna).
- L'acqua (gocce, schizzi) non deve mai entrare in contatto con i componenti elettrici durante i lavori di ispezione e manutenzione per il rischio di scosse elettriche.

7.2 Messaggio per la manutenzione

Questa funzione ha lo scopo di avvisare l'utente che l'apparecchio necessita di manutenzione. Quando sul display appare il simbolo , l'apparecchio necessita di manutenzione. Contattare il proprio installatore di fiducia.

7.3 Istruzioni per la manutenzione

Per garantire nel tempo la sicurezza, la funzionalità ed un'efficienza ottimale, si deve far ispezionare periodicamente l'apparecchio da un tecnico qualificato. Una manutenzione accurata è sempre motivo di sicurezza e risparmio nella gestione dell'impianto.

**Importante**

L'apparecchio è dotato di un pressostato idraulico che non consente il funzionamento della caldaia in caso di pressione bassa. Qualora si dovessero verificare frequenti diminuzioni di pressione chiedere l'intervento di un tecnico qualificato.

7.3.1 Caricamento impianto

Fig.67 Caricamento impianto

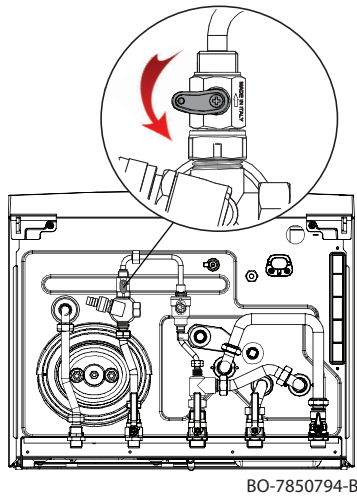

Attenzione

Si raccomanda di porre particolare cura nella fase di riempimento dell'impianto di riscaldamento. In particolare aprire le valvole termostatiche eventualmente presenti nell'impianto, far affluire lentamente l'acqua al fine di evitare formazione di aria all'interno del circuito primario finché non si raggiunge la pressione necessaria al funzionamento. Infine eseguire lo sfiato degli eventuali elementi radianti all'interno dell'impianto. De Dietrich non si assume alcuna responsabilità per danni derivati dalla presenza di bolle d'aria all'interno dello scambiatore primario dovuta ad errata o approssimativa osservanza di quanto sopra indicato.

1. Prima di riempire l'impianto di riscaldamento sciacquarlo accuratamente.
2. Montare il disconnettore fornito nella dotazione come illustrato in figura.
3. Chiudere il rubinetto e verificare che non vi siano perdite d'acqua.
4. Per effettuare il degasamento, attivare la funzione come descritto nel capitolo "Funzione di degasamento".

7.3.2 Deareazione impianto

Fig.68 Deareazione impianto

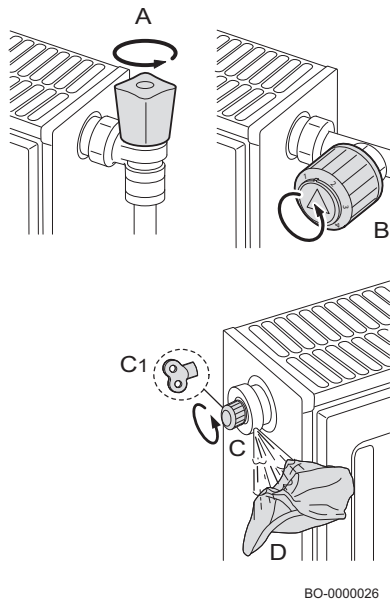

È indispensabile sfiatare l'eventuale aria presente nell'apparecchio, nei condotti o nella rubinetteria per evitare rumori fastidiosi che possono prodursi in fase di riscaldamento o di prelievo dell'acqua. Per fare ciò, procedere come segue:

1. Aprire le valvole A e B di tutti i radiatori collegati al sistema di riscaldamento.
2. Regolare il termostato ambiente sulla temperatura più elevata possibile.
3. Attendere che i radiatori siano caldi.
4. Regolare il termostato ambiente sulla temperatura più bassa possibile.
5. Attendere circa 10 minuti, fino a quando i radiatori diventino freddi.
6. Degasare i radiatori. Iniziare dai piani inferiori.
7. Aprire la valvola di degasamento C o C1 tenendo un panno D appoggiato al raccordo.
8. Attendere fino alla fuoriuscita di acqua dalla valvola di degasamento, quindi chiudere la valvola.
9. Aprire la valvola di degasamento tenendo un panno appoggiato sopra.



Importante

Fare attenzione perché l'acqua potrebbe essere ancora calda.



Importante

Se la pressione idraulica nell'impianto di riscaldamento è inferiore a 0,8 bar si consiglia di ripristinare la pressione (pressione idraulica dell'impianto consigliata compresa tra 1,5 e 2,0 bar. bar).

8 Risoluzione delle anomalie

8.1 Anomalie temporanee e permanenti

Le segnalazioni sul display sono tre, due tipi di anomalie ed una di avviso:

1. Avvertenza (A)
2. Blocco temporaneo (H)
3. Blocco permanente (E)

La prima visualizzazione mostrata sul display è una lettera seguita da un codice numerico a due cifre. Nel caso di anomalia, la lettera indica il tipo: temporanea (**H**) o permanente (**E**). Il codice numerico indica il gruppo di appartenenza dell'anomalia classificata in funzione della sicurezza. La seconda visualizzazione, che si alterna alla prima, indica il codice specifico ed è costituita da un codice numerico a due cifre che specifica il tipo di anomalia (vedere le tabelle anomalie che seguono).

1. L'avvertenza è identificata sul display dalla lettera "**A**" seguita da due numeri separati dal punto "**XX . XX**" (codice gruppo . codice specifico). La segnalazione prima dell'attivazione di una anomalia avverte e indica all'utente come intervenire prima che si generi una anomalia. Seguire le indicazioni riportate sullo schermo per prevenire l'anomalia.
2. Il blocco temporaneo è identificato sul display dalla lettera "**H**" seguita da due numeri separati dal punto "**XX . XX**" (codice gruppo . codice specifico). L'anomalia temporanea è un tipo di anomalia che non causa un blocco permanente dell'apparecchio ma si risolve appena è rimossa la causa che l'ha generata.
3. Il blocco permanente è identificato sul display dalla lettera "**E**" seguita da due numeri separati dal punto "**XX . XX**" (codice gruppo . codice specifico). L'anomalia permanente è un tipo di anomalia che causa un blocco permanente. Dopo aver rimosso la causa del blocco è necessario resettare l'anomalia tenendo premuto per due secondi il tasto di selezione/ conferma .

Tipo di codice	Formato del codice	Colore del display
Avvertenza	Axx.xx	Rosso fisso
Blocco	Hxx.xx	Rosso fisso
Blocco permanente	Exx.xx	Rosso lampeggiante



Importante

Collegando alla caldaia una Unità Ambiente/Unità di Controllo di tipo Open Therm, in caso di anomalia è visualizzato sempre il codice "254". Guardare sul display dell'apparecchio il codice dell'anomalia.



Importante

In caso di frequenti visualizzazioni di anomalie, chiamare un tecnico qualificato.

Il codice di errore è necessario per individuare la causa dell'anomalia in modo rapido e corretto, e per ricevere assistenza dal proprio fornitore.

8.2 Display of error codes

When an error occurs in the installation, the control panel will:

- A
- B Display a corresponding code and message.
- C Show the error icon in the control panel status bar.

When an error occurs, proceed as follows:

1. Read the error code and message.



You can always navigate back to the details of an active error from the home screen.

2. Press the select  button to view more details.
3. Follow the instructions in the error code details.
 - ⇒ The error code remains visible until the problem is resolved.
4. Note the error code when the problem cannot be resolved and contact your installer.



Importante

Only qualified professionals are authorised to work on the appliance and system.

Fig.69 Error code display

8.3 Codici di errore caldaia CU-GH-21

Tab.83 Lista degli avvertimenti

DISPLAY	DESCRIZIONE AVVERTENZA	CAUSA – Controllo / Soluzione
A00.34	Sonda esterna mancante	Controllare il cablaggio di bassa tensione Controllare la schedina interconnessioni Controllare la sonda esterna Fare il controllo di device collegati al sistema con la funzione "menu manutenzione avanzata" Controllare / sostituire la scheda elettronica
A02.06	Pressione circuito di riscaldamento bassa	Controllare pressione impianto e ripristinare Controllare pressione del vaso d' espansione Controllare perdite caldaia /impianto
A02.18	Parametrizzazione errata	Impostare CN1/CN2 Controllare / sostituire la scheda elettronica
A02.33	Errore superata durata massima del tempo di rabbocco	Controllare il cablaggio del pressostato Controllare la valvola di caricamento acqua Controllare / sostituire la scheda elettronica Controllare perdite caldaia /impianto
A02.34	L'intervallo di tempo minimo del riempimento automatico tra due richieste non è stato raggiunto	Controllare il cablaggio del pressostato Controllare la valvola di caricamento acqua Controllare / sostituire la scheda elettronica Controllare perdite caldaia /impianto
A02.36	Dispositivo funzionale disconnesso	ERRORE DI COMUNICAZIONE Avviare la funzione di Auto-Rilevamento
A02.37	Dispositivo funzionale passivo disconnesso	ERRORE DI COMUNICAZIONE Avviare la funzione di Auto-Rilevamento
A02.45	Errore sulla connessione	ERRORE DI COMUNICAZIONE Avviare la funzione di Auto-Rilevamento
A02.46	Errore sulle priorità del dispositivo	ERRORE DI COMUNICAZIONE Avviare la funzione di Auto-Rilevamento
A02.48	Errore di configurazione funzione dell'unità	ERRORE COLLEGAMENTO ELETTRICO Avviare la funzione di Auto-Rilevamento Verificare connessioni elettriche dispositivi esterni.
A02.49	Inizializzazione nodo fallita	ERRORE COLLEGAMENTO ELETTRICO Avviare la funzione di Auto-Rilevamento Verificare connessioni elettriche dispositivi esterni.
A02.55	Numero di serie errato o mancante	Contattare la Rete Service
A02.76	Memoria interna, riservata alla personalizzazione dei parametri, piena. Non sono possibili ulteriori modifiche	Contattare la Rete Service
A02.80	Mancanza della resistenza terminatrice nel bus	Controllare che nel bus sia presente la resistenza terminatrice del bus
A05.95	È stata rilevata una breve interruzione del segnale della fiamma	
A08.02	Errore tempo doccia trascorso	Controllare il bus di comunicazione Controllare l'unità ambiente se collegata Controllare/sostituire la scheda elettronica

Tab.84 Lista delle anomalie temporanee

DISPLAY	DESCRIZIONE ANOMALIE TEMPORANEE	CAUSA – Controllo / Soluzione <i>Per la maggior parte dei controlli e delle soluzioni è richiesto un installatore.</i>
H00.42	Sensore di pressione aperto/guasto o pressione troppo elevata	ERRORE SENSORE DI PRESSIONE ACQUA Controllare o sostituire il sensore di pressione acqua Controllare il cablaggio del sensore di pressione acqua Controllare o sostituire la scheda elettronica Controllare pressione impianto
H00.81	Sensore di temperatura ambiente mancante	Controllare il bus di comunicazione Controllare l'unità ambiente se collegata Controllare/sostituire la scheda elettronica
H01.00	Mancata comunicazione temporanea interna alla scheda	L'errore si risolve in automatico
H01.05	Raggiunto valore massimo delta di temperatura tra mandata e ritorno	CIRCOLAZIONE INSUFFICIENTE Controllare circolazione caldaia/impianto Attivare un ciclo di degasamento manuale Controllare pressione impianto ALTRE CAUSE Verificare pulizia scambiatore Controllare funzionamento sensori di temperatura Controllare collegamento sensori di temperatura
H01.08	Aumento temperatura di mandata troppo rapido in riscaldamento	CIRCOLAZIONE INSUFFICIENTE Controllare circolazione caldaia/impianto Attivare un ciclo di deareazione manuale Controllare pressione impianto ALTRE CAUSE Verificare pulizia scambiatore Controllare funzionamento sensori di temperatura Controllare collegamento sensori di temperatura
H01.14	Raggiunto valore massimo di temperatura di mandata o di ritorno	CIRCOLAZIONE INSUFFICIENTE Controllare la sonda di mandata e di ritorno Controllare circolazione caldaia/impianto Attivare un ciclo di deareazione manuale
H01.18	Mancanza circolazione acqua (temporanea)	CIRCOLAZIONE INSUFFICIENTE Controllare pressione impianto Attivare un ciclo di deareazione manuale Controllare il funzionamento della pompa Controllare circolazione caldaia/impianto ERRORE SENSORI TEMPERATURA Controllare funzionamento sensori di temperatura Controllare collegamento sensori di temperatura
H01.21	Aumento temperatura di mandata troppo rapido durante il funzionamento sanitario.	CIRCOLAZIONE INSUFFICIENTE Controllare pressione impianto Attivare un ciclo di deareazione manuale Controllare il funzionamento della pompa Controllare circolazione caldaia/impianto ERRORE SENSORI TEMPERATURA Controllare funzionamento sensori di temperatura Controllare collegamento sensori di temperatura
H02.00	Reset in corso.	Si risolve da solo
H02.02	Attesa inserimento parametri di configurazione (CN1,CN2)	CONFIGURAZIONE CN1/CN2 MANCANTE Configurare CN1/CN2
H02.03	Parametri di configurazione (CN1,CN2) inseriti non correttamente	ERRORE CONFIGURAZIONE PARAMETRI CN1–CN2 Controllare configurazione CN1/CN2 Configurare CN1/CN2 corretti
H02.04	Parametri di scheda illeggibile	ERRORE SCHEDA ELETTRONICA Configurare CN1/CN2 Sostituire CSU (memoria di configurazione esterna) Sostituire la scheda elettronica

DISPLAY	DESCRIZIONE ANOMALIE TEMPORANEE	CAUSA – Controllo / Soluzione <i>Per la maggior parte dei controlli e delle soluzioni è richiesto un installatore.</i>
H02.05	Memoria parametri non compatibile con il tipo di scheda della caldaia.	Contattare un professionista qualificato
H02.07	Pressione circuito di riscaldamento bassa (richiede il carico acqua).	ERRORE SENSORE DI PRESSIONE ACQUA Controllare pressione impianto Controllare pressione del vaso d'espansione Attivare un ciclo degasamento manuale Controllare il funzionamento della pompa Controllare circolazione caldaia/impianto ERRORE SENSORI Controllare funzionamento sensori di temperatura Controllare collegamento sensori di temperatura
H02.12	Anomalia su ingresso blocco caldaia RL (release)	ANOMALIA INGRESSO BLOCCO CALDAIA Controllare che il contatto del RL (release) sia aperto Controllare il dispositivo esterno che comanda l'ingresso del release
H02.31	Il dispositivo richiede il riempimento automatico dell'impianto a causa della pressione bassa	RICHIESTA RIEMPIMENTO CALDAIA/IMPIANTO (ATTIVAZIONE MANUALE) Attivare il riempimento automatico Controllare pressione del vaso d'espansione Controllare perdite caldaia/impianto
H02.38	Massimo numero di riempimenti automatici raggiunto	ERRORE RIEMPIMENTO AUTOMATICO CALDAIA / IMPIANTO Raggiunto il numero massimo di riempimenti consentiti Controllare perdite caldaia / impianto Contattare la Rete Service
H02.70	Test di recupero calore unità esterna fallito	Errore scheda accessorio SCB-09 Verificare dispositivo connesso al contatto X9
H03.00	Mancata identificazione parte di sicurezza della caldaia	ANOMALIA SCHEDA ELETTRONICA Sostituire la scheda
H03.01	Mancata comunicazione software di comfort (errore interno scheda di caldaia)	ANOMALIA SCHEDA ELETTRONICA Sostituire la scheda
H03.02	Perdita temporanea della fiamma	PROBLEMI ELETTRODO Controllare collegamenti elettrici elettrodo Verificare stato elettrodo ALIMENTAZIONE GAS Controllare la pressione di alimentazione del gas Controllare taratura della valvola gas CONDOTTO SCARICO FUMI Verificare terminale scarico fumi e aspirazione aria ALTRE CAUSE Controllare tensione elettrica di alimentazione.
H03.05	Blocco interno	ANOMALIA SCHEDA ELETTRONICA Controllare/sostituire la scheda interconnessioni Impostare CN1/CN2 Controllare/sostituire la scheda elettronica
H03.08	Falsa fiamma	PROBLEMI ELETTRODO Controllare collegamenti elettrici elettrodo Verificare stato elettrodo FIAMMA PARASSITA Controllare il circuito di terra Controllare tensione elettrica di alimentazione. ANOMALIA SCHEDA ELETTRONICA Controllare/sostituire la scheda
H03.09	Tensione bassa	ANOMALIA ALIMENTAZIONE ELETTRICA Controllare la tensione in alimentazione caldaia Controllare/sostituire la scheda elettronica
H03.17	Anomalia sistema controllo gas	ANOMALIA SCHEDA ELETTRONICA Impostare CN1/CN2 Controllare/sostituire la scheda elettronica

DISPLAY	DESCRIZIONE ANOMALIE TEMPORANEE	CAUSA – Controllo / Soluzione <i>Per la maggior parte dei controlli e delle soluzioni è richiesto un installatore.</i>
H03.26	Richiesta la calibrazione della caldaia	RICHIESTA CALIBRAZIONE Impostare la funzione di calibrazione manuale in caldaia Controllare/sostituire la scheda elettronica
H03.28	Errore di sincronizzazione	ANOMALIA ALIMENTAZIONE ELETTRICA Controllare la frequenza in alimentazione caldaia
H03.31	Anomalia camino ostruito	ANOMALIA CONDOTTO SCARICO FUMI Verificare terminale scarico fumi e aspirazione aria Attivare la calibrazione manuale
H03.254	Anomalia sconosciuta	ANOMALIA INDEFINITA Controllare/sostituire la scheda elettronica Controllare l'alimentazione della caldaia Controllare eventuali disturbi elettromagnetici in alimentazione della caldaia
H03.54	Anomalia sconosciuta	ANOMALIA INDEFINITA Controllare/sostituire la scheda elettronica Controllare l'alimentazione della caldaia Controllare eventuali disturbi elettromagnetici in alimentazione della caldaia
H20.36	Calibrazione manuale fallita	PROBLEMI ELETTRODO Controllare collegamenti elettrici elettrodo Verificare stato elettrodo ALIMENTAZIONE GAS Controllare la pressione di alimentazione del gas Verificare la regolazione CONDOTTO SCARICO FUMI Verificare terminale scarico fumi e aspirazione aria ALTRE CAUSE Controllare tensione elettrica di alimentazione Controllare/sostituire la scheda elettronica Verificare di avere un sufficiente scambio termico durante la calibrazione
H20.39	Mancanza prima calibrazione	CALIBRAZIONE NECESSARIA Se non è stata completata la prima calibrazione effettuare la calibrazione manuale Controllare/sostituire al scheda elettronica
H20.40	Mancanza configurazione gas	TIPO DI GAS Se non è stata completata la prima calibrazione effettuare la calibrazione manuale e impostare il tipo di gas utilizzato Controllare/sostituire al scheda elettronica

Tab.85 Lista delle anomalie permanenti (blocco caldaia, reset necessario)

DISPLAY	DESCRIZIONE ANOMALIE PERMANENTI (RESET NECESSARIO)	CAUSA – Controllo / Soluzione <i>Per la maggior parte dei controlli e delle soluzioni è richiesto un installatore.</i>
E00.04	Sensore di temperatura di ritorno non connesso all'accensione della caldaia (quando la caldaia accende la scheda rileva se il sensore è presente e collegato)	PROBLEMA SENSORE/COLLEGAMENTO Controllare collegamento sensore/scheda Controllare funzionamento sensore di temperatura Misura del valore resistivo
E00.05	Sensore di temperatura di ritorno in corto circuito	PROBLEMA SENSORE/COLLEGAMENTO Controllare collegamento sensore/scheda Controllare funzionamento sensore di temperatura Misura del valore resistivo
E00.06	Sensore di ritorno non connesso durante il funzionamento caldaia (la scheda ha rilevato che il sensore si è disconnesso durante il funzionamento)	PROBLEMA SENSORE/COLLEGAMENTO Controllare collegamento sensore/scheda Controllare funzionamento sensore di temperatura Misurare il valore resistivo

DISPLAY	DESCRIZIONE ANOMALIE PERMANENTI (RESET NECESSARIO)	CAUSA – Controllo / Soluzione <i>Per la maggior parte dei controlli e delle soluzioni è richiesto un installatore.</i>
E00.07	Temperatura sensore di ritorno troppo alta	PROBLEMA SENSORE/COLLEGAMENTO Controllare collegamento sensore/scheda Controllare funzionamento sensore di temperatura Misurare il valore resistivo
E00.16	Sensore di temperatura bollitore ACS non connesso	PROBLEMA SENSORE/COLLEGAMENTO Controllare collegamento sensore/scheda Controllare funzionamento sensore di temperatura Misurare il valore resistivo Nel caso di rimozione del bollitore sanitario, impostare il parametro DP150=ON
E00.17	Sensore di temperatura bollitore ACS in corto circuito	PROBLEMA SENSORE/COLLEGAMENTO Controllare collegamento sensore/scheda Controllare funzionamento sensore di temperatura Misurare il valore resistivo
E00.40	Ingresso sensore di pressione acqua aperto	ANOMALIA SENSORE DI PRESSIONE ACQUA Controllare pressione impianto e ripristinare Controllare pressione del vaso d' espansione Controllare perdite caldaia /impianto
E00.41	Ingresso sensore di pressione acqua chiuso	ANOMALIA SENSORE DI PRESSIONE ACQUA Controllare pressione impianto e ripristinare Controllare pressione del vaso d' espansione Controllare perdite caldaia /impianto
E00.44	Sensore ACS aperto	PROBLEMA SENSORE/COLLEGAMENTO Controllare collegamento sensore/scheda Controllare funzionamento sensore di temperatura Misura del valore resistivo
E00.45	Sensore ACS in cortocircuito	PROBLEMA SENSORE/COLLEGAMENTO Controllare collegamento sensore/scheda Controllare funzionamento sensore di temperatura Misurare il valore resistivo
E01.12	Temperatura rilevata dal sensore di ritorno maggiore della temperatura di mandata	PROBLEMA SENSORE/COLLEGAMENTO Controllare l' inversione di posizione dei sensori Controllare corretta posizione sensore mandata Controllare temperatura ritorno in caldaia Controllare funzionamento sensori SE IL PROBLEMA PERSISTE 1- Reimpostare CN1/CN2 2- Sostituire la scheda elettronica
E01.17	Mancanza circolazione acqua (permanente)	CIRCOLAZIONE INSUFFICIENTE Controllare pressione impianto Attivare un ciclo degasamento manuale Controllare il funzionamento della pompa Controllare circolazione caldaia/impianto ERRORE SENSORI Controllare funzionamento sensori di temperatura Controllare collegamento sensori di temperatura
E01.20	Raggiunto valore massimo della temperatura fumi	SCAMBIATORE LATO FUMI OSTRUITO Verificare pulizia scambiatore
E02.15	Tempo minimo di riconoscimento chiavetta CSU superato	TIMEOUT CHIAVETTA CSU Chiavetta non connessa oppure non riconosciuta
E02.17	Mancata comunicazione permanente interna alla scheda	ERRORE SCHEDA ELETTRONICA Verificare eventuali disturbi elettromagnetici Contattare la Rete Service
E02.32	Tempo esaurito per caricamento automatico	ANOMALIA SCHEDA ELETTRONICA Controllare il cablaggio del pressostato Controllare la valvola di caricamento acqua Controllare /sostituire la scheda elettronica
E02.35	Dispositivo critico di sicurezza disconnesso	ERRORE DI COMUNICAZIONE Avviare la funzione di Auto-Rilevamento (parametro AD)

DISPLAY	DESCRIZIONE ANOMALIE PERMANENTI (RESET NECESSARIO)	CAUSA – Controllo / Soluzione <i>Per la maggior parte dei controlli e delle soluzioni è richiesto un installatore.</i>
E02.39	Aumento di pressione insufficiente dopo il riempimento automatico	ANOMALIA SCHEDA ELETTRONICA Controllare il cablaggio del pressostato Controllare la valvola di caricamento acqua Controllare /sostituire la scheda elettronica Controllare perdite caldaia /impianto
E02.47	Connessione con dispositivo esterno non riuscita	ERRORE COLLEGAMENTO ELETTRICO Avviare la funzione di Auto-Rilevamento (parametro AD) Verificare connessioni elettriche dispositivi esterni.
E04.00	Anomalia parametri di sicurezza	ERRORE SCHEDA ELETTRONICA Sostituire la scheda
E04.01	Sensore temperatura di mandata in corto circuito	PROBLEMA SENSORI/COLLEGAMENTO Controllare collegamento sensore/scheda Controllare funzionamento sensore
E04.02	Sensore temperatura di mandata non connesso	PROBLEMA SENSORE/COLLEGAMENTO Controllare collegamento sensore/scheda Controllare funzionamento sensore
E04.03	Superata la temperatura massima di mandata	CIRCOLAZIONE INSUFFICIENTE Controllare circolazione caldaia/impianto Attivare un ciclo degasamento manuale Controllare funzionamento sensori
E04.04	Sensore fumi in corto circuito	MALFUNZIONAMENTO SENSORE FUMI Controllare funzionamento sensore fumi Controllare collegamento sensore/scheda
E04.05	Sensore fumi non connesso	PROBLEMA SENSORE/COLLEGAMENTO Controllare funzionamento sensore fumi Controllare collegamento sensore/scheda
E04.06	Raggiunto valore critico di temperatura fumi	OSTRUZIONE CAMINO Controllare ostruzione camino MALFUNZIONAMENTO SENSORE FUMI Controllare funzionamento sensore
E04.07	Raggiunta massima differenza tra le temperature di mandata	PROBLEMA SENSORE Controllare la corretta posizione del sensore Controllare il corretto funzionamento del sensore CIRCOLAZIONE INSUFFICIENTE Controllare pressione impianto Attivare un ciclo degasamento manuale Controllare il funzionamento della pompa Controllare circolazione caldaia/impianto
E04.10	Accensione del bruciatore fallita dopo 5 tentativi	ALIMENTAZIONE GAS Controllare la pressione di alimentazione del gas Controllare collegamento elettrico valvola gas Controllare taratura della valvola gas Controllare funzionamento valvola gas PROBLEMI ELETTRODO Controllare collegamenti elettrici elettrodo Verificare stato elettrodo ALTRE CAUSE Controllare funzionamento ventilatore Controllare stato dello scarico fumi (ostruzioni)
E04.11	Test VPS valvola gas fallito	CABLAGGIO / VALVOLA GAS Sostituire il cablaggio. Sostituire la valvola gas.
E04.12	Mancata accensione per rilevamento fiamma parassita	FIAMMA PARASSITA Controllare il circuito di terra Controllare tensione elettrica di alimentazione.
E04.13	Rotore del ventilatore bloccato	PROBLEMA SCHEDA/VENTILATORE Verificare collegamento scheda con ventilatore Cambiare unità aria-gas

DISPLAY	DESCRIZIONE ANOMALIE PERMANENTI (RESET NECESSARIO)	CAUSA – Controllo / Soluzione <i>Per la maggior parte dei controlli e delle soluzioni è richiesto un installatore.</i>
E04.14	Anomalia combustioni	<p>CONTROLLO ELETTRODO Controllare collegamenti elettrici elettrodo Verificare stato elettrodo</p> <p>ALIMENTAZIONE GAS Controllare la pressione di alimentazione del gas Controllare taratura della valvola gas</p> <p>CONDOTTO SCARICO FUMI Verificare terminale scarico fumi e aspirazione aria Controllare tensione elettrica di alimentazione</p>
E04.15	Anomalia scarico fumi bloccato	<p>CONTROLLO ELETTRODO Controllare collegamenti elettrici elettrodo Verificare stato elettrodo Avviare calibrazione manuale</p> <p>CONDOTTO SCARICO FUMI Verificare terminale scarico fumi e aspirazione aria Controllare tensione elettrica di alimentazione.</p>
E04.17	Guasto circuito di comando valvola gas	<p>ERRORE SCHEDA ELETTRONICA Sostituire la scheda Sostituire la valvola gas</p>
E04.18	La temperatura di mandata è inferiore alla temperatura minima	<p>PROBLEMA SENSORI/COLLEGAMENTO Controllare collegamento sensore/scheda Controllare funzionamento sensore</p>
E04.23	Blocco interno di comunicazione	<p>VALVOLA GAS Controllare/sostituire il cablaggio della valvola gas Controllare/sostituire la valvola gas</p> <p>ERRORE SCHEDA ELETTRONICA Sostituire la scheda Togliere e ripristinare l'alimentazione elettrica effettuando successivamente il RESET</p>
E04.24	Errore famiglia del gas non trovata	<p>PROBLEMI ELETTRODO Controllare collegamenti elettrici elettrodo Verificare stato elettrodo</p> <p>ALIMENTAZIONE GAS Controllare la pressione di alimentazione del gas Controllare la taratura della valvola gas</p> <p>CONDOTTO SCARICO FUMI Verificare terminale scarico fumi e aspirazione aria</p> <p>ALTRE CAUSE Controllare tensione elettrica di alimentazione. Impostare correttamente il tipo di gas</p>
E04.25	Errore perdita fiamma durante tempo di sicurezza	<p>PROBLEMI ELETTRODO Controllare collegamenti elettrici elettrodo Verificare stato elettrodo</p> <p>ALIMENTAZIONE GAS Controllare la pressione di alimentazione del gas Controllare la taratura della valvola gas</p> <p>CONDOTTO SCARICO FUMI Verificare terminale scarico fumi e aspirazione aria</p> <p>ALTRE CAUSE Controllare tensione elettrica di alimentazione. Impostare correttamente il tipo di gas</p>

DISPLAY	DESCRIZIONE ANOMALIE PERMANENTI (RESET NECESSARIO)	CAUSA – Controllo / Soluzione <i>Per la maggior parte dei controlli e delle soluzioni è richiesto un installatore.</i>
E04.26	Errore accensione	PROBLEMI ELETTRODO Controllare collegamenti elettrici elettrodo Verificare stato elettrodo ALIMENTAZIONE GAS Controllare la pressione di alimentazione del gas Controllare la taratura della valvola gas CONDOTTO SCARICO FUMI Verificare terminale scarico fumi e aspirazione aria ALTRE CAUSE Controllare tensione elettrica di alimentazione. Impostare correttamente il tipo di gas
E04.27	Errore valvola gas aperta con rilevazione fiamma	PROBLEMI ELETTRODO Controllare collegamenti elettrici elettrodo Verificare stato elettrodo ALIMENTAZIONE GAS Controllare la pressione di alimentazione del gas Controllare la taratura della valvola gas CONDOTTO SCARICO FUMI Verificare terminale scarico fumi e aspirazione aria ALTRE CAUSE Controllare tensione elettrica di alimentazione. Impostare correttamente il tipo di gas
E04.28	Errore feedback valvola gas	VALVOLA GAS Controllare /sostituire la scheda elettronica Controllare/sostituire la valvola gas Controllare/sostituire il cablaggio della valvola gas
E04.29	Raggiunto numero massimo di reset ammessi	Togliere e ripristinare l'alimentazione elettrica effettuando successivamente il RESET Controllare/sostituire la scheda elettronica
E04.50	Errore valvola gas	VALVOLA GAS Controllare /sostituire la scheda elettronica Controllare/sostituire la valvola gas Controllare/sostituire il cablaggio della valvola gas
E04.54	Errore sconosciuto	ERRORE SCHEDA ELETTRONICA Verificare i collegamenti elettrici
E04.250	Errore valvola gas	VALVOLA GAS Controllare /sostituire la scheda elettronica Controllare/sostituire la valvola gas Controllare/sostituire il cablaggio della valvola gas
E04.254	Errore sconosciuto	ERRORE SCHEDA ELETTRONICA Verificare i collegamenti elettrici

9 Smaltimento

9.1 Smaltimento e riciclaggio

L'apparecchio è costituito da molteplici componenti di materiali diversi come ad esempio acciaio, rame, plastica, fibra di vetro, alluminio, gomma, etc..

DISMISSIONE E SMALTIMENTO DELL'APPARECCHIO (RAEE)

Dopo la dismissione questo apparecchio non deve essere smaltito come rifiuto urbano misto.

E' d'obbligo, per questo tipo di rifiuti, la raccolta differenziata al fine di permettere il recupero e il riutilizzo dei materiali di cui l'apparecchio è costituito.

Contattare l'amministrazione locale per ottenere ulteriori informazioni sui sistemi di raccolta disponibili.

Una scorretta gestione del rifiuto e del suo smaltimento ha potenziali effetti negativi sull'ambiente e sulla salute umana.

Quando i vecchi apparecchi vengono sostituiti da quelli nuovi, il rivenditore è legalmente obbligato a ritirare il vecchio apparecchio per lo smaltimento gratuito.

Il simbolo  riportato sull'apparecchio, rappresenta il divieto di smaltimento del prodotto come rifiuto urbano misto.



Avvertenza

La rimozione e lo smaltimento dell'apparecchio devono essere eseguiti da un installatore qualificato in conformità alle normative locali e nazionali.

10 Tutela dell'ambiente

10.1 Risparmio energetico

Regolazione del riscaldamento

Regolare la temperatura di mandata dell'apparecchio in funzione del tipo di impianto. Per impianti con radiatori, si consiglia di impostare una temperatura massima di mandata dell'acqua di riscaldamento di circa 60°C, aumentare tale valore qualora non si dovesse raggiungere il comfort ambiente richiesto. Nel caso di impianto con pannelli radianti a pavimento, non superare la temperatura prevista dal progettista dell'impianto. È consigliabile l'utilizzo della Sonda Esterna e/o del Pannello di Controllo per adattare automaticamente la temperatura di mandata in funzione delle condizioni atmosferiche o della temperatura interna. In questo modo non viene prodotto più calore di quello che è effettivamente necessario. Regolare la temperatura ambiente senza surriscaldare i locali. Ogni grado in eccesso comporta un consumo energetico maggiore, pari a circa il 6%. Adeguare la temperatura ambiente anche in funzione del tipo di utilizzo dei locali. Ad esempio, la camera da letto o le stanze meno usate possono essere riscaldate ad una temperatura inferiore. Utilizzare la programmazione oraria (se disponibile) ed impostare la temperatura ambiente nelle ore notturne inferiore a quella nelle ore diurne di circa 5°C. Un valore più basso non conviene in termini di risparmio economico. Solo in caso di assenza prolungata, come ad esempio una vacanza, abbassare ulteriormente il set di temperatura. Non coprire i radiatori per consentire la corretta circolazione dell'aria. Non lasciare le finestre socchiuse per aerare i locali, ma aprirle completamente per un breve periodo.

Regolazione dell'acqua calda sanitaria

Un buon risparmio si ottiene impostando una temperatura di comfort dell'acqua sanitaria evitando di miscelarla con l'acqua fredda. Ogni ulteriore riscaldamento causa uno spreco di energia e una maggiore creazione di calcare (causa principale del funzionamento anomalo dell'apparecchio).

11 Appendice

11.1 Scheda prodotto - Caldaie miste

Tab.86 Scheda prodotto per caldaie miste

VIVADENS SMART		35 BIC
Riscaldamento d'ambiente - Applicazione della temperatura		Media
Riscaldamento dell'acqua - Profilo di carico dichiarato		XL
Classe di efficienza energetica stagionale del riscaldamento d'ambiente		A
Classe di efficienza energetica di riscaldamento dell'acqua		A
Potenza termica nominale (<i>P_{nominale}</i> o <i>P_{sup}</i>)	kW	24
Riscaldamento d'ambiente - Consumo energetico annuo	GJ	74
Riscaldamento dell'acqua - Consumo energetico annuo	kWh ⁽¹⁾ GJ ⁽²⁾	29 18
Efficienza energetica stagionale del riscaldamento d'ambiente	%	94
Efficienza energetica di riscaldamento dell'acqua	%	81
Livello di potenza sonora L _{WA} all'interno	dB	50
(1) elettricità (2) combustibile		

11.2 Scheda prodotto - Dispositivi di controllo della temperatura

Tab.87 Scheda prodotto per dispositivi di controllo della temperatura

SMART TC°		Per gli impianti di riscaldamento a modulazione	Per gli impianti di riscaldamento ON/OFF
Classe		V	IV
Contributo all'efficienza energetica del riscaldamento d'ambiente	%	3	2

Índice

1	Segurança	116
1.1	Instruções gerais de segurança	116
1.2	Recomendações	117
1.3	Responsabilidades	118
1.3.1	Responsabilidade do utilizador	118
1.3.2	Responsabilidade do instalador	118
1.3.3	Responsabilidade do fabricante	118
2	Sobre este manual	118
2.1	Generalidades	118
2.2	Símbolos utilizados	118
2.2.1	Símbolos utilizados no manual	118
3	Características técnicas	119
3.1	Conformidade	119
3.1.1	Certificações	119
3.1.2	Teste de fábrica	119
3.2	Dados técnicos	120
3.2.1	Características dos sensores da temperatura	122
4	Descrição do produto	122
4.1	Descrição geral	122
4.2	Princípio de funcionamento	122
4.2.1	Regulação ar/gás	122
4.2.2	Combustão	122
4.2.3	Produção de água quente sanitária e aquecimento	123
4.3	Descrição do painel de controlo	123
4.3.1	Componentes do painel de controlo	123
4.3.2	Descrição do ecrã inicial	123
4.3.3	Descrição do menu principal	124
4.3.4	Descrição do ecrã do modo de vigília	125
4.3.5	Descrição do ecrã da zona	125
4.3.6	Alterar o valor de contraste da interface	126
5	Funcionamento	127
5.1	Utilização do painel de controlo	127
5.1.1	Definir o país e o idioma	127
5.1.2	Definir a hora e a data	127
5.1.3	Ligar ou desligar o bloqueio de segurança para crianças	127
5.1.4	Alterar as definições do painel de controlo	128
5.1.5	Alterar o modo de funcionamento da água quente sanitária	128
5.1.6	Ativar o modo férias para todas as zonas	129
5.1.7	Definição de atividade	129
5.1.8	Personalizar as atividades	130
5.1.9	Ativar automaticamente o modo de verão	131
5.1.10	Ativar manualmente o modo de verão	131
5.1.11	Alterar as temperaturas da água quente conforto e reduzida	131
5.2	Proteção antigelo	132
6	Definições	132
6.1	Gerir o aquecimento central	132
6.1.1	Ligar ou desligar o aquecimento central	132
6.1.2	Ajustar a temperatura ambiente no modo de aquecimento	132
6.1.3	Alterar as temperaturas de aquecimento da atividade	133
6.1.4	Alterar temporariamente a temperatura da zona	133
6.1.5	Criar um programa horário para temperatura de zona	133
6.1.6	Ativar um programa horário de zona	134
6.2	Gerir a produção de água quente sanitária	135
6.2.1	Ligar ou desligar a água quente sanitária	135
6.2.2	Aumentar temporariamente a temperatura da água quente sanitária	135
6.2.3	Alterar as temperaturas da água quente conforto e reduzida	135
6.2.4	Criar um programa horário para temperatura de AQS	136
6.2.5	Ativar um programa horário de AQS	137

6.2.6	Copiar um programa de um dia da semana para AQS	137
6.3	Lista de definições	138
7	Manutenção	140
7.1	Generalidades	140
7.2	Mensagem de manutenção	140
7.3	Instruções de manutenção	140
7.3.1	Enchimento da instalação	141
7.3.2	Purgar a instalação	141
8	Resolução de problemas	141
8.1	Falhas temporárias e permanentes	141
8.2	Visualização de códigos de erro	142
8.3	Códigos de erro da caldeira CU-GH-21	143
9	Eliminação	151
9.1	Eliminação e reciclagem	151
10	Ambiental	151
10.1	Poupança de energia	151
11	Anexo	151
11.1	Ficha de produto - Caldeiras combinadas	151
11.2	Ficha de produto - Dispositivos de controlo de temperatura	152

1 Segurança

1.1 Instruções gerais de segurança

Este aparelho pode ser utilizado por crianças a partir dos oito anos de idade e por pessoas com incapacidade física, sensorial ou mental, ou com falta de experiência e conhecimentos, desde que sejam supervisionadas, recebam instruções de como utilizar o aparelho de modo seguro e compreendam os perigos associados. As crianças não devem brincar com o aparelho. A limpeza e manutenção pelo utilizador não devem ser realizadas por crianças sem supervisão.



Cuidado

Não toque na tubagem dos gases de combustão. Dependendo das definições da caldeira, a temperatura da tubagem dos gases de combustão pode exceder os 60 °C.



Cuidado

Não toque nos radiadores por períodos prolongados. Dependendo das definições da caldeira, a temperatura dos radiadores poderá exceder os 60 °C.



Cuidado

Tome precauções com a água quente sanitária. Dependendo das definições da caldeira, a temperatura da água quente sanitária poderá exceder os 65°C.



Cuidado

Antes de qualquer intervenção, desligue a alimentação elétrica do aparelho.



Advertência

O dreno de condensação não deve ser substituído ou selado. Se for utilizado um sistema de neutralização do condensado, o sistema deve ser limpo regularmente de acordo com as instruções fornecidas pelo fabricante.

**Perigo**

Caso sinta o odor a gás:

1. Não utilize uma chama nua, não fume, nem acione contactos ou interruptores elétricos (campainha, luz, motor, elevador, etc.).
2. Interrompa a alimentação do gás.
3. Abra as janelas.
4. Evacue a propriedade.
5. Contacte um técnico qualificado.

**Perigo**

Caso sinta o odor a gases de combustão:

1. Desligue o aparelho.
2. Abra as janelas.
3. Evacue a propriedade.
4. Contacte um técnico qualificado.

**Perigo**

Não pulverize aerossóis perto deste aparelho quando este estiver a funcionar.

**Perigo**

Não utilize e/ou deposite materiais altamente inflamáveis (combustíveis, diluentes, papel, etc.) perto do aparelho.

**Perigo**

Não coloque nada encostado ou em cima deste aparelho.

**Perigo**

Não modifique este aparelho.

1.2 Recomendações

**Advertência**

A instalação e manutenção da caldeira devem ser efetuadas por um instalador qualificado, em conformidade com as regulamentações locais e nacionais.

**Advertência**

A desmontagem e eliminação da caldeira devem ser efetuadas por um instalador qualificado em conformidade com a normativa local e nacional aplicáveis.

**Perigo**

Por motivos de segurança, recomendamos a instalação de detetores de fumo e CO em locais adequados na sua casa.

**Cuidado**

- Certifique-se de que é possível aceder sempre à caldeira.
- A caldeira tem de ser instalada numa zona abrigada de congelamento.
- Se o cabo de alimentação estiver permanentemente ligado, é necessário instalar sempre um interruptor principal bipolar com uma distância mínima de 3 mm (60335-1).
- Drene a caldeira e o sistema de aquecimento central se a divisão não for utilizada durante um longo período de tempo ou se existir risco de congelamento.
- A proteção antigelo não funciona se a caldeira estiver desligada.
- O sistema de proteção protege apenas a caldeira, não o sistema.
- Verifique regularmente a pressão de água no sistema. Se a pressão de água for inferior a 0,8 bar, o sistema tem de ser cheio (pressão de água recomendada entre 1,5 e 2 bar).

**Importante**

Mantenha este documento perto da caldeira.

**Importante**

As etiquetas com instruções e avisos não devem ser removidas ou cobertas e devem estar totalmente legíveis durante toda a vida útil da caldeira. Os autocolantes com instruções e recomendações deteriorados ou ilegíveis devem ser imediatamente substituídos.



Importante

A caldeira apenas poderá ser modificada após autorização escrita da De Dietrich



Perigo

Todos os diversos componentes da embalagem (sacos de plástico, poliestireno, etc.) devem ser mantidos fora do alcance das crianças porque são potencialmente perigosos.

1.3 Responsabilidades

1.3.1 Responsabilidade do utilizador

Para garantir o bom funcionamento do sistema, deve respeitar as seguintes instruções:

- Ler e respeitar as instruções constantes dos manuais fornecidos com o aparelho.
- Contactar um técnico qualificado para realizar a instalação e arranque inicial.
- Pedir ao instalador que lhe explique a instalação.
- Pedir a um instalador qualificado para efetuar as inspeções e manutenção necessárias.
- Conservar os manuais de instruções em bom estado e num local próximo do aparelho.

1.3.2 Responsabilidade do instalador

O instalador é responsável pela instalação e pela primeira colocação em serviço do aparelho. O instalador deve cumprir as seguintes instruções:

- Ler e respeitar as instruções constantes dos manuais fornecidos com o aparelho.
- Instale o produto em conformidade com as leis e normas em vigor.
- Efetue a primeira colocação em serviço e quaisquer verificações necessárias.
- Fornecer explicações sobre a instalação ao utilizador.
- Se for necessária manutenção, avisar o utilizador da obrigação de verificar o aparelho e mantê-lo numa boa condição de funcionamento.
- Fornecer todos os manuais de instruções ao utilizador.

1.3.3 Responsabilidade do fabricante

Os nossos produtos são fabricados em conformidade com os requisitos das várias diretivas aplicáveis. São, portanto, fornecidos com a marcação **CE** e todos os documentos necessários. No interesse da qualidade dos nossos produtos, esforçamo-nos constantemente por melhorá-los. Portanto reservamo-nos o direito de modificar as especificações disponibilizadas neste documento.

A nossa responsabilidade enquanto fabricante não pode ser invocada nos seguintes casos:

- Incumprimento das instruções de instalação e manutenção do aparelho.
- Incumprimento das instruções de utilização do aparelho.
- Ausência de manutenção ou manutenção insuficiente do aparelho.

2 Sobre este manual

2.1 Generalidades

Este manual destina-se aos utilizadores.

2.2 Símbolos utilizados

2.2.1 Símbolos utilizados no manual

Este manual contém instruções específicas, identificadas com símbolos específicos. Proceda com especial cuidado quando estes símbolos forem utilizados.

**Perigo de choque elétrico****Indica uma situação de perigo iminente**

Consequência se não for evitada: Irá resultar em morte ou ferimentos graves.

- O perigo pode ser evitado desta forma.

**Perigo****Indica uma situação de perigo iminente**

Consequência se não for evitada: Irá resultar em morte ou ferimentos graves.

- O perigo pode ser evitado desta forma.

**Advertência****Indica uma situação de potencial perigo**

Consequência se não for evitada: Pode resultar em morte ou ferimentos graves.

- O perigo pode ser evitado desta forma.

**Cuidado****Indica uma situação de potencial perigo**

Consequência se não for evitada: Pode resultar em ferimentos menores ou moderados.

- O perigo pode ser evitado desta forma.

**Indicação****Indica um potencial risco de danos no produto**

Consequência se não for evitada: Pode resultar em danos no produto ou noutra propriedade.

- O perigo pode ser evitado desta forma.

**Importante**

Tenha em atenção: informações importantes.

Os símbolos mencionados abaixo são de menor importância, mas podem ajudá-lo a navegar ou fornecer informações úteis.

**Ver**

Use como referência outros manuais ou páginas neste manual.



Informações úteis ou orientações adicionais.



Navegação direta nos menus; não são apresentadas confirmações. Use no caso de estar familiarizado com o sistema.

3 Características técnicas

3.1 Conformidade

3.1.1 Certificações

O aparelho está certificado e em conformidade com todos atuais regulamentos e normas nacionais.

3.1.2 Teste de fábrica

Antes de saírem da fábrica, todos os aparelhos são idealmente configurados e testados quanto a:

- Segurança do sistema elétrico
- Ajuste de (O₂/CO₂).
- Estanquidade do circuito de aquecimento
- Estanquidade do circuito de água sanitária
- Estanquidade do circuito de gás
- Definição de parâmetros.

3.2 Dados técnicos

Sep.88 Definições técnicas para aquecedores combinados com caldeiras

VIVADENS SMART			24/35 BIC
Caldeira de condensação	-	-	Sim
Caldeira de baixa temperatura ⁽¹⁾	-	-	Não
Caldeira B1	-	-	Não
Aquecedor ambiente de cogeração	-	-	Não
Aquecedor combinado	-	-	Sim
Potência calorífica nominal	<i>Prated</i>	kW	24,0
Potência calorífica útil à potência calorífica nominal e definição de alta temperatura ⁽²⁾	<i>P4</i>	kW	24,0
Potência calorífica útil a 30% da potência calorífica nominal e em regulação de baixa temperatura ⁽¹⁾	<i>P1</i>	kW	8,1
Aquecimento ambiente – Eficiência energética sazonal	<i>ηs</i>	%	94
Eficiência útil à potência calorífica nominal e regulação de alta temperatura ⁽²⁾	<i>η4</i>	%	88,1
Eficiência útil a 30% da potência calorífica nominal e em regulação de baixa temperatura ⁽¹⁾	<i>η1</i>	%	99,0
Consumo de eletricidade auxiliar			
Carga total	<i>elmax</i>	kW	0,028
Carga parcial	<i>elmin</i>	kW	0,011
Modo de espera	<i>PSB</i>	kW	0,004
Outros elementos			
Perda de calor em modo de espera	<i>Pstby</i>	kW	0,035
Consumo de energia do queimador de ignição	<i>Pign</i>	kW	0,000
Consumo anual de energia	<i>QHE</i>	GJ	74
Nível de potência sonora, no interior	<i>LWA</i>	dB	50
Emissões de óxidos de azoto	NOx	mg/kWh	21
Parâmetros relativos a água quente sanitária			
Perfil de carga declarado	-	-	XL
Consumo diário de eletricidade	<i>Qelec</i>	kWh	0,132
Consumo anual de eletricidade	<i>AEC</i>	kWh	29
Aquecimento de água – eficiência energética	<i>ηwh</i>	%	81
Consumo diário de combustível	<i>Qfuel</i>	kWh	24,7
Consumo anual de combustível	<i>AFC</i>	GJ	18
(1) Baixa temperatura: temperatura de retorno (na entrada da caldeira) para caldeiras de condensação 30 °C, para caldeiras de baixa temperatura 37 °C e para outros aparelhos 50 °C. (2) Definição de alta temperatura: temperatura de retorno na entrada da caldeira 60 °C e temperatura de ida na saída da caldeira 80 °C			

Sep.89 Generalidades

VIVADENS SMART		24/35 BIC
Potência calorífica nominal (Qn) para água quente sanitária	kW	34,9
Potência calorífica nominal (Qn) com acumulador de água quente sanitária	kW	-
Potência calorífica nominal (Qn) para aquecimento	kW	24,7
Potência de aquecimento reduzida (Qn) 80/60 °C	kW	3,5
Potência calorífica nominal (Pn) para água quente sanitária	kW	34,0
Potência calorífica nominal (Pn) com acumulador de água quente sanitária	kW	-
Potência calorífica nominal (Pn) 80/60 °C para aquecimento	kW	24,0
Potência calorífica nominal (Pn) 80/60 °C Definição de fábrica aplicada ao aquecimento	kW	24,0
Potência calorífica nominal (Pn) 50/30 °C para aquecimento	kW	26,1
Potência calorífica reduzida (Pn) 80/60 °C	kW	3,4

VIVADENS SMART		24/35 BIC
Potência calorífica reduzida (Pn) 50/30 °C	kW	3,7
Eficiência nominal 50/30 °C (Hi)	%	105,8

Sep.90 Características do circuito de aquecimento

VIVADENS SMART		24/35 BIC
Pressão máxima	bar	3
Pressão mínima	bar	0,5
Gama de temperaturas para circuito de aquecimento	°C	25/80
Capacidade de água do vaso de expansão	l	10

Sep.91 Características do circuito de água sanitária

VIVADENS SMART		24/35 BIC
Capacidade da caldeira	l	45
Capacidade do vaso de expansão AQS (se fornecido)	l	2,0
Pressão mínima	bar	0,8
Pressão máxima	bar	8,0
Pressão dinâmica mínima	bar	0,15
Caudal mínimo de água	l/min	2,0
Caudal específico (D)	l/min	19,2
Gama de temperaturas para circuito de água sanitária	°C	35/60
Produção de água sanitária com $\Delta T = 25$ °C	l/min	20,1
Produção de água sanitária com $\Delta T = 35$ °C	l/min	14,3

Sep.92 Características de combustão

VIVADENS SMART		24/35 BIC
Consumo do gás G20 (Qmax)	m ³ /h	3,69
Consumo do gás G20 (Qmax) com acumulador de água quente sanitária	m ³ /h	3,81
Consumo do gás G20 (Qmin)	m ³ /h	0,37
Consumo do gás G25 (Qmax)	m ³ /h	
Consumo do gás G25 (Qmax) com acumulador de água quente sanitária	m ³ /h	
Consumo do gás G25 (Qmin)	m ³ /h	
Consumo de gás propano G31 (Qmax)	kg/h	2,71
Consumo de gás propano G31 (Qmax) com acumulador de água quente sanitária	kg/h	2,79
Consumo de gás propano G31 (Qmin)	kg/h	0,28
Diâmetro de tubos de descarga separados	mm	80/80
Diâmetro de tubos de descarga coaxiais	mm	60/100
Caudal mássico dos fumos (máx)	kg/s	0,016
Caudal mássico dos fumos (máx) com acumulador de água quente sanitária	kg/s	0,017
Caudal mássico dos fumos (mín)	kg/s	0,002

Sep.93 Características elétricas

VIVADENS SMART		24/35 BIC
Tensão de alimentação	V	230
Frequência da alimentação elétrica	Hz	50
Potência elétrica nominal	W	-
Potência elétrica nominal com acumulador de água quente sanitária	W	98

Sep.94 Outras características

VIVADENS SMART		24/35 BIC
Grau de proteção contra humidade (EN 60529)	IP	X5D
Peso líquido quando vazio/cheio de água	kg	58/100
Dimensões (altura/largura/profundidade)	mm	900/600/471

3.2.1 Características dos sensores da temperatura

Sep.95 Sensor da temperatura exterior (NTC1000 Beta 3730 470k Ohm@25°C)

Temperatura [°C]	-20	-15	-10	-5	0	5	10	15	20	25	30
Resistência [Ω]	3897	2988	2312	1799	1411	1117	891	715	577	470	384

Sep.96 Sensores da temperatura na ida/retorno do circuito de aquecimento, acumulador AQS e sensor AQS (NTC10K Beta 3977 10 kOhm @ 25 °C)

Temperatura [°C]	0	10	20	25	30	40	50	60	70	80	90
Resistência [Ω]	32505	19854	12483	9999	8060	5332	3608	2492	1754	1257	915

Sep.97 Sensor da temperatura dos fumos de proteção do permutador de calor (NTC20K Beta 3970 20kOhm @ 25 °C)

Temperatura [°C]	0	10	20	25	30	40	50	60	70	80	90	100
Resistência [Ω]	66050	40030	25030	20000	16090	10610	7166	4943	3478	2492	1816	1344

— — — — —>	110	120	130	140	150	160	170	180	190	-	-	-
— — — — —>	1009	768	592	461	364	290	233	189	155	-	-	-

4 Descrição do produto

4.1 Descrição geral

Esta caldeira de condensação alimentada a gás serve para aquecer água até uma temperatura inferior ao ponto de ebulição à pressão atmosférica. Deve ser ligada a uma instalação de aquecimento e a um sistema de distribuição de água quente sanitária que sejam compatíveis com as suas prestações e a sua potência. Características desta caldeira:

- Baixas emissões de poluentes,
- Aquecimento altamente eficiente,
- Produtos da combustão evacuados através de um conector para condutas coaxiais ou separadas,
- Painel de controlo frontal com ecrã,
- Leve e compacta.

4.2 Princípio de funcionamento

4.2.1 Regulação ar/gás

Este ar é aspirado pelo ventilador e o gás é injetado diretamente à altura das válvulas misturadoras. A velocidade de rotação do ventilador é regulada automaticamente pela placa eletrónica com base nas definições de regulação. O gás e o ar são misturados no coletor. A relação gás/ar garante que as quantidades de gás e ar sejam ajustadas corretamente a fim de se obter sempre a combustão ideal. A mistura gás/ar é injetada no queimador na parte dianteira do permutador. Aqui, o dispositivo de ignição elétrica inflama a mistura com uma série de faíscas, produzindo energia térmica.

4.2.2 Combustão

O queimador aquece a água de aquecimento que circula no permutador de calor. Quando a temperatura dos gases da combustão for mais baixa do que o ponto de orvalho (cerca de 55 °C), o vapor de água contido nos gases da combustão condensa no permutador de calor do lado dos fumos. O calor que é recuperado durante este processo de condensação (o

calor latente ou de condensação) é também transferido para a água de aquecimento. Os gases da combustão, assim que tiverem arrefecido, são descarregados através do tubo de evacuação. A água condensada é descarregada através de um sifão.

4.2.3 Produção de água quente sanitária e aquecimento

Em caldeiras utilizadas para aquecimento e para produção de água quente sanitária, a água sanitária é aquecida por um permutador de calor placa a placa de água integrado. A válvula de três vias fornece água quente ao sistema de aquecimento central ou ao permutador de calor de placas para produção de água quente sanitária. Um sensor de caudal deteta que foi aberta uma torneira de água quente e comunica-o à placa eletrónica, que comuta a válvula de três vias para a posição de água quente e ativa a bomba.

A válvula de três vias é uma válvula de mola e só consome energia elétrica quando comuta de uma posição para a outra. É dada prioridade ao pedido de calor no modo de água sanitária.

4.3 Descrição do painel de controlo

4.3.1 Componentes do painel de controlo

As funções do botão giratório e do botão de selecionar são executadas pelo mesmo componente do painel de controlo. Rode ou prima o botão para alcançar o resultado pretendido.

Fig.70 Componentes do painel de controlo

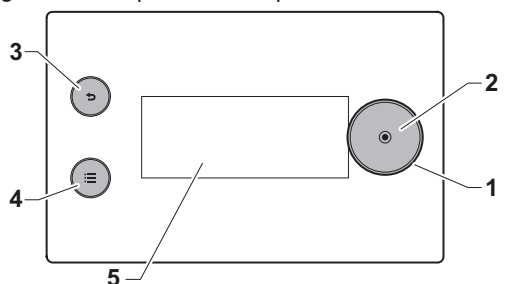

AD-3002232-01

- 1 Botão giratório: rode para destacar os itens no ecrã, no menu ou na definição
- 2 Botão de selecionar (⊙): prima para confirmar a seleção destacada
- 3 Botão de retorno (↶)
- Pressão breve do botão: voltar ao nível ou menu anterior
- Premir o botão sem largar: Voltar ao ecrã inicial
- 4 Botão de menu (☰) para aceder ao menu principal
- 5 Ecrã

4.3.2 Descrição do ecrã inicial

Este ecrã é apresentado automaticamente após ligar o aparelho. O painel de controlo entra automaticamente no modo de vigília se os botões não forem usados durante 5 minutos. Prima um dos botões no painel de controlo para voltar a ativar o ecrã.

Para navegar a partir de qualquer menu para o ecrã inicial, prima sem soltar o botão de retorno (↶) durante alguns segundos.

Informações sobre zonas e erros podem ser acedidas a partir do ecrã inicial. Utilize o botão giratório para alternar entre ecrãs.

Fig.71 Descrição do ecrã inicial

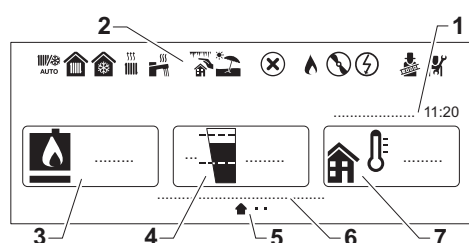

AD-3002237-01

- 1 Data e hora
- 2 Ícones a indicar o estado do aparelho
- 3 Ícone do aparelho e temperatura de ida
- 4 Pressão hidráulica
- 5 Ícones a indicar os ecrãs ativos no momento e disponíveis
- 6 Estado do aparelho
- 7 Temperatura exterior (se o sensor de temperatura exterior estiver ligado)

Sep.98 Descrições dos ícones de estado

Ícone	Descrição
	Mudança automática entre modo de aquecimento e modo de arrefecimento.
	Funcionamento do aquecimento ligado a uma bomba de calor. <ul style="list-style-type: none"> • Símbolo fixo: modo de aquecimento está ativo. • Símbolo intermitente: aquecimento em curso.

Ícone	Descrição
	Funcionamento do arrefecimento ligado a uma bomba de calor. <ul style="list-style-type: none"> • Símbolo fixo: modo de arrefecimento está ativo. • Símbolo intermitente: arrefecimento em curso.
	Funcionamento do aquecimento ligado a uma caldeira a gás ou a gasóleo. <ul style="list-style-type: none"> • Símbolo fixo: modo de aquecimento está ativo. • Símbolo intermitente: aquecimento em curso.
	AQS está ativada. <ul style="list-style-type: none"> • Símbolo fixo: AQS está ativa. • Símbolo intermitente: produção de AQS em curso.
	Modo de proteção antigelo ativado.
	Modo de verão ativado. Sem aquecimento.
	Indicador de erro. Navegue para o ecrã de erros para obter mais informações.
	O queimador está ligado.
	A bomba de calor está ligada. Visível quando existe um pedido de aquecimento ou de arrefecimento.
	Apoio elétrico ligado a uma bomba de calor. O apoio elétrico está em funcionamento.
	Modo de análise de combustão está ativado. Esta opção é utilizada para medir a combustão. Disponível no menu .
	Modo Instalador ativado.

4.3.3 Descrição do menu principal

O menu principal é utilizado para aceder às opções do painel de controlo. Os ícones do menu apresentados no carrossel dependem da configuração do sistema.

Prima a tecla do menu principal para visualizar o carrossel do menu. Percorra o menu rodando o botão giratório. Prima o botão de selecionar para confirmar a seleção.

Fig.72 Descrição do menu principal

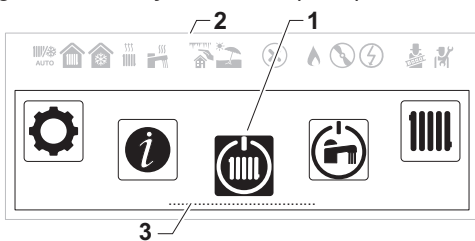

BO-0000372

- 1 Ícone do menu
- 2 Barra separadora: indica o início do carrossel e pode estar ou não estar visível com base na configuração do sistema.
- 3 Opção de menu destacada

Sep.99 Descrição do menu principal

Ícone	Título do menu	Descrição
	Modo de funcionamento	Aceda aos controlos de funcionamento.
	Água quente sanit ligada/ desligada	Aceda aos controlos de água quente sanitária.
	Temperatura de aquecimento	Altere as temperaturas de atividade utilizadas nos programas horários da zona.
	Temperatura da água	Altere o ponto de definição de conforto da água quente sanitária.
	Alteração temporária da temp aquecimento	Substitua temporariamente um programa horário ativado. A temperatura ambiente é alterada até uma hora de fim definida.
	Reforço de água quente	Substitua temporariamente um programa horário ativado. A temperatura da água quente sanitária é alterada até uma hora de fim definida.
	Sistema em modo férias	Ative ou desative o programa de férias (incluindo proteção antigelo). A temperatura ambiente é reduzida durante as suas férias para economizar energia.

Ícone	Título do menu	Descrição
	Definições do utilizador	Aceder às opções do nível Utilizador.
		Ative ou desative o modo de análise de combustão.
	Instalador	Aceda às opções de instalador. Código de instalador necessário.
	Localizador	Procure um parâmetro por código. Código de instalador necessário.
	Pontos definição estado sinais	Visualize sinais, estados e pontos de definição do sistema. Código de instalador necessário.
	Contador de energia	Visualize o consumo de energia.
	Bluetooth	Ative ou desative a ligação Bluetooth.
	Definições do sistema	Altere as definições do sistema e visualize informações sobre o instalador.
	Informação da versão	Visualize a informação da versão.

4.3.4 Descrição do ecrã do modo de vigília

O ecrã do modo de vigília é ativado automaticamente após 5 minutos de inatividade. A iluminação de fundo é desativada e é apresentada informação sobre o estado geral do aparelho.

Prima qualquer botão do painel de controlo na interface de utilizador para sair do ecrã do modo de vigília.

Fig.73 Descrição do ecrã do modo de vigília

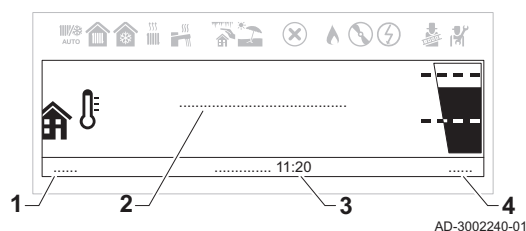

- 1 Temperatura exterior (se o sensor de temperatura exterior estiver ligado)
- 2 Mensagem do sistema inativo
- 3 Data e hora
- 4 Pressão hidráulica

Sep.100 Descrição de mensagens do sistema inativo

Mensagem	Descrição
SISTEMA OK	Sistema está em funcionamento normal.
ERRO DO SISTEMA	Existe um erro no sistema. A cor do ecrã do modo de vigília é vermelha até o erro ser resolvido. Reveja os detalhes do erro a partir de um dos seguintes locais: <ul style="list-style-type: none"> • O ecrã de erros acessível a partir do ecrã inicial. • A opção Histórico de erros no menu Instalador. Acesso de instalador necessário.

4.3.5 Descrição do ecrã da zona





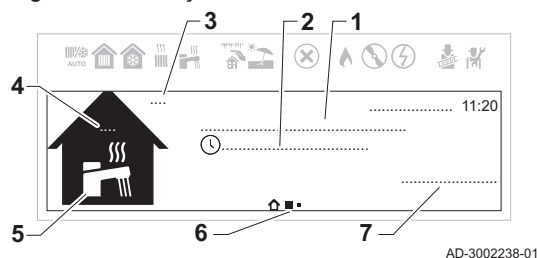



Informações sobre as várias zonas na sua instalação podem ser acedidas a partir do ecrã inicial. Rode o botão giratório para visualizar os ecrãs de informações.

Fig.74 Descrição do ecrã da zona



- 1 Nome da zona
- 2 Modo de funcionamento atualmente ativo
- 3 Temperatura exterior
- 4 Temperatura ambiente (se estiver instalado um termóstato ambiente)
- 5 Símbolo da zona
- 6 Ícones que indicam o nível de navegação entre ecrã inicial, zona e informações sobre erros
- 7 Informação sobre o estado do circuito

Sep.101 Descrição dos ícones das zonas

Ícones	Zonas
	Todos
	Quarto
	Sala
	Escritório
	Exterior
	Cozinha
	Cave
	AQS ⁽¹⁾
(1) O ícone de AQS é selecionado automaticamente para o ecrã da zona de AQS e não pode ser selecionado ou alterado manualmente.	

■ Descrição do menu de acesso rápido de zona

O menu de seleção de funções está disponível diretamente a partir do ecrã da zona. Prima o botão selecionar  para aceder rapidamente ao menu.



Sep.102 Descrição do menu de acesso rápido de zona



Menu	Função
Definir temperaturas de aquecimento	Visualize e defina temperaturas por atividade.
Modo de funcionamento	Selecione um modo de funcionamento para regular o aquecimento: Programação horária , Manual , Alteração temporária da temperatura , Férias ou Desligado .
Programas horários de aquecimento	Agende ou selecione um programa horário de aquecimento.



4.3.6 Alterar o valor de contraste da interface

Pode ajustar o **Valor contraste HMI** no **Definições do sistema**.

▶▶ Menu principal > **Definições do sistema** > **Definições do ecrã** > **Valor contraste HMI**

 Utilize o botão giratório para navegar.
Utilize o botão  para confirmar a sua seleção.

1. Prima o botão de menu  para aceder ao menu principal.
2. Navegue para o menu **Definições do sistema** .
3. Selecione **Definições do ecrã**.
4. Selecione **Valor contraste HMI**.
5. Utilize o botão giratório para ajustar o **Valor contraste HMI**.
⇒ A alteração do contraste é pré-visualizada no ecrã.
6. Confirme as suas alterações.

Pode agora navegar para o ecrã inicial premindo sem soltar o botão de retorno  ou aceder ao menu principal premindo o botão de menu .

5 Funcionamento

5.1 Utilização do painel de controlo

5.1.1 Definir o país e o idioma

►► Menu principal > **Definições do sistema** > **País e idioma**

💡 Utilize o botão giratório para navegar.
Utilize o botão ◯ para confirmar a sua seleção.

1. Prima o botão de menu ≡ para aceder ao menu principal.
2. Navegue para o menu **Definições do sistema** ⚙️.
3. Selecione a opção de definições **País e idioma**.

Fig.75 Selecionar país e idioma

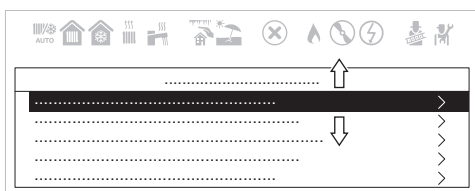

AD-3002258-01

Fig.76 Selecionar o país

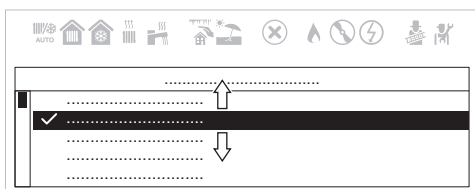

AD-3002259-01

4. Selecione o país pretendido.
⇒ A seleção do idioma aparece após ter sido selecionado o país.
5. Selecione o idioma pretendido.

Pode agora navegar para o ecrã inicial premindo sem soltar o botão de retorno ↵ ou aceder ao menu principal premindo o botão de menu ≡.

5.1.2 Definir a hora e a data

►► Menu principal > **Definições do sistema** > **Data e hora**

💡 Utilize o botão giratório para navegar.
Utilize o botão ◯ para confirmar a sua seleção.

1. Prima o botão de menu ≡ para aceder ao menu principal.
2. Navegue para o menu **Definições do sistema** ⚙️.
3. Selecione a opção de definições **Data e hora**.

Fig.77 Seleccione data e hora



AD-3002258-01

Fig.78 Modificar data e hora

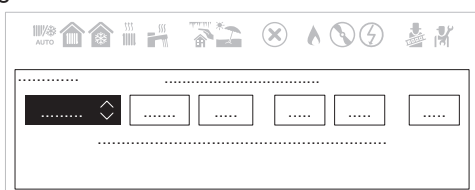



AD-3002260-01



4. Modifique as definições para a data e a hora corretas.
⇒ O menu irá navegar automaticamente para o ecrã **AtivPoupançDiurn** após ser introduzida a data e a hora.
5. Selecione uma das seguintes definições:
 - **Desligado** para desativar a função de horário de verão;
 - **Ligado** para ativar a função de horário de verão.

Pode agora navegar para o ecrã inicial premindo sem soltar o botão de retorno ↵ ou aceder ao menu principal premindo o botão de menu ≡.



5.1.3 Ligar ou desligar o bloqueio de segurança para crianças



O bloqueio de segurança para crianças impede que estas alterem acidentalmente as definições. Uma vez ativo, o ecrã de visualização é bloqueado após 5 minutos de inatividade.



Quando o bloqueio de segurança para crianças está ativado, aparece o ícone de bloqueio  no ecrã do modo de vigília. Aparece o ícone de desbloqueio  quando o bloqueio de segurança para crianças está ativado, mas o ecrã está temporariamente desbloqueado.

 Pode desbloquear o ecrã e aceder às definições premindo o menu principal  e selecionando os botões  em simultâneo.

▶▶ Menu principal > **Definições do sistema** > **Definições do ecrã** > **Bloq segur crianças**

 Utilize o botão giratório para navegar.
Utilize o botão  para confirmar a sua seleção.



1. Prima o botão de menu  para aceder ao menu principal.
2. Navegue para o menu **Definições do sistema** .
3. Selecione a opção de definições **Definições do ecrã**.
4. Selecionar **Bloq segur crianças**
5. Selecione uma das seguintes definições:
 - **Não** para desativar o bloqueio de segurança para crianças;
 - **Sim** para ativar o bloqueio de segurança para crianças.



Pode agora navegar para o ecrã inicial premindo sem soltar o botão de retorno  ou aceder ao menu principal premindo o botão de menu .

5.1.4 Alterar as definições do painel de controlo

Pode alterar as definições do painel de controlo em **Definições do sistema**.

▶▶ Menu principal > **Definições do sistema**

 Utilize o botão giratório para navegar.
Utilize o botão  para confirmar a sua seleção.

1. Prima o botão de menu  para aceder ao menu principal.
2. Navegue para o menu **Definições do sistema** .
3. Efetue uma das operações descritas no quadro:



Sep.103 Definições do painel de controlo



Menu Definições do sistema	Definições
País e idioma	Selecione o seu país e idioma.
Data e hora	Defina a data e a hora atuais. Ative ou desative a função de horário de verão.
Dados do instalador	Consulte o nome e o número de telefone do instalador.
Nomes de atividade	Altere os nomes das atividades utilizadas no programa horário.
Definições do ecrã	Defina o valor de contraste da interface. Ative ou desative o bloqueio de segurança para crianças.

5.1.5 Alterar o modo de funcionamento da água quente sanitária

Pode alterar o modo de funcionamento para a produção de água quente. Pode escolher entre 5 modos de funcionamento.

▶▶ Menu principal > **Definições do utilizador** > **Definição Água Quente Sanitária** > **Modo de funcionamento**

 Utilize o botão giratório para navegar.
Utilize o botão  para confirmar a sua seleção.

1. Prima o botão de menu  para aceder ao menu principal.
2. Navegue para o menu **Definições do utilizador** .
3. Selecione a opção de definições **Definição Água Quente Sanitária**.
4. Selecione **Modo de funcionamento**.

5. Selecione o modo de funcionamento pretendido:

Sep.104 Modos de funcionamento de AQS



Modo	Descrição
Programação horária	A temperatura da água quente sanitária é controlada por um programa horário.
Conforto	A temperatura da água quente sanitária é definida por um valor fixo.
Reforço de água quente	A temperatura da água quente sanitária é aumentada temporariamente.
Férias	A temperatura da água quente sanitária é reduzida durante as suas férias para economizar energia.
	O modo antigelo é ativado. Este modo protege o aparelho e a instalação contra congelamento.

5.1.6 Ativar o modo férias para todas as zonas



A temperatura de zona e a temperatura da água quente sanitária podem ser reduzidas para poupar energia quando vai de férias. Com o seguinte procedimento, pode ativar o modo de férias para todas as zonas e a temperatura da água quente sanitária.

▶▶ Menu principal > Sistema em modo férias

- 💡 Utilize o botão giratório para navegar.
Utilize o botão  para confirmar a sua seleção.

1. Prima o botão de menu  para aceder ao menu principal.
2. Navegue para o menu **Sistema em modo férias** .
3. Defina a data e a hora de início das férias.
4. Defina a data e a hora de fim das férias.
5. Confirme a data de início e de fim.

- 💡 Para desativar o modo de férias, navegue para o menu **Sistema em modo férias** e seleccione **Desativar**.

Pode agora navegar para o ecrã inicial premindo sem soltar o botão de retorno  ou aceder ao menu principal premindo o botão de menu .

5.1.7 Definição de atividade

Atividade é o termo utilizado para definir os intervalos de tempo num programa horário. O programa horário define a temperatura da zona para diferentes atividades durante o dia. Um ponto de definição da temperatura está associado a cada atividade. A última atividade do dia é válida até à primeira atividade do dia seguinte.

Fig.79 Exemplos de atividades de um programa horário

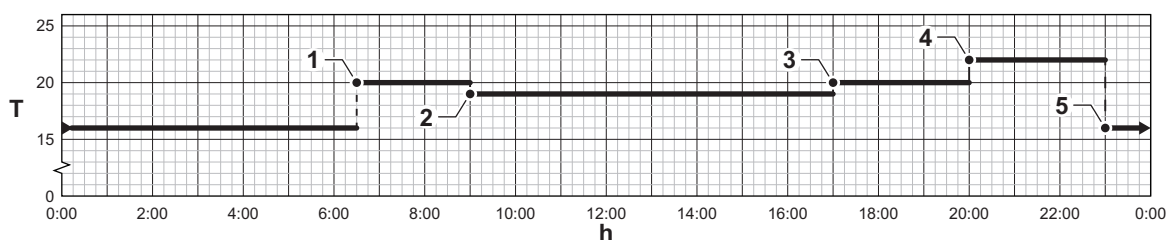

AD-3001403-01

Sep.105 Exemplo de atividades

	Início da atividade	Nomes de atividade	Ponto de definição da temperatura
1	6:30	Manhã	20 °C
2	9:00	Ausente	19 °C
3	17:00	Casa	20 °C
4	20:00	Noite	22 °C
5	23:00	Dormir	16 °C

5.1.8 Personalizar as atividades

Fig.80

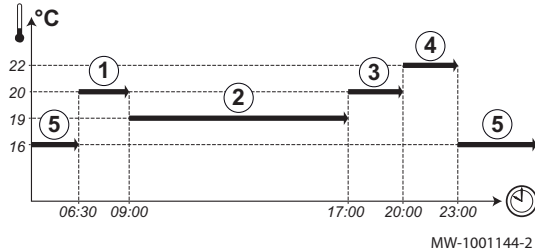

Definição do termo "Atividade"

Atividade: este termo é usado ao programar faixas horárias. Refere-se ao nível de conforto desejado pelo cliente para diferentes atividades ao longo do dia. Uma temperatura de referência está associada a cada atividade. A última atividade do dia permanece válida até à primeira atividade do dia seguinte.

Sep.106 Exemplo

Início da atividade	Atividade	Ponto de definição da temperatura ambiente
6:30	Manhã ①	20 °C
9:00	Ausente ②	19 °C
17:00	Casa ③	20 °C
20:00	Noite ④	22 °C
23:00	Dormir ⑤	16 °C



Importante

Esta função só está ativa na presença de um sensor da temperatura exterior e termóstato ambiente ligado à caldeira.

Alterar a designação de uma atividade

A designação das diferentes atividades está definida de fábrica: **Manhã**, **Dormir**, **Casa**, **Noite**, **Ausente** e **Personaliz**. É possível personalizar o nome das atividades para todas as zonas de instalação.

1. Consulte o menu: **Nomes de atividade**.

Sep.107

Tipo de acesso	Caminho de acesso
Acesso direto: a partir do ecrã inicial principal	Não disponível
Acesso rápido: a partir de qualquer ecrã	→ Prima a tecla → Seleccione: Definições do sistema → Seleccione: Nomes de atividade

2. Seleccione a atividade pretendida:

- Manhã
- Dormir
- Casa
- Noite
- Ausente
- Personaliz

3. Introduza o novo nome para a atividade (no máximo, 20 caracteres) e confirme com **OK**.

4. Introduza o nome escolhido no quadro seguinte:



Designação de fábrica	Novo nome
Manhã	
Dormir	
Casa	
Noite	
Ausente	
Personaliz	



5. Prima a tecla de retorno para regressar ao ecrã principal.



5.1.9 Ativar automaticamente o modo de verão

Pode definir a ativação automática do modo de verão, definindo o limiar para a temperatura exterior. Se a temperatura exterior for superior a este limiar, o aparelho encontra-se no modo de verão e não arranca para o aquecimento central. Se a temperatura exterior for inferior a esta temperatura de limiar, o aparelho encontra-se no modo de inverno.

▶▶ Menu principal > **Definições do utilizador** > **Temperatura exterior** > **verão-inverno**

 Utilize o botão giratório para navegar.
Utilize o botão  para confirmar a sua seleção.



1. Prima o botão de menu  para aceder ao menu principal.
2. Navegue para o menu **Definições do utilizador** .
3. Selecione **Temperatura exterior**.
4. Selecione **verão-inverno**.
5. Defina o limiar para a temperatura exterior.



Pode agora navegar para o ecrã inicial premindo sem soltar o botão de retorno  ou aceder ao menu principal premindo o botão de menu .



5.1.10 Ativar manualmente o modo de verão

Pode ativar manualmente o modo de verão. Com o modo de verão ativo, o aquecimento central não vai produzir calor, mas a água quente sanitária continua disponível.

▶▶ Menu principal > **Definições do utilizador** > **Temperatura exterior** > **Modo verão forçado**.

 Utilize o botão giratório para navegar.
Utilize o botão  para confirmar a sua seleção.



1. Prima o botão de menu  para aceder ao menu principal.
2. Navegue para o menu **Definições do utilizador** .
3. Selecione **Temperatura exterior**.
4. Selecione **Modo verão forçado**.
5. Selecione uma das seguintes definições:
 - **Ligado** para ligar o modo de verão;
 - **Desligado** para desligar o modo de verão.



Pode agora navegar para o ecrã inicial premindo sem soltar o botão de retorno  ou aceder ao menu principal premindo o botão de menu .

5.1.11 Alterar as temperaturas da água quente conforto e reduzida

Dependendo do aparelho, pode ajustar as temperaturas de AjTConfDAcumAQS e Pt def eco AQS.

▶▶ Menu principal > **Temperatura da água**



 Utilize o botão giratório para navegar.
Utilize o botão  para confirmar a sua seleção.

1. Prima o botão de menu  para aceder ao menu principal.
2. Navegue para o menu **Temperatura da água** .
3. Selecione o ponto de definição que pretende ajustar:

Sep.108 Descrição do ponto de definição da água quente sanitária

Ponto de definição	Descrição
AjTConfDAcumAQS	Temperatura da água quente sanitária pretendida para o modo conforto.
Pt def eco AQS	Temperatura da água quente sanitária pretendida para o modo ecológico.

4. Defina a temperatura pretendida.

Pode agora navegar para o ecrã inicial premindo sem soltar o botão de retorno  ou aceder ao menu principal premindo o botão de menu .

5.2 Proteção antigelo

É boa ideia evitar que a instalação de aquecimento drene completamente, uma vez que mudar a água pode resultar na formação de depósitos de calcário desnecessários e prejudiciais no interior da caldeira e nos elementos de aquecimento. Se a instalação térmica não se destina a ser utilizada durante os meses de inverno e existir risco de congelação, recomendamos misturar soluções adequadas de anticongelante concebidas para uma finalidade específica (por ex., propilenoglicol, que contenha inibidores do calcário e da corrosão) com a água da instalação. O sistema de controlo eletrónico da caldeira inclui uma função "antigelo" para o sistema de aquecimento. Esta função ativa a bomba da caldeira quando a temperatura de ida do sistema de aquecimento descer abaixo dos 7 °C. Se a temperatura da água atingir os 4 °C, o queimador é ligado, elevando a temperatura da água do sistema para os 10 °C. Quando este valor for alcançado, o queimador desliga-se e a bomba continua a trabalhar durante mais 15 minutos.



Importante

A função de proteção antigelo não funcionará se não for fornecida energia elétrica à caldeira ou se a torneira de fornecimento de gás estiver fechada.

6 Definições

6.1 Gerir o aquecimento central

6.1.1 Ligar ou desligar o aquecimento central



Cuidado

A proteção antigelo não está disponível quando a função aquecimento central está desligada.

Pode desligar a função aquecimento central para poupar energia.



Quando um sensor exterior é ligado à instalação, é também possível utilizar a função do modo de verão para prevenir o aquecimento ativo.

▶▶ Menu principal > **Definições do utilizador** > **Função AqC ON**



Utilize o botão giratório para navegar.
Utilize o botão para confirmar a sua seleção.

1. Prima o botão de menu para aceder ao menu principal.
2. Navegue para o menu **Definições do utilizador** .
3. Selecione **Função AqC ON**.
4. Selecione uma das seguintes definições:
 - **Desligado** para desativar a função de aquecimento central;
 - **Ligado** para ativar a função de aquecimento central.
5. Selecione **Confirmar**.

Pode agora navegar para o ecrã inicial premindo sem soltar o botão de retorno ou aceder ao menu principal premindo o botão de menu .

6.1.2 Ajustar a temperatura ambiente no modo de aquecimento

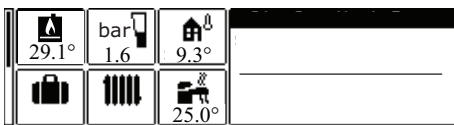

Para ajustar a temperatura de ida do aquecimento, proceda da seguinte forma:

- No ecrã inicial, prima o botão de menu .
- Rode o botão e selecione o ícone ; depois, prima o botão para confirmar.
- Selecione a primeira linha relacionada com a temperatura de aquecimento



- Prima o botão para confirmar
- Selecione a opção pretendida premindo o botão
- Use o botão para definir o valor da temperatura pretendida
- Prima o botão para confirmar
- Prima várias vezes a tecla para regressar ao ecrã inicial.

6.1.3 Alterar as temperaturas de aquecimento da atividade

Pode alterar as temperaturas de aquecimento para cada atividade.



▶▶ Menu principal > **Definições do utilizador** > **Definições de zonas** > Selecionar uma zona > **Definir temperaturas de aquecimento**

💡 Utilize o botão giratório para navegar.
Utilize o botão  para confirmar a sua seleção.

1. Prima o botão de menu  para aceder ao menu principal.
2. Navegue para o menu **Definições do utilizador** .
3. Selecione **Definições de zonas**.
4. Selecione a zona pretendida.

💡 Se existir apenas uma zona na instalação, o ecrã vai automaticamente selecionar esta zona.

5. Selecione **Definir temperaturas de aquecimento**.
6. Selecione a atividade que pretende modificar.
7. Defina a temperatura de aquecimento da atividade.

Pode agora navegar para o ecrã inicial premindo sem soltar o botão de retorno  ou aceder ao menu principal premindo o botão de menu .



6.1.4 Alterar temporariamente a temperatura da zona

Independentemente do modo de funcionamento selecionado para uma zona, é possível alterar a temperatura da zona durante um curto período. Passado este período, é retomado o modo de funcionamento selecionado antes.

▶▶ Menu principal > **Alteração temporária da temp aquecimento** > Selecionar uma zona

💡 Utilize o botão giratório para navegar.
Utilize o botão  para confirmar a sua seleção.



i **Importante**
A temperatura da zona só pode ser ajustada desta forma se estiver instalado um sensor de temperatura da zona/termóstato.

1. Prima o botão de menu  para aceder ao menu principal.
2. Navegue para o menu **Alteração temporária da temp aquecimento** .
3. Selecione a zona pretendida.

💡 Se existir apenas uma zona na instalação, o ecrã vai automaticamente selecionar esta zona.

4. Defina a temperatura temporária.
5. Defina a hora de fim para a alteração da temperatura.
6. Confirme a hora de fim selecionada.
⇒ A temperatura da zona irá mudar até ao ponto de fim definido.

💡 Pode desativar a alteração da temperatura a qualquer altura voltando à página **Alteração temporária da temp aquecimento** e selecionando **Desativar**.



Pode agora navegar para o ecrã inicial premindo sem soltar o botão de retorno  ou aceder ao menu principal premindo o botão de menu .

6.1.5 Criar um programa horário para temperatura de zona

Um programa horário permite-lhe variar a temperatura da zona por hora e por dia. A temperatura da zona está associada à atividade do programa horário. Pode criar até três programas horários por zona. Pode, por exemplo, criar um programa para uma semana com horas de trabalho normais e um programa para uma semana em que passa a maior parte do tempo em casa.

▶▶ Menu principal > **Definições do utilizador** > **Definições de zonas** > Select a zone > **Programas horários de aquecimento**

- Utilize o botão giratório para navegar.
- Utilize o botão  para confirmar a sua seleção.

1. Prima o botão de menu  para aceder ao menu principal.
2. Navegue para o menu **Definições do utilizador** .
3. Selecione **Definições de zonas**.
4. Selecione a zona pretendida.

- Se existir apenas uma zona na instalação, o ecrã vai automaticamente selecionar esta zona.

5. Selecione **Programas horários de aquecimento**.
6. Selecione o programa horário que pretende modificar.
 - ⇒ São exibidas as atividades programadas. A última atividade programada de um dia permanece ativa até à primeira atividade do dia seguinte. No arranque inicial, todos os dias da semana têm duas atividades padrão em **Programa 1**.
7. Selecione o dia da semana que pretende modificar.

Fig.81 Selecionar o dia da semana a modificar



AD-3002314-01

Fig.82 Selecionar o intervalo de tempo a modificar

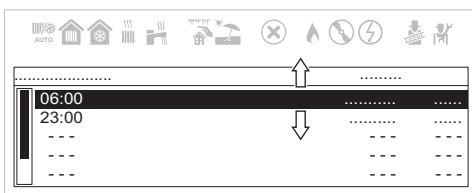

AD-3002315-01

Fig.83 Descrição do intervalo de tempo a editar

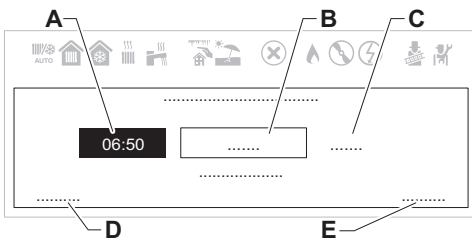

AD-3002316-01

8. Selecione o intervalo de tempo que pretende modificar.

- Após selecionar o intervalo de tempo, pode definir a hora de início, alterar o tipo de atividade ou apagar a atividade.

- A Definir hora de início
- B Selecionar tipo de atividade
- C Visualizar a temperatura da atividade
- D Apagar atividade
- E Confirmar alterações

9. Defina a hora de início da atividade.
10. Selecione o tipo de atividade.
11. Confirme as suas alterações.



- Se não desejar guardar as alterações numa atividade, prima o botão de retorno . Se pretender apagar a atividade do programa, selecione **Eliminar**.

6.1.6 Ativar um programa horário de zona

Para utilizar um programa horário de zona é necessário ativar o modo de funcionamento **Programação horária**. Esta ativação ocorre separadamente para cada zona.

- ▶▶ Menu principal > **Definições do utilizador** > **Definições de zonas** > Select a zone > **Modo de funcionamento** > **Programação horária**

- Utilize o botão giratório para navegar.
- Utilize o botão  para confirmar a sua seleção.

1. Prima o botão de menu  para aceder ao menu principal.
2. Navegue para o menu **Definições do utilizador** .
3. Selecione **Definições de zonas**.

4. Selecione a zona pretendida.



 Se existir apenas uma zona na instalação, o ecrã vai automaticamente selecionar esta zona.

5. Selecione **Modo de funcionamento**.

6. Selecione **Programação horária**.

7. Selecione o programa horário de zona **Programa 1**, **Programa 2** ou **Programa 3**.



8. Confirme o programa selecionado.



Pode agora navegar para o ecrã inicial premindo sem soltar o botão de retorno  ou aceder ao menu principal premindo o botão de menu .

6.2 Gerir a produção de água quente sanitária

6.2.1 Ligar ou desligar a água quente sanitária

▶▶ Menu principal > **Água quente sanit ligada/desligada**



 Utilize o botão giratório para navegar.
Utilize o botão  para confirmar a sua seleção.

1. Prima o botão de menu  para aceder ao menu principal.
2. Navegue para o menu **Água quente sanit ligada/desligada** .
3. Selecione uma das seguintes definições:
 - **Desligado** para desativar a função de água quente sanitária;
 - **Ligado** para ativar a função de água quente sanitária.
4. Confirme a sua seleção.

6.2.2 Aumentar temporariamente a temperatura da água quente sanitária



Independentemente do modo de funcionamento selecionado para produção de água quente sanitária, é possível aumentar a temperatura da água quente sanitária durante um curto período. Após este período, irá reiniciar o modo de funcionamento selecionado antes.

▶▶ Menu principal > **Definições do utilizador > Definiç Água Quente Sanitária > Modo de funcionamento > Reforço de água quente**



 Utilize o botão giratório para navegar.
Utilize o botão  para confirmar a sua seleção.

Importante

A temperatura da água quente sanitária só pode ser ajustada desta forma se estiver instalado um sensor de água quente sanitária.

1. Prima o botão de menu  para aceder ao menu principal.
2. Navegue para o menu **Definições do utilizador** .
3. Selecione a opção de definições **Definiç Água Quente Sanitária**.
4. Selecione **Modo de funcionamento**.
5. Selecione **Reforço de água quente**.
6. Defina a hora de fim para o reforço da temperatura.
7. Confirme a hora de fim selecionada.
 - ⇒ A temperatura é aumentada para o ponto de definição de conforto de AQS durante a duração do reforço.

 Pode desativar o reforço da temperatura a qualquer altura voltando à página **Reforço de água quente** e selecionando **Desativar**.



Pode agora navegar para o ecrã inicial premindo sem soltar o botão de retorno  ou aceder ao menu principal premindo o botão de menu .

6.2.3 Alterar as temperaturas da água quente conforto e reduzida

Dependendo do aparelho, pode ajustar as temperaturas de AjTConfDAcumAQS e Pt def eco AQS.

▶▶ Menu principal > **Temperatura da água**



- Utilize o botão giratório para navegar.
- Utilize o botão  para confirmar a sua seleção.

1. Prima o botão de menu  para aceder ao menu principal.
2. Navegue para o menu **Temperatura da água** .
3. Selecione o ponto de definição que pretende ajustar:

Sep.109 Descrição do ponto de definição da água quente sanitária

Ponto de definição	Descrição
AJTConfDacumAQS	Temperatura da água quente sanitária pretendida para o modo conforto.
Pt def eco AQS	Temperatura da água quente sanitária pretendida para o modo ecológico.

4. Defina a temperatura pretendida.

Pode agora navegar para o ecrã inicial premindo sem soltar o botão de retorno  ou aceder ao menu principal premindo o botão de menu .

6.2.4 Criar um programa horário para temperatura de AQS

Um programa horário permite-lhe variar a temperatura da água quente sanitária por hora e por dia. A temperatura da água quente está associada à atividade do programa horário. Pode criar até três programas horários. Pode, por exemplo, criar um programa para uma semana com horas de trabalho normais e um programa para uma semana em que passa a maior parte do tempo em casa.

- ▶▶ Menu principal > **Definições do utilizador** > **Definiç Água Quente Sanitária** > **Programas horários**

- Utilize o botão giratório para navegar.
- Utilize o botão  para confirmar a sua seleção.



1. Prima o botão de menu  para aceder ao menu principal.
2. Navegue para o menu **Definições do utilizador** .
3. Selecione a opção de definições **Definiç Água Quente Sanitária**.
4. Selecione **Programas horários**.
5. Selecione o programa horário que pretende modificar.
 - ⇒ São exibidas as atividades programadas. A última atividade programada de um dia permanece ativa até à primeira atividade do dia seguinte. No arranque inicial, todos os dias da semana têm duas atividades padrão em **Programa 1: Conforto e Eco**.
6. Selecione o dia da semana que pretende modificar.

Fig.84 Selecionar o dia da semana a modificar



AD-3002298-01

Fig.85 Selecionar o intervalo de tempo a modificar

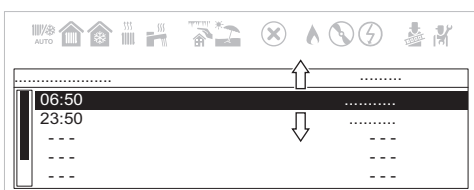

AD-3002299-01

7. Selecione o intervalo de tempo que pretende modificar.

- Após selecionar a atividade, pode definir a hora de início, selecionar o tipo de atividade ou apagar a atividade.

Fig.86 Descrição do intervalo de tempo a editar

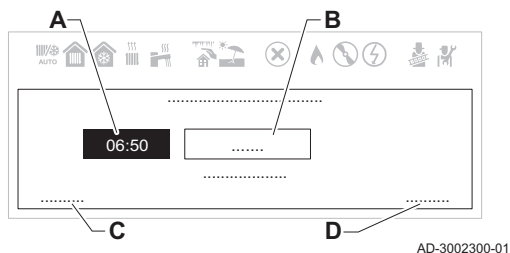

- A Definir hora de início
- B Selecionar tipo de atividade
- C Apagar atividade
- D Confirmar alterações

8. Defina a hora de início da atividade.
9. Selecione o tipo de atividade: **Conforto** ou **Eco**.
10. Confirme as suas alterações.

💡 Se não desejar guardar as alterações numa atividade, prima o botão de retorno ↩. Se pretender apagar a atividade do programa, selecione **Eliminar**.

6.2.5 Ativar um programa horário de AQS

Para utilizar um programa horário de AQS é necessário ativar o modo de funcionamento **Programação horária**. Esta ativação ocorre separadamente para cada zona.

▶▶ Menu principal > **Definições do utilizador** > **Definiç Água Quente Sanitária** > **Modo de funcionamento** > **Programação horária**

💡 Utilize o botão giratório para navegar.
Utilize o botão ⏪ para confirmar a sua seleção.

1. Prima o botão de menu ≡ para aceder ao menu principal.
2. Navegue para o menu **Definições do utilizador** ⚙.
3. Selecione a opção de definições **Definiç Água Quente Sanitária**.
4. Selecione **Modo de funcionamento**.
5. Selecione **Programação horária**.
6. Selecione o programa horário de AQS **Programa 1**, **Programa 2** ou **Programa 3**.
7. Confirme o programa selecionado.

Pode agora navegar para o ecrã inicial premindo sem soltar o botão de retorno ↩ ou aceder ao menu principal premindo o botão de menu ≡.

6.2.6 Copiar um programa de um dia da semana para AQS

É possível copiar um programa de um dia da semana e aplicá-lo a outros dias.

▶▶ Menu principal > **Definições do utilizador** > **Definiç Água Quente Sanitária** > **Programas horários**

💡 Utilize o botão giratório para navegar.
Utilize o botão ⏪ para confirmar a sua seleção.

Fig.87 Seleccione o dia da semana a copiar

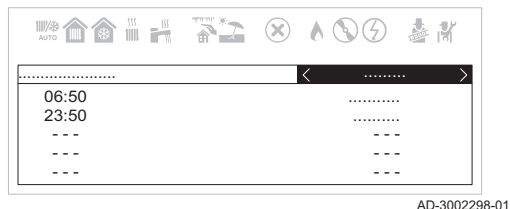

1. Selecione o dia da semana que pretende copiar para outros dias.
2. Utilize o botão giratório para se deslocar para a parte inferior da lista de atividades.

Fig.88 Desloque-se para baixo e selecione para copiar para outros dias

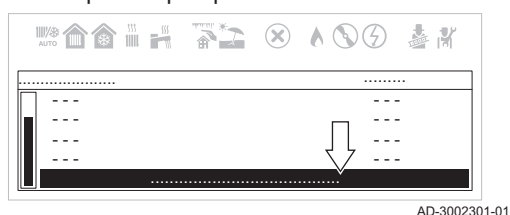

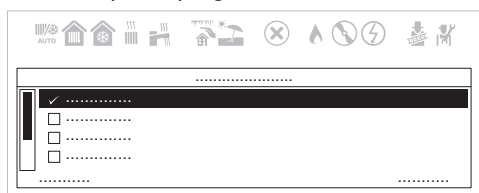

3. Selecione **Copiar para outros dias**.

Fig.89 Selecionar os dias da semana para copiar o programa



AD-3002302-01

4. Selecione os dias da semana para os quais pretende copiar o programa.
5. Confirme a sua seleção.

Pode agora navegar para o ecrã inicial premindo sem soltar o botão de retorno  ou aceder ao menu principal premindo o botão de menu .

6.3 Lista de definições

Sep.110 Quadro de definições

Designação	Descrição	Valor de fábrica	Mínimo	Máximo	Nível
AP016	Aquecimento ligado/desligado	Ligado	-	-	Utilizador
AP017	Água quente sanitária ligada/desligada	Ligado	-	-	Utilizador
AP073	Aquecimento verão/inverno ligado/desligado (com sensor exterior ligado). Se a temperatura exterior for superior a este limiar, o aparelho está no modo de verão e não arranca para aquecimento central. Se a temperatura exterior for inferior a esta temperatura, o aparelho encontra-se no modo de inverno [°C]	22	10	30	Utilizador
AP074	Aquecimento ligado/desligado (com sensor exterior ligado)	Desligado	-	-	Utilizador
AP089	Nome do instalador	-	-	-	Utilizador
AP090	N.º tel. instalador	-	-	-	Utilizador
CP010	Ponto de definição do aquecimento [°C] sem sensor da temperatura exterior	80	25	80	Utilizador
CP060	Temperatura ambiente pretendida (°C) na zona no período de férias	6	5	20	Utilizador
CP070	Limite máximo da temperatura ambiente do circuito do modo reduzido que permite alternar para o modo de conforto [°C]	16	5	30	Utilizador
CP080	Temperatura (°C) definida pela atividade do utilizador na zona.	16	5	30	Utilizador
CP081	Temperatura (°C) definida pela atividade do utilizador na zona.	20	5	30	Utilizador
CP082	Temperatura (°C) definida pela atividade do utilizador na zona.	6	5	30	Utilizador
CP083	Temperatura (°C) definida pela atividade do utilizador na zona.	21	5	30	Utilizador
CP084	Temperatura (°C) definida pela atividade do utilizador na zona.	22	5	30	Utilizador
CP085	Temperatura (°C) definida pela atividade do utilizador na zona.	20	5	30	Utilizador
CP200	Definição manual da temperatura ambiente (°C).	20	5	30	Utilizador
CP240	Ajuste o efeito do termóstato ambiente na zona	3	0	10	Utilizador
CP250	Valor acrescentado para calibrar a temperatura ambiente. Este valor pode ser usado para fazer corresponder temperaturas entre a unidade ambiente e outro dispositivo, como uma estação meteorológica, por exemplo.	0	-5	5	Utilizador
CP320	Modo de funcionamento da zona	Manual	-	-	Utilizador
CP510	Valor temporário da temperatura ambiente definido para a zona [°C]	20	5	30	Utilizador
CP550	Modo apoio externo ativo	Desligado	-	-	Utilizador
CP570	Programa horário para aquecimento/arrefecimento	Programa 1	-	-	Utilizador
CP660	Ícone escolhido para referenciar esta zona	Nenhum	-	-	Utilizador
CP730	Seleção da velocidade de aquecimento da zona	Normal	-	-	Utilizador

Designação	Descrição	Valor de fábrica	Mínimo	Máximo	Nível
DP060	Programa horário selecionado para AQS	Programa 1	–	–	Utilizador
DP070	Ponto de definição da temperatura da água quente sanitária. Em caso de funcionamento com um acumulador de AQS e programação via unidade ambiente correspondente ao ponto de definição de conforto [°C] * Depende do mercado	(55/60) *	35	(60/65) *	Utilizador
DP080	Ponto de definição reduzido da temperatura para o acumulador de água quente sanitária (°C).	15	7	50	Utilizador
DP170	Programar o início do período de férias	–	–	–	Utilizador
DP180	Programar o fim do período de férias	–	–	–	Utilizador
DP190	Alteração da hora de desativação do período de aquecimento do depósito acumulador	–	–	–	Utilizador
DP200	Modo AQS: Programação da água quente sanitária (apenas disponível com termóstato ambiente) Manual (caldeira com acumulador) – Pré-aquecimento ativo (caldeira instantânea) ** Anticongelamento (caldeira com acumulador) – Sem pré-aquecimento (caldeira instantânea)*	Anticongelamento (*)/Manual (**)	–	–	Utilizador
DP337	Ponto de definição da temperatura da água quente sanitária (AQS) durante o período de férias [°C]	10	10	60	Utilizador
DP357	Tempo antes de alarme da Zona Duche [minutos] A definição só é possível no modo "Combinado" (instalação com sistema de aquecimento e produção instantânea de água quente sanitária)	0	0	180	Utilizador
DP367	Ação quando tempo Zona Duche decorrido A definição só é possível no modo "Combinado" (instalação com sistema de aquecimento e produção instantânea de água quente sanitária)	Desligado	–	–	Utilizador
DP377	Temperatura da água quente sanitária pretendida para o modo reduzido (°C) A definição só é possível no modo "Combinado" (instalação com sistema de aquecimento e produção instantânea de água quente sanitária)	40	20	60	Utilizador

Sep.111 Quadro de definições com SMART TC°

Designação	Descrição	Valor de fábrica	Mínimo	Máximo	Nível
CP060	Temperatura ambiente pretendida (°C) na zona, no período de férias/antigelo	6	5	20	Utilizador
CP081	Temperatura (°C) definida por atividade de HOME na zona	20	5	30	Utilizador
CP082	Temperatura (°C) definida por atividade de AWAY na zona	6	5	30	Utilizador
CP083	Temperatura (°C) definida por atividade de MORNING na zona	21	5	30	Utilizador
CP084	Temperatura (°C) definida por atividade de EVENING na zona	22	5	30	Utilizador
CP085	Temperatura (°C) definida por atividade de CUSTOM na zona	20	5	30	Utilizador
CP200	Temperatura ambiente pretendida (°C) para a zona no modo manual	20	5	30	Utilizador
CP240	Ajuste o efeito do termóstato ambiente na zona	3	0	10	Utilizador
CP250	Valor acrescentado para calibrar a temperatura ambiente. Este valor pode ser usado para fazer corresponder temperaturas entre a unidade ambiente e outro dispositivo, como uma estação meteorológica, por exemplo.	0	-5	5	Utilizador
CP510	Valor temporário da temperatura ambiente definido para a zona [°C]	20	5	30	Utilizador

Designação	Descrição	Valor de fábrica	Mínimo	Máximo	Nível
CP550	Modo apoio externo ativo	Desligado	–	–	Utilizador
CP570	Programa horário para aquecimento/arrefecimento	Programa 1	–	–	Utilizador
DP060	Programa horário selecionado para AQS	Programa 1	–	–	Utilizador
DP080	Ponto de definição reduzido da temperatura para o acumulador de água quente sanitária (°C).	15	7	50	Utilizador
DP337	Ponto de definição da temperatura da água quente sanitária (AQS) durante o período de férias [°C]	10	10	60	Utilizador

**Importante**

As definições de fábrica para determinadas definições podem ser diferentes consoante o mercado ao qual o produto se destina.

7 Manutenção

7.1 Generalidades

A caldeira não requer manutenção complexa. Recomendamos, no entanto, a sua inspeção frequente e a sua manutenção a intervalos regulares.

A manutenção da caldeira deve ser efetuada por um instalador qualificado em conformidade com a regulamentação local e nacional.

- Certifique-se de que a caldeira está desligada da alimentação elétrica.
- Substitua as peças usadas ou com defeito por peças originais.
- Durante as operações de controlo e manutenção, substitua sempre todas as juntas das peças removidas.
- Verifique se todas as juntas estão corretamente posicionadas (a posição está correta e nivelada na ranhura correspondente, que é estanque à água e ao ar).
- A água (gotas, salpicos) não deve entrar em contacto com as partes elétricas da caldeira durante as operações de inspeção e manutenção devido a risco de choques elétricos.

7.2 Mensagem de manutenção

O objetivo desta função é alertar o utilizador para o facto de o aparelho necessitar de manutenção. Se aparecer o símbolo  no ecrã, o aparelho requer manutenção. Contacte o seu instalador.

7.3 Instruções de manutenção

Para garantir a sua segurança, funcionalidade e eficiência ideal ao longo do tempo, o aparelho tem de ser inspecionado periodicamente por um técnico qualificado. Uma manutenção cuidadosa é sempre uma fonte de segurança e poupança na gestão da instalação.

**Importante**

O aparelho está equipado com um pressóstato que irá prevenir que a caldeira funcione com a pressão demasiado baixa. Se a pressão diminuir frequentemente, peça ajuda a um técnico qualificado.

7.3.1 Enchimento da instalação

Fig.90 Enchimento da instalação

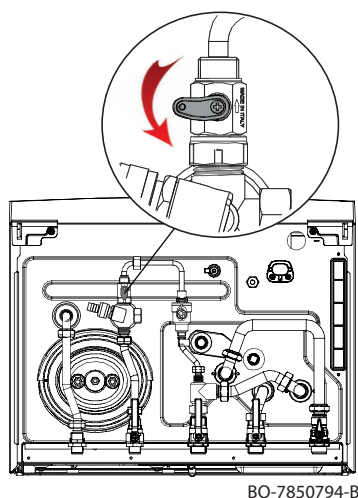

Cuidado

É recomendável prestar particular atenção ao encher a instalação de aquecimento. Abra as torneiras termostáticas que estiverem instaladas no sistema e deixe a água correr lentamente de modo a evitar a formação de bolsas de ar no interior do circuito primário, até que seja atingida a pressão de funcionamento necessária. Por fim, purgue quaisquer elementos radiantes no sistema. A De Dietrich não assume nenhuma responsabilidade por danos decorrentes da presença de bolhas de ar dentro do permutador de calor devido a observância incorreta ou aproximada do indicado acima.

1. Antes de encher o sistema de aquecimento, enxagúe-o minuciosamente.
2. Instale a válvula antirretorno fornecida no kit, conforme apresentado na figura.
3. Feche a torneira e certifique-se de que não existem fugas.
4. Para desgaseificação, ative a função como descrito no capítulo intitulado "Operação de desgaseificação".

7.3.2 Purgar a instalação

Fig.91 Purgar a instalação

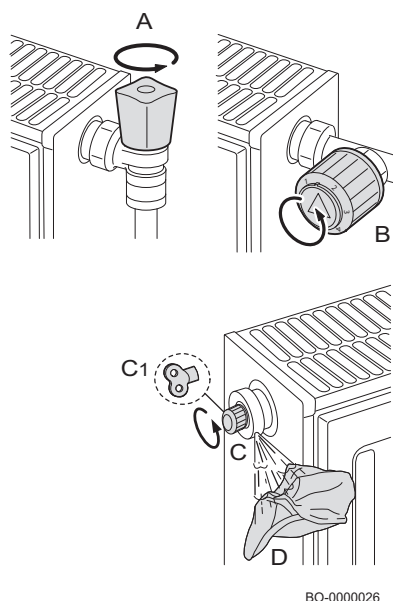

O ar presente no aparelho, nos tubos ou nas válvulas deve ser removido de forma a evitar ruídos perturbadores que possam ser gerados durante o aquecimento ou consumo de água. Para tal, proceda da seguinte forma:

1. Abra as válvulas A e B de todos os radiadores ligados ao sistema de aquecimento.
2. Defina o termostato ambiente para a temperatura mais elevada possível.
3. Aguarde até os radiadores estarem quentes.
4. Defina o termostato ambiente para a temperatura mais baixa possível.
5. Aguarde cerca de dez minutos, até que os radiadores arrefeçam.
6. Purgue os radiadores. Comece pelos andares de baixo.
7. Abra a válvula do purgador de ar, (C) ou (C1), colocando um pano (D) sobre a ligação.
8. Aguarde até que a água saia da válvula do purgador de ar e feche a válvula.
9. Coloque um pano por cima da válvula do purgador de ar e abra-a.



Importante

Tenha cuidado, uma vez que a água ainda pode estar quente.



Importante

Se a pressão hidráulica no sistema de aquecimento for inferior a 0,8 bar, recomenda-se a reposição da pressão (pressão hidráulica recomendada para o sistema entre 1,5 e 2,0 bar).

8 Resolução de problemas

8.1 Falhas temporárias e permanentes

Existem três códigos no ecrã: dois tipos de falha e um tipo de advertência:

1. Aviso (A)
2. Paragem temporária (H)
3. Bloqueio com rearme (E)

O primeiro item apresentado no ecrã é uma letra seguida de um número de dois dígitos. Para falhas, a letra indica o tipo de falha: temporária (**H**) ou permanente (**E**). O número que indica o grupo em que a falha que ocorreu é classificado de acordo com o impacto sobre um funcionamento seguro e fiável. O segundo item, apresentado alternadamente com o primeiro, fornece o código específico e consiste num número de dois dígitos que indica o tipo de falha que ocorreu (consulte as tabelas de falhas que se seguem).

1. O aviso é identificado no ecrã com a letra "**A**" seguido de dois números separados por um ponto "**XX . XX**" (código de grupo . código específico). O código antes da ativação de uma falha é uma advertência que informa o utilizador sobre o que fazer antes de uma falha ser gerada. Siga as indicações apresentadas no ecrã para evitar a falha.
2. Uma paragem temporária é indicada no ecrã por uma letra "**H**" seguida de dois números separados por um ponto decimal "**XX . XX**" (código de grupo . código específico). Uma anomalia temporária é um tipo de falha que não causa um bloqueio permanente do aparelho, mas que se resolve logo que a causa que a gerou é eliminada
3. Uma paragem permanente é indicada no ecrã pela letra "**E**" seguida de dois números separados por um ponto decimal "**XX . XX**" (código de grupo . código específico). Uma falha permanente é uma falha que impedirá permanentemente o funcionamento da caldeira. Depois de eliminar a causa do bloqueio, é necessário reinicializar a falha, mantendo premida a tecla de seleção/confirmação durante dois segundos.

Tipo de código	Formato do código	Cor do ecrã
Aviso	Axx.xx	Vermelho sólido
Bloqueio	Hxx.xx	Vermelho sólido
Paragem permanente	Exx.xx	Vermelho intermitente

i **Importante**
Quando ligar um termóstato ambiente / unidade de controlo "Open Therm" à caldeira, no caso de uma falha, o código "254" é apresentado sempre. Procure o código de anomalia no ecrã do dispositivo.

i **Importante**
Se forem frequentemente apresentadas falhas, contacte um técnico qualificado.
O código de erro é necessário para encontrar a causa da falha rápida e corretamente e para receber assistência do seu fornecedor.

8.2 Visualização de códigos de erro

Se ocorrer um erro na instalação, o painel de controlo irá:

Fig.92 apresentar o código de erro;

- A**
- B** apresentar um código e uma mensagem correspondentes.
- C** mostrar o ícone de erro na barra de estado do painel de controlo.

Se ocorrer um erro, proceda da seguinte forma:

1. Leia a mensagem e o código de erro.

 Pode sempre navegar de volta para os detalhes de um erro ativo a partir do ecrã inicial.

2. Prima o botão de selecionar  para ver mais detalhes.
3. Siga as instruções nos detalhes do código de erro.
⇒ O código de erro permanece visível até o problema estar resolvido.
4. Anote o código de erro se não for possível resolver o problema e contacte o seu instalador.

i **Importante**
Apenas profissionais qualificados estão autorizados a intervir no aparelho e no sistema.

8.3 Códigos de erro da caldeira CU-GH-21

Sep.112 Lista de avisos

ECRÃ	DESCRIÇÃO DO AVISO	CAUSA – verificação/solução
A00.34	Sensor exterior em falta	Verifique a cablagem de baixa tensão Verifique a placa de interligação Verifique o sensor da temperatura exterior Verifique os dispositivos ligados ao sistema com a função "Menu de manutenção avançada" Verifique/substitua a placa eletrónica
A02.06	Baixa pressão no circuito de aquecimento	Verifique a pressão da instalação e reponha Verifique a pressão do vaso de expansão Verifique a existência de fugas na caldeira/instalação
A02.18	Configuração incorreta	Insira CN1/CN2 Verifique/substitua a placa eletrónica
A02.33	Erro de duração máxima do enchimento excedida	Verifique a cablagem do pressóstato Verifique a válvula de enchimento de água Verifique/substitua a placa eletrónica Verifique a existência de fugas na caldeira/instalação
A02.34	Para o enchimento automático, o intervalo de tempo mínimo entre dois pedidos não foi alcançado	Verifique a cablagem do pressóstato Verifique a válvula de enchimento de água Verifique/substitua a placa eletrónica Verifique a existência de fugas na caldeira/instalação
A02.36	Dispositivo funcional desligado	FALHA DE COMUNICAÇÃO Inicie a função de deteção automática
A02.37	Dispositivo funcional passivo desligado	FALHA DE COMUNICAÇÃO Inicie a função de deteção automática
A02.45	Erro de ligação	FALHA DE COMUNICAÇÃO Inicie a função de deteção automática
A02.46	Erro de prioridade do dispositivo	FALHA DE COMUNICAÇÃO Inicie a função de deteção automática
A02.48	Erro de configuração da função da unidade	ERRO DE LIGAÇÃO ELÉTRICA Inicie a função de deteção automática Verifique as ligações elétricas de dispositivos externos.
A02.49	Falha na inicialização do nó	ERRO DE LIGAÇÃO ELÉTRICA Inicie a função de deteção automática Verifique as ligações elétricas de dispositivos externos.
A02.55	Número de série incorreto ou em falta	Contacte a rede de assistência
A02.76	Memória interna reservada para personalização total das definições. Não é possível efetuar mais alterações	Contacte a rede de assistência
A02.80	Nenhum resistor terminal no bus	Verifique se o resistor terminal do bus está presente no bus
A05.95	Foi detetada uma breve interrupção do sinal de chama	
A08.02	Erro de tempo de duche excedido	Verifique o bus de comunicação Verifique se a unidade ambiente está conectada Verifique/substitua a placa eletrónica

Sep.113 Lista de falhas temporárias

ECRÃ	DESCRIÇÃO DE FALHAS TEMPORÁRIAS	CAUSA – verificação/solução <i>É necessário um instalador para a maioria das verificações e soluções.</i>
H00.42	Sensor de pressão aberto/avariado ou pressão muito alta	ERRO NO SENSOR DE PRESSÃO DA ÁGUA Verifique ou substitua o sensor de pressão da água Verifique a cablagem do sensor de pressão da água Verifique ou substitua a placa eletrónica Verifique a pressão da instalação
H00.81	Sensor da temperatura ambiente em falta	Verifique o bus de comunicação Verifique se a unidade ambiente está conectada Verifique/substitua a placa eletrónica

ECRÃ	DESCRIÇÃO DE FALHAS TEMPORÁRIAS	CAUSA – verificação/solução <i>É necessário um instalador para a maioria das verificações e soluções.</i>
H01.00	Falha de comunicação temporária na placa eletrónica	O erro é resolvido automaticamente
H01.05	Alcançada a diferença máxima de temperatura entre a ida e o retorno	CIRCULAÇÃO INSUFICIENTE Verifique a circulação na caldeira/instalação Ative um ciclo de degaseificação manual Verifique a pressão da instalação OUTRAS CAUSAS Verifique a limpeza do permutador Verifique o funcionamento dos sensores da temperatura Verifique a ligação do sensor de temperatura
H01.08	Aumento excessivo da temperatura de ida no sistema de aquecimento	CIRCULAÇÃO INSUFICIENTE Verifique a circulação na caldeira/instalação Ative um ciclo de purga manual Verifique a pressão da instalação OUTRAS CAUSAS Verifique a limpeza do permutador Verifique o funcionamento dos sensores da temperatura Verifique a ligação do sensor de temperatura
H01.14	Alcançado o valor máximo da temperatura de ida ou de retorno	CIRCULAÇÃO INSUFICIENTE Verifique o sensor de ida e de retorno Verifique a circulação na caldeira/instalação Ative um ciclo de purga manual
H01.18	Nenhuma circulação de água (temporária)	CIRCULAÇÃO INSUFICIENTE Verifique a pressão da instalação Ative um ciclo de purga manual Verifique o funcionamento da bomba Verifique a circulação na caldeira/instalação ERRO DO SENSOR DE TEMPERATURA Verifique o funcionamento dos sensores da temperatura Verifique a ligação do sensor de temperatura
H01.21	Aumento demasiado rápido da temperatura de ida durante o funcionamento em água quente sanitária.	CIRCULAÇÃO INSUFICIENTE Verifique a pressão da instalação Ative um ciclo de purga manual Verifique o funcionamento da bomba Verifique a circulação na caldeira/instalação ERRO DO SENSOR DE TEMPERATURA Verifique o funcionamento dos sensores da temperatura Verifique a ligação do sensor de temperatura
H02.00	Reinicialização em curso.	Resolve-se automaticamente
H02.02	A aguardar a introdução das definições de configuração (CN1,CN2)	CONFIGURAÇÃO CN1/CN2 EM FALTA Configure CN1/CN2
H02.03	Definições de configuração (CN1,CN2) não introduzidas corretamente	ERRO DE CONFIGURAÇÃO DOS PARÂMETROS CN1–CN2 Verifique a configuração CN1/CN2 Configure CN1/CN2 corretamente
H02.04	Não é possível ler as definições da placa eletrónica	ERRO NA PLACA ELETRÓNICA Configure CN1/CN2 Substitua a CSU (memória de configuração externa) Substitua a placa eletrónica
H02.05	Definição em memória não compatível com o tipo de placa eletrónica da caldeira.	Contacte um técnico qualificado

ECRÃ	DESCRIÇÃO DE FALHAS TEMPORÁRIAS	CAUSA – verificação/solução <i>É necessário um instalador para a maioria das verificações e soluções.</i>
H02.07	Baixa pressão no circuito de aquecimento (enchimento de água necessário).	ERRO NO SENSOR DE PRESSÃO DA ÁGUA Verifique a pressão da instalação Verifique a pressão do vaso de expansão Ative um ciclo de desgaseificação manual Verifique o funcionamento da bomba Verifique a circulação na caldeira/instalação ERRO DO SENSOR Verifique o funcionamento dos sensores da temperatura Verifique a ligação do sensor de temperatura
H02.12	Falha na entrada bloqueadora RL (desbloqueio) caldeira	FALHA DA ENTRADA BLOQUEADORA DA CALDEIRA Verifique se o contacto RL (desbloqueio) está aberto Verifique o dispositivo externo que controla a entrada de desbloqueio
H02.31	O dispositivo requer o enchimento automático do sistema devido a baixa pressão	PEDIDO DE ENCHIMENTO DA CALDEIRA / SISTEMA (ATIVAÇÃO MANUAL) Ative o reenchimento automático Verifique a pressão do vaso de expansão Verifique a existência de fugas na caldeira/instalação
H02.38	Atingido o número máximo de ciclos de enchimento automático	ERRO NO ENCHIMENTO AUTOMÁTICO DA CALDEIRA/SISTEMA O número máximo de enchimentos automáticos permitido foi alcançado Verifique a existência de fugas na caldeira/instalação Contacte a rede de assistência
H02.70	Teste de recuperação de calor da unidade externa falhou	Erro de acessório da placa eletrónica SCB-09 Verificar o dispositivo ligado ao contacto X9
H03.00	Sem dados de identificação para o dispositivo de segurança da caldeira	FALHA NA PLACA ELETRÓNICA Substitua a placa eletrónica
H03.01	Falha de comunicação no software de conforto (falha interna na placa eletrónica da caldeira)	FALHA NA PLACA ELETRÓNICA Substitua a placa eletrónica
H03.02	Perda de chama temporária	PROBLEMA DO ELÉTRODO Verifique as ligações elétricas do eletrodo Verifique o estado do eletrodo FORNECIMENTO DE GÁS Verifique a pressão do gás fornecido Verifique a calibração da válvula de gás TUBO DE EVACUAÇÃO DE FUMOS Verifique o terminal de entrada de ar e evacuação de gases da combustão OUTRAS CAUSAS Verifique a tensão de alimentação.
H03.05	Paragem interna	FALHA NA PLACA ELETRÓNICA Verifique/substitua a placa eletrónica de interligação Insira CN1/CN2 Verifique/substitua a placa eletrónica
H03.08	Chama parasita	PROBLEMA DO ELÉTRODO Verifique as ligações elétricas do eletrodo Verifique o estado do eletrodo CHAMA PARASITA Verifique o circuito de ligação à terra Verifique a tensão de alimentação. FALHA NA PLACA ELETRÓNICA Verifique/substitua a placa eletrónica
H03.09	Baixa tensão	FALHA DE ALIMENTAÇÃO ELÉTRICA Verifique a tensão de alimentação da caldeira Verifique/substitua a placa eletrónica

ECRÃ	DESCRIÇÃO DE FALHAS TEMPORÁRIAS	CAUSA – verificação/solução <i>É necessário um instalador para a maioria das verificações e soluções.</i>
H03.17	Falha no sistema de controlo de gás	FALHA NA PLACA ELETRÓNICA Insira CN1/CN2 Verifique/substitua a placa eletrónica
H03.26	Pedido de calibração da caldeira	PEDIDO DE CALIBRAÇÃO Defina a função de calibração manual na caldeira Verifique/substitua a placa eletrónica
H03.28	Erro de sincronização	FALHA DE ALIMENTAÇÃO ELÉTRICA Verifique a frequência de alimentação da caldeira
H03.31	Falha de bloqueio de chaminé	FALHA DO TUBO DE EVACUAÇÃO DOS GASES DA COMBUSTÃO Verifique o terminal de entrada de ar e evacuação de gases da combustão Ative a calibração manual
H03.254	Erro desconhecido	FALHA INDEFINIDA Verifique/substitua a placa eletrónica Verifique a alimentação da caldeira Verifique a existência de quaisquer interferências eletromagnéticas na alimentação da caldeira
H03.54	Erro desconhecido	FALHA INDEFINIDA Verifique/substitua a placa eletrónica Verifique a alimentação da caldeira Verifique a existência de quaisquer interferências eletromagnéticas na alimentação da caldeira
H20.36	Calibração manual falhou	PROBLEMA DO ELÉTRODO Verifique as ligações elétricas do eletrodo Verifique o estado do eletrodo FORNECIMENTO DE GÁS Verifique a pressão do gás fornecido. Verifique a definição TUBO DE EVACUAÇÃO DE FUMOS Verifique o terminal de entrada de ar e evacuação de gases da combustão OUTRAS CAUSAS Verifique a tensão de alimentação Verifique/substitua a placa eletrónica Verifique se existe troca de calor suficiente durante a calibração
H20.39	Sem calibração primária	CALIBRAÇÃO NECESSÁRIA Se a calibração primária não tiver sido concluída, deve realizar-se uma calibração manual Verifique/substitua a placa eletrónica
H20.40	Nenhuma configuração do gás	TIPO DE GÁS Se a calibração primária não tiver sido concluída, deve realizar-se uma calibração manual e inserir-se o tipo de gás usado Verifique/substitua a placa eletrónica

Sep.114 Lista das falhas permanentes (paragem da caldeira, reinicialização necessária)

ECRÃ	DESCRIÇÃO DE ANOMALIAS PERMANENTES (REINICIALIZAÇÃO NECESSÁRIA)	CAUSA – verificação/solução <i>É necessário um instalador para a maioria das verificações e soluções.</i>
E00.04	Sensor da temperatura de retorno não ligado à ignição da caldeira (quando a caldeira liga, a placa eletrónica deteta se o sensor está presente e ligado)	PROBLEMA COM SENSOR/LIGAÇÃO Verifique a ligação sensor/placa eletrónica Verifique o funcionamento do sensor de temperatura Medição do valor óhmico
E00.05	Sensor de temperatura de retorno em curto-circuito	PROBLEMA COM SENSOR/LIGAÇÃO Verifique a ligação sensor/placa eletrónica Verifique o funcionamento do sensor de temperatura Medição do valor óhmico

ECRÃ	DESCRIÇÃO DE ANOMALIAS PERMANENTES (REINICIALIZAÇÃO NECESSÁRIA)	CAUSA – verificação/solução <i>É necessário um instalador para a maioria das verificações e soluções.</i>
E00.06	Sensor de retorno não ligado durante o funcionamento da caldeira (a placa eletrónica detetou que o sensor se desconectou durante o funcionamento)	PROBLEMA COM SENSOR/LIGAÇÃO Verifique a ligação sensor/placa eletrónica Verifique o funcionamento do sensor de temperatura Meça o valor de resistência
E00.07	Temperatura do sensor de retorno demasiado alta	PROBLEMA COM SENSOR/LIGAÇÃO Verifique a ligação sensor/placa eletrónica Verifique o funcionamento do sensor de temperatura Meça o valor de resistência
E00.16	Sensor de temperatura do depósito acumulador AQS não ligado	PROBLEMA COM SENSOR/LIGAÇÃO Verifique a ligação sensor/placa eletrónica Verifique o funcionamento do sensor de temperatura Meça o valor de resistência Ao remover o acumulador de água quente sanitária, introduza a definição DP150=ON
E00.17	Sensor de temperatura do acumulador AQS em curto-circuito	PROBLEMA COM SENSOR/LIGAÇÃO Verifique a ligação sensor/placa eletrónica Verifique o funcionamento do sensor de temperatura Meça o valor de resistência
E00.40	Entrada do sensor de pressão da água aberta	FALHA DO SENSOR DE PRESSÃO DA ÁGUA Verifique a pressão da instalação e reponha Verifique a pressão do vaso de expansão Verifique a existência de fugas na caldeira/instalação
E00.41	Entrada do sensor de pressão da água fechada	FALHA DO SENSOR DE PRESSÃO DA ÁGUA Verifique a pressão da instalação e reponha Verifique a pressão do vaso de expansão Verifique a existência de fugas na caldeira/instalação
E00.44	Sensor AQS aberto	PROBLEMA COM SENSOR/LIGAÇÃO Verifique a ligação sensor/placa eletrónica Verifique o funcionamento do sensor de temperatura Medição do valor óhmico
E00.45	Sensor AQS em curto-circuito	PROBLEMA COM SENSOR/LIGAÇÃO Verifique a ligação sensor/placa eletrónica Verifique o funcionamento do sensor de temperatura Meça o valor de resistência
E01.12	Temperatura medida pelo sensor de retorno maior do que a temperatura de ida	PROBLEMA COM SENSOR/LIGAÇÃO Verifique se os sensores estão posicionados corretamente Verifique se o sensor de ida está na posição correta Verifique a temperatura de retorno na caldeira Verifique o funcionamento dos sensores SE O PROBLEMA PERSISTIR 1- Reinicialize CN1/CN2 2- Altere a placa eletrónica
E01.17	Nenhuma circulação de água (permanente)	CIRCULAÇÃO INSUFICIENTE Verifique a pressão da instalação Ative um ciclo de desgaseificação manual Verifique o funcionamento da bomba Verifique a circulação na caldeira/instalação ERRO DO SENSOR Verifique o funcionamento dos sensores da temperatura Verifique a ligação do sensor de temperatura
E01.20	Temperatura máxima dos fumos alcançada	PERMUTADOR BLOQUEADO DO LADO DOS FUMOS Verifique a limpeza do permutador
E02.15	Tempo mínimo para o reconhecimento da tecla CSU excedido	TEMPO LIMITE DA TECLA CSU EXCEDIDO Tecla não ligada ou não reconhecida
E02.17	Falha de comunicação permanente na placa eletrónica	ERRO NA PLACA ELETRÓNICA Verifique a existência de quaisquer interferências eletromagnéticas Contacte a rede de assistência

ECRÃ	DESCRIÇÃO DE ANOMALIAS PERMANENTES (REINICIALIZAÇÃO NECESSÁRIA)	CAUSA – verificação/solução <i>É necessário um instalador para a maioria das verificações e soluções.</i>
E02.32	Tempo para enchimento automático decorrido	FALHA NA PLACA ELETRÓNICA Verifique a cablagem do pressóstato Verifique a válvula de enchimento de água Verifique/substitua a placa eletrónica
E02.35	Dispositivo de segurança crítico desligado	FALHA DE COMUNICAÇÃO Iniciar a função de deteção automática (parâmetro AD)
E02.39	Aumento da pressão insuficiente após enchimento automático	FALHA NA PLACA ELETRÓNICA Verifique a cablagem do pressóstato Verifique a válvula de enchimento de água Verifique/substitua a placa eletrónica Verifique a existência de fugas na caldeira/instalação
E02.47	Ligação ao dispositivo externo sem sucesso	ERRO DE LIGAÇÃO ELÉTRICA Iniciar a função de deteção automática (definição AD) Verifique as ligações elétricas de dispositivos externos.
E04.00	Falha de definições de segurança	ERRO NA PLACA ELETRÓNICA Substitua a placa eletrónica
E04.01	Sensor de temperatura de ida em curto-circuito	PROBLEMA COM SENSOR/LIGAÇÃO Verifique a ligação sensor/placa eletrónica Verifique o funcionamento do sensor
E04.02	Sensor da temperatura de ida desligado	PROBLEMA COM SENSOR/LIGAÇÃO Verifique a ligação sensor/placa eletrónica Verifique o funcionamento do sensor
E04.03	Temperatura máxima de ida excedida	CIRCULAÇÃO INSUFICIENTE Verifique a circulação na caldeira/instalação Ative um ciclo de desgaseificação manual Verifique o funcionamento dos sensores
E04.04	Sensor de fumos em curto-circuito	AVARIA DO SENSOR DE FUMOS Verifique o funcionamento do sensor de fumos Verifique a ligação sensor/placa eletrónica
E04.05	Sensor de fumos desligado	PROBLEMA COM SENSOR/LIGAÇÃO Verifique o funcionamento do sensor de fumos Verifique a ligação sensor/placa eletrónica
E04.06	Alcançada uma temperatura dos fumos crítica	BLOQUEIO DA CHAMINÉ Verifique a existência de um bloqueio da chaminé AVARIA DO SENSOR DE FUMOS Verifique o funcionamento do sensor
E04.07	Alcançada a diferença máxima entre temperaturas de ida	PROBLEMA NO SENSOR Verifique se o sensor está posicionado corretamente Verifique se o sensor está a funcionar corretamente CIRCULAÇÃO INSUFICIENTE Verifique a pressão da instalação Ative um ciclo de desgaseificação manual Verifique o funcionamento da bomba Verifique a circulação na caldeira/instalação
E04.10	Queimador não se acendeu após cinco tentativas	FORNECIMENTO DE GÁS Verifique a pressão do gás fornecido Verificar a ligação elétrica da válvula do gás Verifique a calibração da válvula de gás Verifique o funcionamento da válvula de gás PROBLEMA DO ELÉTRODO Verifique as ligações elétricas do eletrodo Verifique o estado do eletrodo OUTRAS CAUSAS Verifique o funcionamento do ventilador Verifique o estado da evacuação de gases da combustão (obstruções)
E04.11	Teste VPS (controlo de estanquidade) da válvula de gás falhou	CABLAGEM/VÁLVULA DE GÁS Substitua a cablagem. Substitua a válvula de gás.

ECRÃ	DESCRIÇÃO DE ANOMALIAS PERMANENTES (REINICIALIZAÇÃO NECESSÁRIA)	CAUSA – verificação/solução <i>É necessário um instalador para a maioria das verificações e soluções.</i>
E04.12	Falha de ignição por deteção de chama parasita	<p>FALHA DA CHAMA</p> <p>Verifique o circuito de ligação à terra</p> <p>Verifique a tensão de alimentação.</p>
E04.13	Pá do ventilador bloqueada	<p>PROBLEMA COM VENTILADOR/PLACA ELETRÓNICA</p> <p>Verificar a ligação placa eletrónica/ventilador</p> <p>Substituir a unidade de ar/gás</p>
E04.14	Falha de combustão	<p>VERIFICAÇÃO DO ELÉTRODO</p> <p>Verifique as ligações elétricas do elétrodo</p> <p>Verifique o estado do elétrodo</p> <p>FORNECIMENTO DE GÁS</p> <p>Verifique a pressão do gás fornecido. Verifique a calibração da válvula de gás.</p> <p>TUBO DE EVACUAÇÃO DE FUMOS</p> <p>Verifique o terminal de entrada de ar e evacuação de gases da combustão</p> <p>Verifique a tensão de alimentação</p>
E04.15	Falha de obstrução de produtos da combustão	<p>VERIFICAÇÃO DO ELÉTRODO</p> <p>Verifique as ligações elétricas do elétrodo</p> <p>Verifique o estado do elétrodo</p> <p>Inicie a calibração manual</p> <p>TUBO DE EVACUAÇÃO DE FUMOS</p> <p>Verifique o terminal de entrada de ar e evacuação de gases da combustão</p> <p>Verifique a tensão de alimentação.</p>
E04.17	Falha no circuito de controlo da válvula de gás	<p>ERRO NA PLACA ELETRÓNICA</p> <p>Substitua a placa eletrónica</p> <p>Substitua a válvula de gás</p>
E04.18	A temperatura de ida é inferior à temperatura mínima	<p>PROBLEMA COM SENSOR/LIGAÇÃO</p> <p>Verifique a ligação sensor/placa eletrónica</p> <p>Verifique o funcionamento do sensor</p>
E04.23	Paragem interna da comunicação	<p>VÁLVULA DE CONTROLO DE GÁS</p> <p>Verifique/substitua a cablagem da válvula de controlo de gás</p> <p>Verifique/substitua a válvula de controlo de gás</p> <p>ERRO NA PLACA ELETRÓNICA</p> <p>Substitua a placa eletrónica</p> <p>Desligue e volte a ligar a alimentação elétrica e, depois, REINICIE</p>
E04.24	Erro de família de gás não encontrada	<p>PROBLEMA DO ELÉTRODO</p> <p>Verifique as ligações elétricas do elétrodo</p> <p>Verifique o estado do elétrodo</p> <p>FORNECIMENTO DE GÁS</p> <p>Verifique a pressão do gás fornecido</p> <p>Verifique a calibração da válvula de gás</p> <p>TUBO DE EVACUAÇÃO DE FUMOS</p> <p>Verifique o terminal de entrada de ar e evacuação de gases da combustão</p> <p>OUTRAS CAUSAS</p> <p>Verifique a tensão de alimentação.</p> <p>Insira o tipo de gás correto</p>

ECRÃ	DESCRIÇÃO DE ANOMALIAS PERMANENTES (REINICIALIZAÇÃO NECESSÁRIA)	CAUSA – verificação/solução <i>É necessário um instalador para a maioria das verificações e soluções.</i>
E04.25	Erro de perda de chama durante o tempo de segurança	<p>PROBLEMA DO ELÉTRODO Verifique as ligações elétricas do eletrodo Verifique o estado do eletrodo</p> <p>FORNECIMENTO DE GÁS Verifique a pressão do gás fornecido Verifique a calibração da válvula de gás</p> <p>TUBO DE EVACUAÇÃO DE FUMOS Verifique o terminal de entrada de ar e evacuação de gases da combustão</p> <p>OUTRAS CAUSAS Verifique a tensão de alimentação. Insira o tipo de gás correto</p>
E04.26	Erro de ignição	<p>PROBLEMA DO ELÉTRODO Verifique as ligações elétricas do eletrodo Verifique o estado do eletrodo</p> <p>FORNECIMENTO DE GÁS Verifique a pressão do gás fornecido Verifique a calibração da válvula de gás</p> <p>TUBO DE EVACUAÇÃO DE FUMOS Verifique o terminal de entrada de ar e evacuação de gases da combustão</p> <p>OUTRAS CAUSAS Verifique a tensão de alimentação. Insira o tipo de gás correto</p>
E04.27	Válvula do gás aberta com erro de deteção de chama	<p>PROBLEMA DO ELÉTRODO Verifique as ligações elétricas do eletrodo Verifique o estado do eletrodo</p> <p>FORNECIMENTO DE GÁS Verifique a pressão do gás fornecido Verifique a calibração da válvula de gás</p> <p>TUBO DE EVACUAÇÃO DE FUMOS Verifique o terminal de entrada de ar e evacuação de gases da combustão</p> <p>OUTRAS CAUSAS Verifique a tensão de alimentação. Insira o tipo de gás correto</p>
E04.28	Falha de feedback da válvula de gás	<p>VÁLVULA DE GÁS Verifique/substitua a placa eletrónica Verifique/substitua a válvula de gás</p> <p>Verifique/substitua a cablagem da válvula de gás</p>
E04.29	Atingido o número máximo de reinicializações permitido	<p>Desligue e volte a ligar a alimentação elétrica e, depois, REINICIE</p> <p>Verifique/substitua a placa eletrónica</p>
E04.50	Falha na válvula de gás	<p>VÁLVULA DE GÁS Verifique/substitua a placa eletrónica Verifique/substitua a válvula de gás</p> <p>Verifique/substitua a cablagem da válvula de gás</p>
E04.54	Erro desconhecido	<p>ERRO NA PLACA ELETRÓNICA Verifique as ligações elétricas</p>
E04.250	Falha na válvula de gás	<p>VÁLVULA DE GÁS Verifique/substitua a placa eletrónica Verifique/substitua a válvula de gás</p> <p>Verifique/substitua a cablagem da válvula de gás</p>
E04.254	Erro desconhecido	<p>ERRO NA PLACA ELETRÓNICA Verifique as ligações elétricas</p>

9 Eliminação

9.1 Eliminação e reciclagem

O aparelho é constituído por múltiplos componentes feitos de vários materiais diferentes, como aço, cobre, plástico, fibra de vidro, alumínio, borracha, etc.

DESMONTAGEM E ELIMINAÇÃO DO APARELHO (REEE)

Após a desmontagem, este dispositivo não pode ser eliminado como resíduo urbano misto.

Este tipo de resíduos tem de ser triado para que os materiais que compõem o aparelho possam ser recuperados e reutilizados.

Contacte a sua autoridade local para mais informações sobre os sistemas de reciclagem disponíveis.

Uma gestão de resíduos incorreta pode ter efeitos potencialmente negativos sobre o ambiente e a saúde humana.

Quando são substituídos aparelhos antigos por novos, o vendedor está legalmente obrigado a remover o aparelho antigo e eliminá-lo gratuitamente.

O símbolo  no aparelho, indica que é proibida a eliminação do produto como resíduo urbano misto.



Advertência

A remoção e eliminação do aparelho devem ser efetuadas por um instalador qualificado, em conformidade com as normativas locais e nacionais aplicáveis.

10 Ambiental

10.1 Poupança de energia

Ajustar o aquecimento

Ajuste a temperatura de ida do aparelho de acordo com o tipo de instalação. Em instalações com radiadores, recomendamos ajustar a temperatura máxima de ida da água de aquecimento para cerca de 60 °C e só aumentar esta temperatura se o nível de conforto pretendido não for alcançado. Em instalações com pavimento radiante, não exceda a temperatura estipulada pelo projetista da instalação. Recomendamos utilizar o sensor externo e/ou painel de controlo para ajustar automaticamente a temperatura de ida de acordo com as condições atmosféricas ou a temperatura interior. Isto assegurará que só será produzida a quantidade de calor que for realmente necessária. Ajuste a temperatura ambiente sem sobreaquecer as divisões. Cada grau de excesso de calor aumenta o consumo de energia em cerca de 6%. Também deverá ajustar a temperatura ambiente de acordo com a utilização das divisões. Os quartos de dormir ou divisões que não são utilizadas frequentemente, por exemplo, podem ser aquecidos a uma temperatura mais baixa do que as outras. Utilize a função de programação horária (se disponível) e ajuste a temperatura ambiente durante a noite para cerca de 5 °C abaixo da temperatura durante o dia. Ajustar a temperatura para valores mais baixos não resultará em mais economia de custos. Só baixe ainda mais as temperaturas ajustadas se se ausentar por um período prolongado, como em férias. Não cubra os radiadores, pois isso impedirá que o ar circule corretamente. Não deixe as janelas entreabertas para arejar os quartos – em vez disso, abra-as completamente durante um curto espaço de tempo.



Ajustar a temperatura da água quente sanitária

Ajustar uma temperatura confortável para a água sanitária e evitar que esta se misture com a água fria permitir-lhe-á poupar energia. Cada grau de calor em excesso desperdiça energia e resulta em maior deposição de calcário (esta é a principal razão para o aparecimento de falhas no aparelho).

11 Anexo

11.1 Ficha de produto - Caldeiras combinadas

Sep.115 Ficha de produto para caldeiras combinadas

VIVADENS SMART		35 BIC
Aquecimento ambiente - Temperatura de aplicação		Média
Aquecimento de água – Perfil de carga declarado		XL
Aquecimento ambiente – Classe de eficiência energética sazonal		
Aquecimento de água – Classe de eficiência energética		

VIVADENS SMART		35 BIC
Potência calorífica nominal (<i>Prated ou Psup</i>)	kW	24
Aquecimento ambiente – Consumo anual de energia	GJ	74
Aquecimento de água – Consumo anual de energia	kWh ⁽¹⁾ GJ ⁽²⁾	29 18
Aquecimento ambiente – Eficiência energética sazonal	%	94
Eficiência energética do aquecimento de água	%	81
Nível de potência sonora L _{WA} no interior	dB	50
(1) Eletricidade (2) Combustível		

11.2 Ficha de produto - Dispositivos de controlo de temperatura

Sep.116 Ficha de produto para os dispositivos de controlo de temperatura

SMART TC°		Para utilização com sistemas de aquecimento modulantes	Para utilização com sistemas de aquecimento ON/OFF
Classe		V	IV
Contribuição para a eficiência energética do aquecimento ambiente	%	3	2

Obsah

1	Bezpečnosť	154
1.1	Všeobecné bezpečnostné pokyny	154
1.2	Odporúčania	155
1.3	Zodpovednosť	156
1.3.1	Zodpovednosť používateľa	156
1.3.2	Povinnosť inštalatéra	156
1.3.3	Povinnosti výrobcu	156
2	O tomto návode	156
2.1	Všeobecne	156
2.2	Použitie symboly	156
2.2.1	Symboly použité v návode	156
3	Technické špecifikácie	157
3.1	Schválenia	157
3.1.1	Certifikácie	157
3.1.2	Továrenský test	157
3.2	Technické údaje	158
3.2.1	Vlastnosti snímačov teploty	160
4	Opis výrobku	160
4.1	Všeobecný popis	160
4.2	Princíp funkcie	160
4.2.1	Nastavenie vzduch-plyn	160
4.2.2	Spaľovanie	160
4.2.3	Vykurovanie a príprava teplej úžitkovej vody	161
4.3	Popis ovládacieho panela	161
4.3.1	Komponenty ovládacieho panela	161
4.3.2	Opis domovskej obrazovky	161
4.3.3	Opis hlavného menu	162
4.3.4	Popis pohotovostnej obrazovky	163
4.3.5	Popis obrazovky zóny	163
4.3.6	Zmena hodnoty kontrastu HMI	164
5	Prevádzka	164
5.1	Používanie ovládacieho panela	164
5.1.1	Nastavenie krajiny a jazyka	164
5.1.2	Nastavenie dátumu a času	165
5.1.3	Zapnutie alebo vypnutie detskej poistky	165
5.1.4	Zmena nastavení ovládacieho panela	166
5.1.5	Zmena prevádzkového režimu teplej úžitkovej vody	166
5.1.6	Aktivácia dovolenkového režimu pre všetky zóny	166
5.1.7	Definícia činností	167
5.1.8	Prispôbenie činností	167
5.1.9	Automatická aktivácia letného režimu	168
5.1.10	Manuálna aktivácia letného režimu	168
5.1.11	Zmena komfortu a znížené teploty teplej vody	169
5.2	Protimrazová ochrana	169
6	Nastavenia	169
6.1	Správa ústredného kúrenia	169
6.1.1	Zapínanie alebo vypínanie ústredného vykurovania	169
6.1.2	Nastavenie izbovej teploty v režime vykurovania	170
6.1.3	Zmena teplôt činnosti vykurovania	170
6.1.4	Dočasná zmena teploty zóny	170
6.1.5	Vytvorenie časového programu pre teplotu zóny	171
6.1.6	Aktivácia časového programu zóny	172
6.2	Riadenie výroby teplej úžitkovej vody	172
6.2.1	Zapnutie alebo vypnutie teplej úžitkovej vody	172
6.2.2	Dočasné zvýšenie teploty teplej úžitkovej vody	172
6.2.3	Zmena komfortu a znížené teploty teplej vody	173
6.2.4	Vytvorenie časového programu pre teplotu TUV	173
6.2.5	Aktivácia časového programu TUV	174

6.2.6	Kopírovanie dní v týždni časového plánu TUV	174
6.3	Zoznam nastavení	175
7	Údržba	177
7.1	Všeobecne	177
7.2	Hlásenie o údržbe	177
7.3	Pokyny na údržbu	177
7.3.1	Plnenie systému	178
7.3.2	Čistenie systému	178
8	Riešenie problémov	178
8.1	Dočasné a permanentné poruchy	178
8.2	Zobrazenie chybových kódov	179
8.3	Chybové kódy kotla CU-GH-21	179
9	Likvidácia	187
9.1	Likvidácia a recyklovanie	187
10	Životné prostredie	187
10.1	Úspora energie	187
11	Príloha	188
11.1	Informačný list výrobku – kombinované kotle	188
11.2	Informačný list výrobku – regulátory teploty	188

1 Bezpečnosť

1.1 Všeobecné bezpečnostné pokyny

Toto zariadenie môžu používať deti staršie ako osem rokov a osoby, ktoré majú zníženú fyzickú, senzorickú alebo mentálnu schopnosť, alebo osoby, ktoré nemajú dost' skúseností a vedomostí, za predpokladu, že sú kontrolované a poučené o tom, ako bezpečne používať zariadenie a rozumejú súvisiacim nebezpečenstvám. Deti sa nesmú hrať so zariadením. Čistenie a údržbu tohto zariadenia, ktorú vykonáva používateľ, nesmú vykonávať deti bez dozoru.



Upozornenie

Nedotýkajte sa potrubí odvodu spalín. V závislosti od nastavení kotla môže teplota potrubia odvodu spalín prekročiť 60 °C.



Upozornenie

Nedotýkajte sa radiátorov na dlhšiu dobu. V závislosti od nastavení ohrievača, môže teplota radiátorov prekročiť 60 °C.



Upozornenie

Pri nastavení teploty teplej úžitkovej vody vykonajte nevyhnutné opatrenia. V závislosti od nastavení kotla môže teplota teplej úžitkovej vody prekročiť 65 °C.



Upozornenie

Pred akoukoľvek prácou odpojte elektrické napájanie zariadenia.



Varovanie

Odtok kondenzátu sa nesmie meniť ani utesniť. Ak sa používa systém neutralizácie kondenzátu, systém sa musí pravidelne čistiť podľa pokynov od výrobcu.

**Nebezpečenstvo**

Pri zápachu plynu:

1. Nepoužívajte otvorený oheň, nefajčte, nepoužívajte elektrické spínače ani vypínače (zvonček, svetlo, elektromotory, výťahy atď.).
2. Uzatvorte prívod plynu.
3. Otvorte okná.
4. Odvedte ľudí z objektu.
5. Informujte kvalifikovaný odborný personál.

**Nebezpečenstvo**

Pri zápachu spalín:

1. Vypnite zariadenie.
2. Otvorte okná.
3. Odvedte ľudí z objektu.
4. Informujte kvalifikovaný odborný personál.

**Nebezpečenstvo**

Nestriekajte aerosól v blízkosti zariadenia, keď je v prevádzke.

**Nebezpečenstvo**

Nepoužívajte ani neskladujte v blízkosti zariadenia ľahko horľavé materiály (palivá, riedidlá, papier atď.).

**Nebezpečenstvo**

Nekladte nič proti zariadeniu ani na zariadenie.

**Nebezpečenstvo**

Toto zariadenie neupravujte.

1.2 Odporúčania

**Varovanie**

Inštaláciu a údržbu kotla musí uskutočniť kvalifikovaný odborník podľa miestnych a národných predpisov.

**Varovanie**

Demontáž a likvidáciu kotla musí uskutočniť kvalifikovaný inštalatér podľa miestnych a národných predpisov.

**Nebezpečenstvo**

Z bezpečnostných dôvodov odporúčame namontovať poplašné dymové a CO alarmy na vhodných miestach vo vašej domácnosti.

**Upozornenie**

- Zaistite, aby bol kotol za všetkých okolností prístupný.
- Kotol musí byť umiestnený v priestore chránenom pred mrazom
- Ak je napájací kábel trvalo pripojený, musíte vždy nainštalovať hlavný dvojpólový spínač s oddeľovacou medzerou kontaktov minimálne 3 mm (EN 60335-1).
- Ak nebudete doma dlhšiu dobu využívať a hrozí zamrznutie, vypustíte kotol a sústavu ústredného vykurovania.
- Protimrazová ochrana nefunguje, ak je kotol mimo prevádzky.
- Ochrana kotla chráni iba kotol, nie vykurovaciu sústavu.
- Pravidelne kontrolujte tlak vody vo vykurovacej sústave. Ak je tlak vody nižší ako 0,8 bar, musí sa systém doplniť (odporúčaný tlak vody je medzi 1,5 až 2 bar).

**Dôležité**

Uschovajte si tento dokument v blízkosti kotla.

**Dôležité**

Pokyny a výstražné štítky nesmú byť nikdy odstránené ani zakryté a musia byť zreteľne čitateľné počas celej životnosti kotla. Poškodené či nečitateľné pokyny a výstražné etikety musia byť okamžite vymenené.

**Dôležité**

Úpravy kotla si vyžadujú písomné schválenie spoločnosťou De Dietrich.

**Nebezpečenstvo**

Všetky rôzne súčasti balenia (plastové vrecká, polystyrén atď.) sa musia uchovávať mimo dosahu detí, pretože sú potenciálne nebezpečné.

1.3 Zodpovednosť

1.3.1 Zodpovednosť používateľa

Aby bola zaručená optimálna prevádzka zariadenia, musí používateľ rešpektovať nasledujúce pokyny:

- Prečítať si a dodržiavať všetky pokyny uvedené v návode dodanom so zariadením.
- Na inštaláciu a prvé uvedenie do prevádzky si zavolať kvalifikovaného odborníka.
- Obsluhu zariadenia si nechať vysvetliť od svojho inštalátora.
- Nechať si urobiť predpísanú pravidelnú kontrolu a údržbu kvalifikovaným inštalačným technikom.
- Návod na obsluhu uschovať v zachovalom stave v blízkosti zariadenia

1.3.2 Povinnosť inštalátora

Inštalatér zodpovedá za inštaláciu a prvé uvedenie do prevádzky. Servisný technik musí dodržať nasledujúce inštrukcie:

- Prečítať si a dodržiavať všetky pokyny uvedené v návode s dodaným výrobkom.
- Vykonať inštaláciu v súlade s platnými predpismi a normami.
- Vykonať prvé uvedenie do prevádzky a všetky požadované skúšky.
- Vysvetliť používateľovi inštaláciu.
- V prípade nutnosti údržby oboznámiť používateľa s povinnosťou vykonávania kontroly zariadenia a jeho udržiavania v dobrom stave.
- Odovzdať používateľovi všetky návody na používanie.

1.3.3 Povinnosti výrobcu

Naše výrobky sú vyrábané v súlade s požiadavkami rôznych smerníc. Preto sa dodávajú s označeniami **CE** a všetkými potrebnými dokumentmi. V záujme kvality našich výrobkov sa neustále snažíme o ich vylepšenie. Preto si vyhradzujeme právo upraviť technické údaje uvedené v tomto dokumente.

V nasledujúcich prípadoch výrobca neuznáva žiadnu zodpovednosť:

- Nedodržanie návodu na inštaláciu a údržbu spotrebiča.
- Nedodržanie návodu na používanie spotrebiča.
- Nesprávna alebo nedostatočná údržba spotrebiča.

2 O tomto návode

2.1 Všeobecne

Tento návod je určený pre používateľov.

2.2 Použité symboly

2.2.1 Symboly použité v návode

Táto príručka obsahuje špeciálne pokyny označené špecifickými symbolmi. Používaniu týchto symbolov venujte osobitnú pozornosť.

**Nebezpečenstvo úrazu elektrickým prúdom****Označuje: bezprostredne nebezpečnú situáciu**

Následok, ak sa mu nevyhnete: Dôjde k usmrteniu alebo vážnemu zraneniu.

- Takto sa vyhnete nebezpečenstvu.

**Nebezpečenstvo****Označuje: bezprostredne nebezpečnú situáciu**

Následok, ak sa mu nevyhnete: Dôjde k usmrteniu alebo vážnemu zraneniu.

- Takto sa vyhnete nebezpečenstvu.

**Varovanie****Označuje: potenciálne nebezpečnú situáciu**

Následok, ak sa mu nevyhnete: Mohlo by dôjsť k usmrteniu alebo vážnemu zraneniu.

- Takto sa vyhnete nebezpečenstvu.

**Upozornenie****Označuje: potenciálne nebezpečnú situáciu**

Následok, ak sa mu nevyhnete: Mohlo by dôjsť k ľahkému alebo stredne ťažkému zraneniu.

- Takto sa vyhnete nebezpečenstvu.

**Oznámenia****Označuje: potenciálne riziko poškodenia podporovaného výrobku**

Následok, ak sa mu nevyhnete: Mohlo by dôjsť k poškodeniu výrobku alebo iného majetku.

- Takto sa vyhnete nebezpečenstvu.

**Dôležité**

Upozornenie: Dôležité informácie.

Symbole uvedené nižšie majú menší význam, ale môžu vám pomôcť pri navigácii alebo poskytnúť užitočné informácie.

**Pozrite**

Odkaz na iné návody alebo strany v tomto návode.



Užitočné informácie alebo ďalšie pokyny.



Priama navigácia v ponuke, potvrdenia sa nezobrazia. Použite, ak ste so systémom oboznámení.

3 Technické špecifikácie

3.1 Schválenia

3.1.1 Certifikácie

Zariadenie je certifikované a spĺňa všetky platné národné (miestne) predpisy a normy.

3.1.2 Továrenský test

Každé zariadenie je pred expedíciou z továrne optimálne nastavené a testované nasledujúcim spôsobom:

- Elektrická bezpečnosť
- Nastavenie (O₂/CO₂).
- Tesnosť vykurovacieho okruhu
- Tesnosť okruhu vodovodnej úžitkovej vody
- Tesnosť plynového okruhu
- Nastavenie parametrov.

3.2 Technické údaje

Tab.117 Technické nastavenia pre kombináciu výhrevných telies s kotlami

VIVADENS SMART			24/35 BIC
Kondenzačný kotol	-	-	Áno
Nízkotepelný kotol ⁽¹⁾	-	-	Nie
Kotol B1	-	-	Nie
Kogeneračný tepelný zdroj na vykurovanie priestoru	-	-	Nie
Kombinovaný tepelný zdroj	-	-	Áno
Menovitý tepelný výkon	<i>Prated</i>	kW	24,0
Užitočný tepelný výkon pri menovitom tepelnom výkone a nastavení s vysokou teplotou ⁽²⁾	<i>P4</i>	kW	24,0
Užitočný tepelný výkon pri 30 % menovitého tepelného výkonu a nastavení s nízkou teplotou ⁽¹⁾	<i>P1</i>	kW	8,1
Vykurovanie priestoru – Sezónna energetická účinnosť	<i>ηs</i>	%	94
Užitočná účinnosť pri menovitom tepelnom výkone a nastavení s vysokou teplotou ⁽²⁾	<i>η4</i>	%	88,1
Užitočná účinnosť pri výkone 30 % menovitého tepelného výkonu a nastavení s nízkou teplotou ⁽¹⁾	<i>η1</i>	%	99,0
Spotreba pomocnej elektrickej energie			
Plný zaťaženie	<i>elmax</i>	kW	0,028
Čiastočné zaťaženie	<i>elmin</i>	kW	0,011
Pohotovostný režim	<i>PSB</i>	kW	0,004
Ostatné položky			
Tepelná strata v pohotovostnom režime	<i>Pstby</i>	kW	0,035
Spotreba energie zapalovacieho horáka	<i>Pign</i>	kW	0,000
Ročná spotreba energie	<i>QHE</i>	GJ	74
Vnútna hladina akustického výkonu	<i>LWA</i>	dB	50
Emisie oxidu dusičitého	NOx	mg/kWh	21
Parametre teplej úžitkovej vody			
Deklarovaný záťažový profil	-	-	XL
Denná spotreba elektrickej energie	<i>Qelec</i>	kWh	0,132
Ročná spotreba elektrickej energie	<i>AEC</i>	kWh	29
Ohrev vody – Energetická účinnosť	<i>ηwh</i>	%	81
Denná spotreba paliva	<i>Qpalivo</i>	kWh	24,7
Ročná spotreba energie paliva	<i>AFC</i>	GJ	18
(1) Nízka teplota: teplota spiatocky (na vstupe do kotla) pre kondenzačný kotol 30 °C, pre nízkotepelné kotly 37 °C a pre ostatné tepelné zdroje 50 °C.			
(2) Nastavenie s vysokou teplotou: teplota spiatocky na vstupe do kotla 60 °C a prietoková teplota na výstupe z kotla 80 °C			

Tab.118 Všeobecne

VIVADENS SMART		24/35 BIC
Menovitý tepelný príkon (Qn) pri príprave teplej úžitkovej vody	kW	34,9
Menovitý tepelný príkon (Qn) so zásobníkom teplej úžitkovej vody	kW	-
Menovitý tepelný príkon (Qn) pri vykurovaní	kW	24,7
Redukovaný tepelný príkon (Qn) 80/60 °C	kW	3,5
Menovitý tepelný výkon (Pn) pri príprave teplej úžitkovej vody	kW	34,0
Menovitý tepelný výkon (Pn) so zásobníkom teplej úžitkovej vody	kW	-
Menovitý tepelný výkon (Pn) 80/60 °C pri vykurovaní	kW	24,0
Menovitý tepelný výkon (Pn) 80/60 °C Nastavenie od výrobcu použité pre vykurovanie	kW	24,0
Menovitý tepelný výkon (Pn) 50/30 °C pri vykurovaní	kW	26,1
Redukovaný tepelný výkon (Pn) 80/60 °C	kW	3,4

VIVADENS SMART		24/35 BIC
Redukovaný tepelný výkon (Pn) 50/30 °C	kW	3,7
Menovitá účinnosť 50/30 °C (Hi)	%	105,8

Tab.119 Vlastnosti vykurovacieho okruhu

VIVADENS SMART		24/35 BIC
Maximálny tlak	bar	3
Minimálny tlak	bar	0,5
Rozsah teplôt vo vykurovacom okruhu	°C	25/80
Objem vody v expanznej nádobe	l	10

Tab.120 Vlastnosti okruhu úžitkovej vody

VIVADENS SMART		24/35 BIC
Objem kotla	l	45
Objem expanznej nádrže TUV (ak je k dispozícii)	l	2,0
Minimálny tlak	bar	0,8
Maximálny tlak	bar	8,0
Minimálny dynamický tlak	bar	0,15
Minimálny prietok vody	l/min	2,0
Špecifický prietok (D)	l/min	19,2
Rozsah teplôt v okruhu úžitkovej vody	°C	35/60
Produkcia úžitkovej vody pri $\Delta T = 25$ °C	l/min	20,1
Produkcia úžitkovej vody pri $\Delta T = 35$ °C	l/min	14,3

Tab.121 Spaľovacie charakteristiky

VIVADENS SMART		24/35 BIC
Spotreba plynu G20 (Qmax)	m ³ /h	3,69
Spotreba plynu G20 (Qmax) s nádržou teplej úžitkovej vody	m ³ /h	3,81
Spotreba plynu G20 (Qmin)	m ³ /h	0,37
Spotreba plynu G25 (Qmax)	m ³ /h	
Spotreba plynu G25 (Qmax) so zásobníkom teplej úžitkovej vody	m ³ /h	
Spotreba plynu G25 (Qmin)	m ³ /h	
Spotreba propánového plynu G31 (Qmax)	kg/h	2,71
Spotreba propánového plynu G31 (Qmax) s nádržou teplej úžitkovej vody	kg/h	2,79
Spotreba propánového plynu G31 (Qmin)	kg/h	0,28
Priemer oddelených výpustných (odtokových) potrubí	mm	80/80
Priemer koaxiálnych výpustných (odtokových) potrubí	mm	60/100
Hmotnostný prietok spalín (max)	kg/s	0,016
Hmotnostný prietok spalín (max) so zásobníkom teplej úžitkovej vody	kg/s	0,017
Hmotnostný prietok spalín (min)	kg/s	0,002

Tab.122 Elektrické vlastnosti

VIVADENS SMART		24/35 BIC
Elektrické napätie napájania	V	230
Elektrická frekvencia napájania	Hz	50
Menovitý elektrický výkon	W	–
Menovitý elektrický výkon so zásobníkom teplej úžitkovej vody	W	98

Tab.123 Ostatné vlastnosti

VIVADENS SMART		24/35 BIC
Klasifikácia ochrany proti vlhkosti (EN 60529)	IP	X5D
Čistá hmotnosť bez vody/s naplnenou vodou	kg	58/100
Rozmery (výška/šírka/hĺbka)	mm	900/600/471

3.2.1 Vlastnosti snímačov teploty

Tab.124 Vonkajší snímač teploty (NTC 1000 Beta 3730 470 kΩ @ 25 °C)

Teplota [°C]	-20	-15	-10	-5	0	5	10	15	20	25	30
Odpor [Ω]	3 897	2 988	2 312	1 799	1 411	1 117	891	715	577	470	384

Tab.125 Snímače teploty prietoku/spiatočky vykurovacieho okruhu, nádrž ÚV a snímač ÚV (NTC10K Beta 3977 10 kΩ @ 25 °C)

Teplota [°C]	0	10	20	25	30	40	50	60	70	80	90
Odpor [Ω]	32 505	19 854	12 483	9 999	8 060	5 332	3 608	2 492	1 754	1 257	915

Tab.126 Ochranný snímač teploty spalín tepelného výmenníka (NTC20K Beta 3970 20 kΩ @ 25 °C)

Teplota [°C]	0	10	20	25	30	40	50	60	70	80	90	100
Odpor [Ω]	66 050	40 030	25 030	20 000	16 090	10 610	7 166	4 943	3 478	2 492	1 816	1 344

— — — — —>	110	120	130	140	150	160	170	180	190	—	—	—
— — — — —>	1009	768	592	461	364	290	233	189	155	—	—	—

4 Opis výrobku

4.1 Všeobecný popis

Funkciou tohto plynového kondenzačného kotla je ohrev vody na teplotu, ktorá je nižšia ako teplota varu pri atmosférickom tlaku. Musí byť pripojený k vykurovaciemu systému a k systému na rozvod teplej úžitkovej vody, ktoré sú kompatibilné s jeho výkonom a funkčnými parametrami. Vlastnosti tohto kotla:

- veľmi nízky obsah emisií,
- vysokoúčinné vykurovanie,
- spalinové produkty odvádzané cez koaxiálnu alebo delenú prípojku,
- predný ovládací panel s displejom,
- nízka hmotnosť a kompaktnosť.

4.2 Princíp funkcie

4.2.1 Nastavenie vzduch-plyn

Vzduch sa nasáva ventilátorom a plyn sa vstrekuje priamo na úrovni zmiešavacích ventilov. Otáčky ventilátora sa regulujú automaticky doskou elektroniky (riadiaca doska) podľa vykonaných nastavení. Plyn a vzduch sa zmiešavajú v kolektore. Pomer plyn/vzduch zaisťuje správne nastavenie množstva plynu a vzduchu, aby sa vždy dosiahlo optimálne spaľovanie. Zmes plyn/vzduch je vháňaná do horáka v prednej časti tepelného výmenníka. Elektrický zapaľovač tu zapaľuje zmes sériou iskier, ktoré aktivujú horenie, čím sa vytvára tepelná energia.

4.2.2 Spaľovanie

Horák ohrieva vykurovaciu vodu, ktorá preteká tepelným výmenníkom. Keď sú teploty výfukových plynov spalín nižšie ako rosný bod (cca 55 °C), vodná para obsiahnutá v plynach spalín sa zráža na spalinovej strane tepelného výmenníka. Teplo rekuperované počas procesu kondenzácie (latentné teplo alebo kondenzačné teplo) je tiež odovzdávané do vykurovacej vody. Po ochladení sa plyny spalín odvádzajú výfukovým potrubím. Kondenzovaná voda sa vypúšťa cez sifón.

4.2.3 Vykurovanie a príprava teplej úžitkovej vody

V kotloch používaných na vykurovanie a na prípravu teplej úžitkovej vody sa úžitková voda ohrieva pomocou integrovaného doskového výmenníka. Trojcestný ventil dodáva horúcu vodu do systému ústredného kúrenia alebo na dosku výmenníka tepla s teplou úžitkovou vodou. Snímač prietoku zistí, že sa otvoril ventil teplej vody a oznámi to do DPS, ktorá prepne trojcestný ventil do polohy teplej vody a aktivuje čerpadlo.

Trojcestný ventil je vybavený pružinou a spotrebuje elektrickú energiu iba pri prepínaní z jednej polohy do druhej. Prioritu má požiadavka na teplo v režime teplej úžitkovej vody.

4.3 Popis ovládacieho panela

4.3.1 Komponenty ovládacieho panela

Funkcie otočného ovládača a tlačidla voľby vykonáva tá istá časť ovládacieho panela. Otočením alebo stlačením ovládača dosiahnete požadovaný výsledok.

Obr.93 Komponenty ovládacieho panela

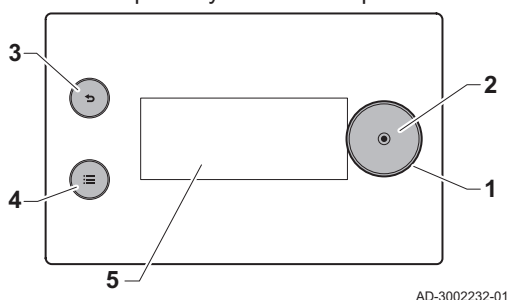

AD-3002232-01

- 1 Otočný ovládač: otáčaním zvýrazníte položky na displeji, v ponuke alebo nastavení
- 2 Tlačidlo výberu : stlačením potvrdíte zvýraznený výber
- 3 Tlačidlo Späť
- **Krátke stlačenie tlačidla:** návrat na predchádzajúcu úroveň alebo do predchádzajúcej ponuky
- **Dlhé stlačenie a podržanie tlačidla:** návrat do domovskej obrazovky
- 4 Tlačidlo ponuky na prechod do hlavnej ponuky
- 5 Displej

4.3.2 Opis domovskej obrazovky

Táto obrazovka sa zobrazí automaticky po zapnutí spotrebiča. Ovládací panel automaticky prejde do pohotovostného režimu, keď sa tlačidlá nepoužijú 5 minút. Stlačením jedného z tlačidiel na ovládacom paneli znovu aktivujete obrazovku.

Na domovskú obrazovku sa dostanete z ľubovoľnej ponuky stlačením a podržaním tlačidla návratu na niekoľko sekúnd.

Informácie o zónach a chybách sú dostupné z domovskej obrazovky. Na prechádzanie medzi obrazovkami použite otočný ovládač.

Obr.94 Popis domovskej obrazovky

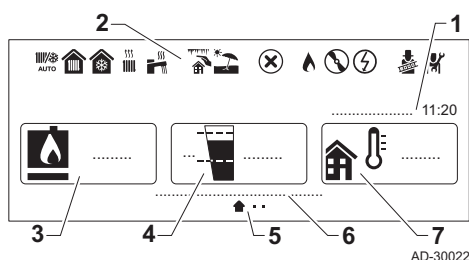









AD-3002237-01

- 1 Dátum a čas
- 2 Ikony označujúce stav zariadenia
- 3 Ikona spotrebiča a teplota prietoku
- 4 Hydraulický tlak
- 5 Ikony označujúce aktuálne aktívne a dostupné obrazovky
- 6 Stav zariadenia
- 7 Vonkajšia teplota (ak je pripojený snímač vonkajšej teploty)

Tab.127 Popisy ikon stavu

Ikona	Opis
	Automatické prepnutie medzi režimom vykurovania a režimom chladenia.
	Prevádzka vykurovania spojená s tepelným čerpadlom. <ul style="list-style-type: none"> • Svetiaci symbol: je aktívny režim vykurovania. • Blikajúci symbol: prebieha vykurovanie.
	Prevádzka chladenia spojená s tepelným čerpadlom. <ul style="list-style-type: none"> • Svetiaci symbol: je aktívny režim chladenia. • Blikajúci symbol: prebieha chladenie.
	Prevádzka vykurovania spojená s plynovým alebo olejovým kotlom. <ul style="list-style-type: none"> • Svetiaci symbol: je aktívny režim vykurovania. • Blikajúci symbol: prebieha vykurovanie.

Ikona	Opis
	TÚV je aktivované. <ul style="list-style-type: none"> • Trvalo zobrazovaný symbol: TÚV je aktívne. • Blikajúci symbol: Prebiehajúca výroba TÚV.
	Aktivovaný režim ochrany proti mrazu.
	Aktivovaný letný režim. Nie je žiadne vykurovanie.
	Signalizácia poruchy. Prejdite na obrazovku s chybami, kde nájdete ďalšie informácie.
	Horák je zapnutý.
	Teplné čerpadlo je zapnuté. Viditeľné pri požiadavke na vykurovanie alebo chladenie.
	Elektrický dohrev spojený s tepelným čerpadlom. Elektrický dohrev je v prevádzke.
	Režim záťažového testu je aktivovaný. Táto možnosť sa používa na meranie spaľovania. Nájdete ju v ponuke .
	Aktivovaný režim inštaláčného technika.

4.3.3 Opis hlavného menu

Hlavné menu slúži na prístup k možnostiam ovládacieho panela. Ikony menu zobrazené v otočnom menu závisia od konfigurácie systému.

Zobrazte otočné menu stlačením klávesu hlavného menu ☰.

V menu sa posúvajte otáčaním otočného ovládača. Výber potvrdíte stlačením tlačidla výberu ○.



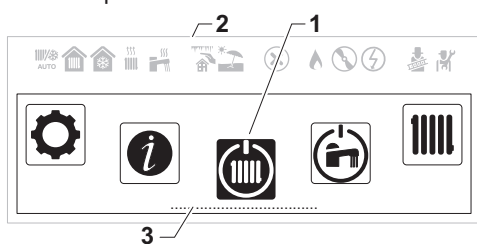











Obr.95 Opis hlavného menu



BO-0000372

- 1 Ikona menu
- 2 Oddelovacia líšta: Označuje začiatok otočného menu a môže, ale nemusí byť viditeľná, v závislosti od konfigurácie systému.
- 3 Zvýraznená možnosť menu

Tab.128 Opis hlavného menu

Ikona	Názov menu	Opis
	Prevádzkový režim	Ovládacie prvky prístupových operácií.
	Teplá úžitková voda ZAP./VYP.	Ovládacie prvky prístupu teplej úžitkovej vody.
	Teplota vykurovania	Zmena teploty aktivity používanej v časových programoch zón.
	Teplota vody	Zmena komfortnej požadovanej hodnoty teplej úžitkovej vody.
	Dočasná zmena teploty vykurovania	Dočasné prepísanie aktivovaného časového programu. Teplota v miestnosti sa mení až do nastaveného času ukončenia.
	Urýchlenie ohrevu vody	Dočasné prepísanie aktivovaného časového programu. Teplota teplej úžitkovej vody sa mení až do nastaveného času ukončenia.
	Systémový režim dovolenky	Aktivácia alebo deaktivácia dovolenkového programu (vrátane ochrany proti mrazu). Teplota miestnosti je znížená počas dovolenky kvôli úspore energie.
	Používateľské nastavenia	Prístup k možnostiam na úrovni používateľa.
		Aktivácia alebo deaktivácia režimu záťažového testu.
	Servisný technik	Možnosti prístupu pre technika. Požaduje sa kód technika.
	Vyhľadávanie	Vyhľadanie parametra podľa kódu. Požaduje sa kód technika.
	Body nastavenia signáln. stavov	Zobrazenie signálov, stavu a požadovaných hodnôt systému. Požaduje sa kód technika.
	Počítadlo energie	Zobrazenie spotreby energie.
	Bluetooth	Aktivácia alebo deaktivácia Bluetooth pripojenia.

Ikona	Názov menu	Opis
	Nastavenia systému	Zmena nastavení systému a zobrazenie informácií o technikovi.
	Informácie o verzii	Zobrazenie informácií o verzii.

4.3.4 Popis pohotovostnej obrazovky

Pohotovostná obrazovka sa aktivuje automaticky po 5 minútach nečinnosti. Podsvietenie je vypnuté a zobrazujú sa informácie o všeobecnom stave spotrebiča.

Stlačením ľubovoľného tlačidla ovládacieho panela na používateľskom rozhraní opustíte pohotovostnú obrazovku.

Obr.96 Popis pohotovostnej obrazovky

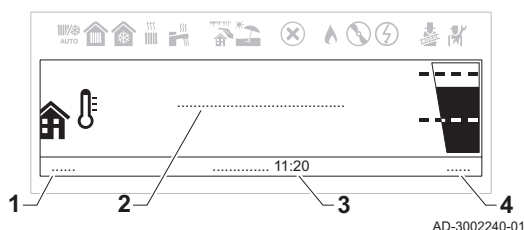

- 1 Vonkajšia teplota (ak je pripojený snímač vonkajšej teploty)
- 2 Správa o nečinnosti systému
- 3 Dátum a čas
- 4 Hydraulický tlak

Tab.129 Popis správ o nečinnosti systému

Správa	Opis
SYSTÉM OK	Systém je v normálnej prevádzke.
CHYBA SYSTÉMU	V systéme je prítomná chyba. Pohotovostná obrazovka je červená dovtedy, kým sa chyba nevyrieši. Skontrolujte podrobnosti o chybe v: <ul style="list-style-type: none"> • Obrazovka s chybou prístupná z domovskej obrazovky. • Možnosť História chýb v ponuke Servisný technik. Vyžaduje sa prístup technika.

4.3.5 Popis obrazovky zóny

Informácie o rôznych zónach vo vašej inštalácii sú dostupné z domovskej obrazovky. Otáčaním otočného ovládača zobrazíte informačné obrazovky.

Obr.97 Popis obrazovky zóny

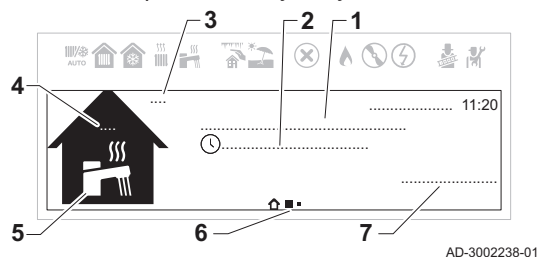

- 1 Názov zóny
- 2 Prevádzkový režim je momentálne aktívny
- 3 Vonkajšia teplota
- 4 Priestorová teplota (ak je nainštalovaná priestorová jednotka)
- 5 Symbol zóny
- 6 Ikony označujúce úroveň navigácie medzi domovskou obrazovkou, zónou a informáciami o chybách
- 7 Informácie o stave okruhu

Tab.130 Popis ikon obrazovky zóny

Ikony	Zóny
	Všetko
	Spálňa
	Obývací izba
	Pracovňa
	Vonkajšie prostredie
	Kuchyňa
	Suterén
	TÚV ⁽¹⁾

(1) Ikona TÚV je automaticky vybraná pre obrazovku zóny TÚV a nie je možné ju manuálne vybrať alebo zmeniť.

■ Popis ponuky rýchleho prístupu k zóne

Ponuka vybraných funkcií je dostupná priamo z obrazovky zóny. Stlačením tlačidla výberu  rýchlo vstúpíte do ponuky.



Tab.131 Popis ponuky rýchleho prístupu k zóne



Ponuka	Funkcia
Nastaviť teploty vykurovania	Zobrazenie a nastavenie teploty aktivity.
Prevádzkový režim	Zvoľte prevádzkový režim na reguláciu vykurovania: Plánovanie, Manuálne, Dočasná zmena teploty, Sviatok alebo Vypnúť.
Časové programy vykurovania	Naplánujte alebo vyberte časový program vykurovania.



4.3.6 Zmena hodnoty kontrastu HMI

Hodn. kontrastu HMI môžete nastaviť v rámci **Nastavenia systému**.

▶▶ Hlavná ponuka > **Nastavenia systému** > **Nastavenia displeja** > **Hodn. kontrastu HMI**

 Otáčaním otočného gombíka navigujte.
Pomocou tlačidla  potvrdíte voľbu.

1. Stlačením tlačidla ponuky  vstúpíte do hlavnej ponuky.
2. Prejdite do ponuky **Nastavenia systému** .
3. Zvoľte **Nastavenia displeja**.
4. Zvoľte **Hodn. kontrastu HMI**.
5. Pomocou otočného ovládača nastavte **Hodn. kontrastu HMI**.
⇒ Zmena kontrastu sa zobrazí na displeji.
6. Potvrďte vaše zmeny.

Teraz môžete prejsť na domovskú obrazovku stlačením a podržaním tlačidla návratu  alebo vstúpiť do hlavnej ponuky stlačením tlačidla ponuky .



5 Prevádzka

5.1 Používanie ovládacieho panela

5.1.1 Nastavenie krajiny a jazyka

▶▶ Hlavná ponuka > **Nastavenia systému** > **Krajina a jazyk**

 Otáčaním otočného gombíka navigujte.
Pomocou tlačidla  potvrdíte voľbu.

1. Stlačením tlačidla ponuky  vstúpíte do hlavnej ponuky.
2. Prejdite do ponuky **Nastavenia systému** .
3. Vyberte možnosť nastavení **Krajina a jazyk**.

Obr.98 Zvoľte krajinu a jazyk.

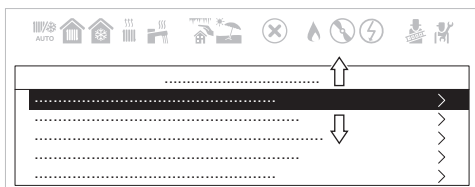

AD-3002258-01

Obr.99 Zvoľte krajinu

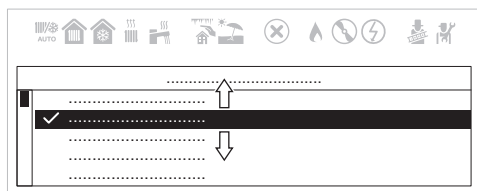

AD-3002259-01

4. Zvoľte príslušnú krajinu.
⇒ Výber jazyka sa zobrazí po výbere krajiny.
5. Zvoľte požadovaný jazyk.

Teraz môžete prejsť na domovskú obrazovku stlačením a podržaním tlačidla návratu alebo vstúpiť do hlavnej ponuky stlačením tlačidla ponuky .

5.1.2 Nastavenie dátumu a času

- Hlavná ponuka > **Nastavenia systému** > **Dátum a čas**

Otáčaním otočného gombíka navigujte.
Pomocou tlačidla potvrdíte voľbu.

1. Stlačením tlačidla ponuky vstúpite do hlavnej ponuky.
2. Prejdite do ponuky **Nastavenia systému** .
3. Vyberte možnosť nastavení **Dátum a čas**.

Obr.100 Vyberte dátum a čas

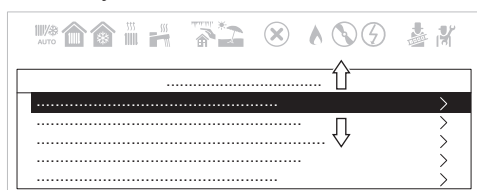

AD-3002258-01

Obr.101 Upravte dátum a čas

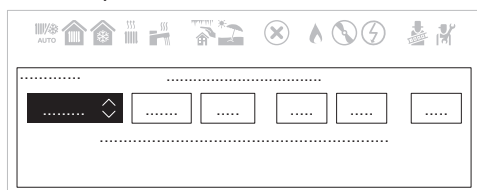

AD-3002260-01

4. Upravte nastavenia na správny dátum a čas.
⇒ Po zadaní dátumu a času sa ponuka automaticky nastaví na obrazovku **Povolit' letný čas**.
5. Zvoľte jedno z týchto nastavení:
 - **Vyp.** na deaktiváciu funkcie letného času.
 - **Zap.** na aktiváciu funkcie letného času.

Teraz môžete prejsť na domovskú obrazovku stlačením a podržaním tlačidla návratu alebo vstúpiť do hlavnej ponuky stlačením tlačidla ponuky .

5.1.3 Zapnutie alebo vypnutie detskej poistky

Detská poistka zabráni deťom v náhodnej zmene nastavení. Po aktivácii sa obrazovka po 5 minútach nečinnosti uzamkne.

Keď je aktivovaná detská poistka, na pohotovostnej obrazovke sa zobrazí ikona zámku . Ikona odomknutia sa zobrazí, keď je aktivovaná detská poistka, ale displej je dočasne odomknutý.

Displej môžete odomknúť a získať prístup k nastaveniam súčasným stlačením tlačidla hlavnej ponuky a tlačidla výberu .

- Hlavná ponuka > **Nastavenia systému** > **Nastavenia displeja** > **Detský zámok**

Otáčaním otočného gombíka navigujte.
Pomocou tlačidla potvrdíte voľbu.

1. Stlačením tlačidla ponuky vstúpite do hlavnej ponuky.
2. Prejdite do ponuky **Nastavenia systému** .
3. Vyberte možnosť nastavení **Nastavenia displeja**.
4. Zvoľte **Detský zámok**
5. Zvoľte jedno z týchto nastavení:
 - **Nie** deaktivácia detskej poistky.
 - **Áno** aktivácia detskej poistky.

Teraz môžete prejsť na domovskú obrazovku stlačením a podržaním tlačidla návratu alebo vstúpiť do hlavnej ponuky stlačením tlačidla ponuky .

5.1.4 Zmena nastavení ovládacieho panela

Nastavenia ovládacieho panela môžete zmeniť v rámci **Nastavenia systému**.

▶▶ Hlavná ponuka > **Nastavenia systému**

💡 Otáčaním otočného gombíka navigujte.
Pomocou tlačidla ⏪ potvrdíte voľbu.

1. Stlačením tlačidla ponuky ≡ vstúpite do hlavnej ponuky.
2. Prejdite do ponuky **Nastavenia systému** ⚙️.
3. Vykonajte jednu z činností uvedených nižšie v tabuľke:

Tab.132 Nastavenia ovládacieho panela

Ponuka	Systémové nastavenia	Nastavenia
Krajina a jazyk		Výber krajiny a jazyka.
Dátum a čas		Nastavte aktuálny dátum a čas. Povoľte alebo zakážete funkciu letného času.
Údaje o technikovi		Zobrazte menu a telefónne číslo technika.
Názvy činností		Zmeňte názov aktivít používaných v časovom programe.
Nastavenia displeja		Nastavte hodnotu kontrastu rozhrania HMI. Aktivácia alebo deaktivácia detskej poistky.

5.1.5 Zmena prevádzkového režimu teplej úžitkovej vody

Prevádzkový režim výroby teplej vody môžete zmeniť. Môžete si vybrať z 5 prevádzkových režimov.

▶▶ Hlavná ponuka > **Používateľské nastavenia** > **Nastavenia teplej úžitk. vody** > **Prevádzkový režim**

💡 Otáčaním otočného gombíka navigujte.
Pomocou tlačidla ⏪ potvrdíte voľbu.

1. Stlačením tlačidla ponuky ≡ vstúpite do hlavnej ponuky.
2. Prejdite do ponuky **Používateľské nastavenia** 👤.
3. Vyberte možnosť nastavení **Nastavenia teplej úžitk. vody**.
4. Zvoľte **Prevádzkový režim**.
5. Zvoľte požadovaný prevádzkový režim:

Tab.133 Prevádzkové režimy TÚV

Režim	Opis
Plánovanie	Teplota teplej úžitkovej vody je regulovaná časovým programom.
Komfortný	Teplota teplej úžitkovej vody je nastavená na pevnú hodnotu.
Urýchlenie ohrevu vody	Teplota teplej úžitkovej vody je dočasne zvýšená.
Sviatok	Teplota teplej úžitkovej vody je znížená počas dovolenky kvôli úspore energie.
	Je aktivovaný protimrazový režim. Tento režim chráni spotrebič a inštaláciu pred zamrznutím.

5.1.6 Aktivácia dovolenkového režimu pre všetky zóny

Keď idete na dovolenku, kvôli úspore energie znížiť teplotu zóny a teplej úžitkovej vody. Nasledujúcim postupom môžete aktivovať dovolenkový režim pre všetky zóny a teplotu teplej úžitkovej vody.

▶▶ Hlavná ponuka > **Systémový režim dovolenky**

💡 Otáčaním otočného gombíka navigujte.
Pomocou tlačidla ⏪ potvrdíte voľbu.

1. Stlačením tlačidla ponuky ≡ vstúpite do hlavnej ponuky.
2. Prejdite do ponuky **Systémový režim dovolenky** 🏠.
3. Nastavte dátum a čas začiatku dovolenky.
4. Nastavte dátum a čas konca dovolenky.

5. Potvrďte dátum začiatku a konca.



Dovolenkový režim môžete vypnúť tak, že prejdete do ponuky **Systémový režim dovolenky** a vyberiete **Deaktivovať**.

Teraz môžete prejsť na domovskú obrazovku stlačením a podržaním tlačidla návratu alebo vstúpiť do hlavnej ponuky stlačením tlačidla ponuky .

5.1.7 Definícia činností

Aktivita je termín používaný na definovanie časových intervalov v časovom programe. Časový program nastavuje teplotu miestnosti pre rôzne činnosti počas dňa. Požadovaná hodnota teploty je priradená každej činnosti. Posledná činnosť dňa platí do prvej činnosti nasledujúceho dňa.

Obr.102 Príklady činností časového programu

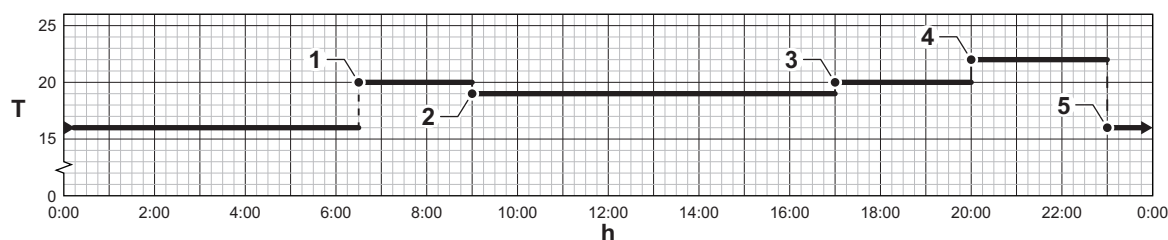

AD-3001403-01

Tab.134 Príklad činností

	Začiatok činnosti	Názvy činností	Požadovaná hodnota teploty
1	6:30	Ráno	20 °C
2	9:00	Neprítom.	19 °C
3	17:00	Domov	20 °C
4	20:00	Večer	22 °C
5	23:00	Spánok	16 °C

5.1.8 Prispôsobenie činností

■ Definícia termínu „činnosť“

Activity (činnosť): tento termín sa používa pri programovaní časových rozsahov. Týka sa požadovanej úrovne pohodlia klienta pre rôzne činnosti v priebehu dňa. Každéj činnosti je priradená jedna požadovaná teplota. Posledná činnosť dňa zostáva platná do prvej činnosti nasledujúceho dňa.

Tab.135 Napríklad

Začiatok činnosti	Činnosť	Požadovaná priestorová teplota
6:30	Ráno ①	20 °C
9:00	Neprítom. ②	19 °C
17:00	Domov ③	20 °C
20:00	Večer ④	22 °C
23:00	Spánok ⑤	16 °C

Obr.103

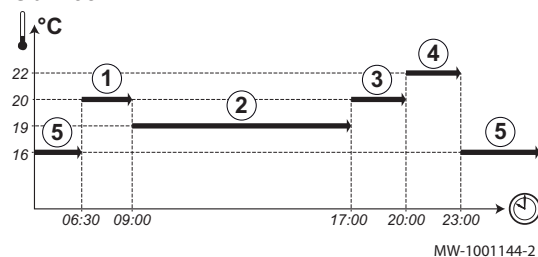

Dôležité



Táto funkcia je aktívna len v prípade prítomnosti snímača vonkajšej teploty a izbového termostatu pripojeného ku kotlu.

■ Zmena názvu činností

Názvy rôznych činností sú nastavené výrobcom: **Ráno**, **Spánok**, **Domov**, **Večer**, **Neprítom.** a **Vlastný**. Je možné prispôbiť názov činností pre všetky inštalačné zóny.

1. Prejdite do ponuky: **Názvy činností**.

Tab.136

Typ prístupu	Postup
Priamy prístup: z hlavnej domovskej obrazovky	Nie je k dispozícii
Rýchly prístup: z akejkoľvek obrazovky	→ Stlačte tlačidlo  → Vyberte:  Nastavenia systému → Vyberte: Názvy činností

2. Vyberte požadovanú činnosť:

- **Ráno**
- **Spánok**
- **Domov**
- **Večer**
- **Neprítom.**
- **Vlastný**

3. Zadaťte nový názov činnosti (maximálne 20 znakov) a potvrdte pomocou **OK**.

4. Vybrané meno zadajte do nasledujúcej tabuľky:



Názov stanovený výrobcom	Nový názov
Ráno	
Spánok	
Domov	
Večer	
Neprítom.	
Vlastný	



5. Na návrat do hlavného zobrazenia stlačte tlačidlo späť .



5.1.9 Automatická aktivácia letného režimu

Nastavením prahovej hodnoty vonkajšej teploty môžete nastaviť automatické zapnutie letného režimu. Keď je vonkajšia teplota nad touto prahovou hodnotou, spotrebič je v letnom režime a pre ústredné kúrenie sa nezapne. Ak je vonkajšia teplota nižšia ako prahová teplota, spotrebič je v zimnom režime.

▶▶ Hlavná ponuka > **Používateľské nastavenia** > **Vonkajšia teplota** > **Leto Zima**

 Otáčaním otočného gombíka navigujte.
Pomocou tlačidla  potvrdíte voľbu.



1. Stlačením tlačidla ponuky  vstúpíte do hlavnej ponuky.
2. Prejdite do ponuky **Používateľské nastavenia** .
3. Zvoľte **Vonkajšia teplota**.
4. Zvoľte **Leto Zima**.
5. Nastavte prahovú hodnotu pre vonkajšiu teplotu.



Teraz môžete prejsť na domovskú obrazovku stlačením a podržaním tlačidla návratu  alebo vstúpiť do hlavnej ponuky stlačením tlačidla ponuky .

5.1.10 Manuálna aktivácia letného režimu



Letný režim môžete aktivovať manuálne. Keď je aktívny letný režim, ústredné kúrenie nebude produkovať teplo, ale teplá úžitková voda zostane k dispozícii.

▶▶ Hlavná ponuka > **Používateľské nastavenia** > **Vonkajšia teplota** > **Vynútiť letný režim**

 Otáčaním otočného gombíka navigujte.
Pomocou tlačidla  potvrdíte voľbu.

1. Stlačením tlačidla ponuky  vstúpíte do hlavnej ponuky.
2. Prejdite do ponuky **Používateľské nastavenia** .
3. Zvoľte **Vonkajšia teplota**.
4. Zvoľte **Vynútiť letný režim**.



5. Zvoľte jedno z týchto nastavení:
- **Zap.** na zapnutie letného režimu.
 - **Vyp.** na vypnutie letného režimu.



Teraz môžete prejsť na domovskú obrazovku stlačením a podržaním tlačidla návratu  alebo vstúpiť do hlavnej ponuky stlačením tlačidla ponuky .

5.1.11 Zmena komfortu a znížené teploty teplej vody

V závislosti od zariadenia môžete nastaviť teplotu Zad.hodn.TÚV komfort a Eko nast.hodnota TÚV.

▶▶ Hlavná ponuka > **Teplota vody**



 Otáčaním otočného gombíka navigujte.
Pomocou tlačidla  potvrdíte voľbu.

1. Stlačením tlačidla ponuky  vstúpite do hlavnej ponuky.
2. Prejdite do ponuky **Teplota vody** .
3. Zvoľte požadovanú hodnotu, ktorú chcete nastaviť:

Tab.137 Opis požadovanej hodnoty teplej úžitkovej vody

Požadovaná hodnota	Opis
Zad.hodn.TÚV komfort	Požadovaná teplota TÚV pre komfortný režim.
Eko nast.hodnota TÚV	Požadovaná teplota teplej úžitkovej vody pre ekologický režim.

4. Nastavte požadovanú teplotu.

Teraz môžete prejsť na domovskú obrazovku stlačením a podržaním tlačidla návratu  alebo vstúpiť do hlavnej ponuky stlačením tlačidla ponuky .

5.2 Protimrazová ochrana

Je vhodné zabrániť úplnému vypusteniu vykurovacieho systému, pretože výmena vodnej náplne môže viesť k zbytočným a škodlivým usadeninám vodného kameňa vnútri kotla a vykurovacích telesách. Ak sa vykurovací systém neplánuje používať v zimných mesiacoch a existuje riziko mrazov, odporúčame do vody v systéme primiešať vhodné nemrznúce prísady určené na konkrétny účel (napr. propylénglykol, ktorý obsahuje tiež prísady zabraňujúce tvorbe vodného kameňa a korózie). Elektronický radiaci systém kotla je vybavený "protimrazovou" funkciou pre vykurovací systém. Táto funkcia aktivuje čerpadlo kotla, keď prietoková teplota vykurovacieho systému klesne pod 7 °C. Ak teplota vody dosiahne 4 °C, horák sa zapáli a teplota vody v systéme sa zvýši na 10 °C. Po dosiahnutí tejto hodnoty horák zhasne a čerpadlo pokračuje v prevádzke ďalších 15 minút.



Dôležité

Funkcia protimrazovej ochrany nebude fungovať, ak je kotol odpojený od napájania, alebo ak je uzatvorený prívod plynu.

6 Nastavenia

6.1 Správa ústredného kúrenia

6.1.1 Zapínanie alebo vypínanie ústredného vykurovania



Upozornenie

Keď je funkcia ústredného kúrenia vypnutá, protimrazová ochrana nie je k dispozícii.

Funkciu ústredného vykurovania môžete vypnúť, aby ste ušetrili energiu.

 Aby sa zabránilo aktívnemu vykurovaniu keď je k inštalácii pripojený vonkajší snímač, je možné použiť aj funkciu letného režimu.

▶▶ Hlavná ponuka > **Používateľské nastavenia** > **Funkcia ÚK zap./vyp.**

 Otáčaním otočného gombíka navigujte.
Pomocou tlačidla  potvrdíte voľbu.

1. Stlačením tlačidla ponuky ≡ vstúpite do hlavnej ponuky.
2. Prejdite do ponuky **Používateľské nastavenia** ⚙️.
3. Zvoľte **Funkcia ÚK zap./vyp.**.
4. Zvoľte jedno z týchto nastavení:
 - **Vyp.** na deaktiváciu funkcie ústredného vykurovania.
 - **Zap.** na aktiváciu funkcie ústredného vykurovania.
5. Zvoľte **Potvrdiť**.

Teraz môžete prejsť na domovskú obrazovku stlačením a podržaním tlačidla návratu ↵ alebo vstúpiť do hlavnej ponuky stlačením tlačidla ponuky ≡.

6.1.2 Nastavenie izbovej teploty v režime vykurovania

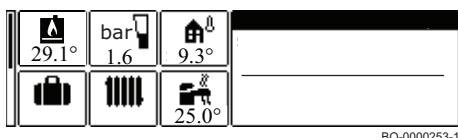

Pri nastavovaní teploty na výstupe z kúrenia postupujte nasledovne:

- Na domovskej obrazovke stlačte tlačidlo ponuky ≡.
- Otočte tlačidlom, vyberte ikonu IIII a stlačením tlačidla výber potvrdíte.
- Vyberte prvý riadok týkajúci sa teploty vykurovania
- Potvrdte stlačením tlačidla ○
- Vyberte požadovanú možnosť stlačením tlačidla ○

- Tlačidlom nastavte požadovanú hodnotu teploty
- Potvrdte stlačením tlačidla ○
- Pre návrat na domovskú obrazovku stlačte niekoľkokrát tlačidlo ↵.

6.1.3 Zmena teplôt činnosti vykurovania

Môžete zmeniť teploty vykurovania každej činnosti.

- ▶▶ Hlavná ponuka > **Používateľské nastavenia** > **Nastavenia zón** > Zvoľte zónu > **Nastaviť teploty vykurovania**

- 💡 Otáčaním otočného gombíka navigujte.
Pomocou tlačidla ○ potvrdíte voľbu.

1. Stlačením tlačidla ponuky ≡ vstúpite do hlavnej ponuky.
2. Prejdite do ponuky **Používateľské nastavenia** ⚙️.
3. Zvoľte **Nastavenia zón**.
4. Zvoľte požadovanú zónu.

- 💡 Ak je v inštalácii len jedna zóna, na displeji sa automaticky vyberie táto zóna.

5. Zvoľte **Nastaviť teploty vykurovania**.
6. Zvoľte aktivitu, ktorú chcete upraviť.
7. Nastavte teplotu činnosti vykurovania.

Teraz môžete prejsť na domovskú obrazovku stlačením a podržaním tlačidla návratu ↵ alebo vstúpiť do hlavnej ponuky stlačením tlačidla ponuky ≡.

6.1.4 Dočasná zmena teploty zóny

Bez ohľadu na zvolený prevádzkový režim pre zónu je možné meniť teplotu zóny počas krátkeho časového obdobia. Po uplynutí tohto času nasleduje návrat do predtým zvoleného prevádzkového režimu.

- ▶▶ Hlavná ponuka > **Dočasná zmena teploty vykurovania** > Zvoľte zónu

- 💡 Otáčaním otočného gombíka navigujte.
Pomocou tlačidla ○ potvrdíte voľbu.

i Dôležité

Teplota v zóne sa môže nastaviť týmto spôsobom len vtedy, keď je nainštalovaný snímač/termostat teploty v zóne.

1. Stlačením tlačidla ponuky ≡ vstúpite do hlavnej ponuky.
2. Prejdite do ponuky **Dočasná zmena teploty vykurovania** ⚙️.

3. Zvoľte požadovanú zónu.

 Ak je v inštalácii len jedna zóna, na displeji sa automaticky vyberie táto zóna.



4. Nastavte dočasnú teplotu.

5. Nastavte čas ukončenia zmeny teploty.

6. Potvrďte zvolený čas ukončenia.

⇒ Teplota zóny sa bude meniť až do nastaveného koncového bodu.

 **Dočasná zmena teploty vykurovania** **Deaktivovať**

Teraz môžete prejsť na domovskú obrazovku stlačením a podržaním tlačidla návratu  alebo vstúpiť do hlavnej ponuky stlačením tlačidla ponuky .

6.1.5 Vytvorenie časového programu pre teplotu zóny

Časový program vám umožňuje meniť teplotu zóny podľa hodín a dní. Teplota zóny je zviazaná s činnosťou časového programu. Pre každú zónu môžete vytvoriť až tri časové programy. Napríklad môžete vytvoriť program na týždeň s normálnymi pracovnými hodinami a program na týždeň, keď väčšinu času trávite doma.

▶▶ Hlavná ponuka > **Používateľské nastavenia** > **Nastavenia zón** > Select a zone > **Časové programy vykurovania**

 Otáčaním otočného gombíka navigujte. Pomocou tlačidla  potvrdíte voľbu.

1. Stlačením tlačidla ponuky  vstúpite do hlavnej ponuky.

2. Prejdite do ponuky **Používateľské nastavenia** .

3. Zvoľte **Nastavenia zón**.

4. Zvoľte požadovanú zónu.

 Ak je v inštalácii len jedna zóna, na displeji sa automaticky vyberie táto zóna.

5. Zvoľte **Časové programy vykurovania**.

6. Zvoľte časový program, ktorý chcete upraviť:

⇒ Zobrazené sú plánované činnosti. Posledná plánovaná činnosť dňa platí do prvej činnosti nasledujúceho dňa. Pri počiatočnom spustení majú všetky pracovné dni dve štandardné aktivity v **Harmonogram 1**.

7. Zvoľte deň v týždni, ktorý chcete upraviť.

Obr.104 Vyberte deň v týždni, ktorý chcete upraviť



AD-3002314-01

Obr.105 Vyberte časový úsek, ktorý chcete upraviť

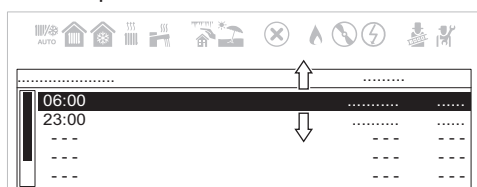

AD-3002315-01

8. Vyberte časový úsek, ktorý chcete upraviť:

 Po výbere časového úseku môžete nastaviť čas začiatku, zmeniť typ aktivity alebo aktivitu vymazať.

Obr.106 Popis časového úseku na úpravu

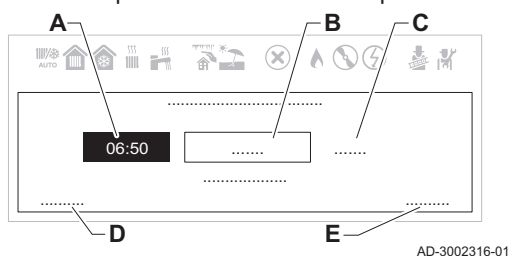

- A Nastavte čas spustenia
 - B Vyberte typ aktivity
 - C Zobrazte teplotu aktivity
 - D Vymažte aktivitu
 - E Potvrďte zmeny
9. Nastavte čas spustenia aktivity.
 10. Vyberte typ aktivity.
 11. Potvrďte vaše zmeny.

💡 Ak si v aktivite neželáte uložiť zmeny, stlačte tlačidlo návratu . Ak chcete aktivitu z časového plánu vymazať, vyberte **Vymazať**.

6.1.6 Aktivácia časového programu zóny

Aby bolo možné použiť časový program zóny, je potrebné aktivovať prevádzkový režim **Plánovanie**. Aktivácia sa vykonáva osobitne pre každú zónu.

▶▶ Hlavná ponuka > **Používateľské nastavenia** > **Nastavenia zón** > Select a zone > **Prevádzkový režim** > **Plánovanie**

💡 Otáčaním otočného gombíka navigujte. Pomocou tlačidla potvrdíte voľbu.

1. Stlačením tlačidla ponuky vstúpíte do hlavnej ponuky.
2. Prejdite do ponuky **Používateľské nastavenia** .
3. Zvoľte **Nastavenia zón**.
4. Zvoľte požadovanú zónu.

💡 Ak je v inštalácii len jedna zóna, na displeji sa automaticky vyberie táto zóna.

5. Zvoľte **Prevádzkový režim**.
6. Zvoľte **Plánovanie**.
7. Vyberte časový program zóny **Harmonogram 1**, **Harmonogram 2** alebo **Harmonogram 3**.
8. Potvrďte zvolený časový plán.

Teraz môžete prejsť na domovskú obrazovku stlačením a podržaním tlačidla návratu alebo vstúpiť do hlavnej ponuky stlačením tlačidla ponuky .

6.2 Riadenie výroby teplej úžitkovej vody

6.2.1 Zapnutie alebo vypnutie teplej úžitkovej vody

▶▶ Hlavná ponuka > **Teplá úžitková voda ZAP./VYP.**

💡 Otáčaním otočného gombíka navigujte. Pomocou tlačidla potvrdíte voľbu.

1. Stlačením tlačidla ponuky vstúpíte do hlavnej ponuky.
2. Prejdite do ponuky **Teplá úžitková voda ZAP./VYP.** .
3. Zvoľte jedno z týchto nastavení:
 - **Vyp.** na deaktiváciu funkcie teplej úžitkovej vody.
 - **Zap.** na aktiváciu funkcie teplej úžitkovej vody.
4. Potvrďte svoj výber.

6.2.2 Dočasné zvýšenie teploty teplej úžitkovej vody



Bez ohľadu na zvolený prevádzkový režim na prípravu teplej úžitkovej vody je možné na krátky čas zvýšiť teplotu teplej úžitkovej vody. Po uplynutí tohto času sa znovu spustí predtým zvolený prevádzkový režim.

▶▶ Hlavná ponuka > **Používateľské nastavenia** > **Nastavenia teplej úžitk. vody** > **Prevádzkový režim** > **Urýchlenie ohrevu vody**



💡 Otáčaním otočného gombíka navigujte. Pomocou tlačidla potvrdíte voľbu.

i Dôležité

Teplota teplej úžitkovej vody sa môže nastaviť týmto spôsobom len vtedy, keď je nainštalovaný snímač teplej úžitkovej vody.

1. Stlačením tlačidla ponuky  vstúpite do hlavnej ponuky.
2. Prejdite do ponuky **Používateľské nastavenia** .
3. Vyberte možnosť nastavení **Nastavenia teplej úžitk. vody**.
4. Zvoľte **Prevádzkový režim**.
5. Zvoľte **Urýchlenie ohrevu vody**.
6. Nastavte čas ukončenia zvýšenia teploty.
7. Potvrďte zvolený čas ukončenia.
⇒ Teplota sa počas trvania zvyšovania zvýši na komfortnú požadovanú hodnotu TÚV.



 Zmenu teploty môžete kedykoľvek vypnúť tak, že sa vrátite na stránku **Urýchlenie ohrevu vody** a vyberiete **Deaktivovať**.



Teraz môžete prejsť na domovskú obrazovku stlačením a podržaním tlačidla návratu  alebo vstúpiť do hlavnej ponuky stlačením tlačidla ponuky .

6.2.3 Zmena komfortu a znížené teploty teplej vody

V závislosti od zariadenia môžete nastaviť teplotu Zad.hodn.TÚV komfort a Eko nast.hodnota TÚV.

▶▶ Hlavná ponuka > **Teplota vody**



 Otáčaním otočného gombíka navigujte.
Pomocou tlačidla  potvrdíte voľbu.

1. Stlačením tlačidla ponuky  vstúpite do hlavnej ponuky.
2. Prejdite do ponuky **Teplota vody** .
3. Zvoľte požadovanú hodnotu, ktorú chcete nastaviť:

Tab.138 Opis požadovanej hodnoty teplej úžitkovej vody

Požadovaná hodnota	Opis
Zad.hodn.TÚV komfort	Požadovaná teplota TÚV pre komfortný režim.
Eko nast.hodnota TÚV	Požadovaná teplota teplej úžitkovej vody pre ekologický režim.

4. Nastavte požadovanú teplotu.



Teraz môžete prejsť na domovskú obrazovku stlačením a podržaním tlačidla návratu  alebo vstúpiť do hlavnej ponuky stlačením tlačidla ponuky .

6.2.4 Vytvorenie časového programu pre teplotu TÚV

Časový program vám umožňuje meniť teplotu teplej úžitkovej vody podľa hodín a dní. Teplota teplej vody je zviazaná s činnosťou časového programu. Môžete vytvoriť tri časové programy. Napríklad môžete vytvoriť program na týždeň s normálnymi pracovnými hodinami a program na týždeň, keď väčšinu času trávite doma.

▶▶ Hlavná ponuka > **Používateľské nastavenia** > **Nastavenia teplej úžitk. vody** > **Časové programy**

 Otáčaním otočného gombíka navigujte.
Pomocou tlačidla  potvrdíte voľbu.

1. Stlačením tlačidla ponuky  vstúpite do hlavnej ponuky.
2. Prejdite do ponuky **Používateľské nastavenia** .
3. Vyberte možnosť nastavení **Nastavenia teplej úžitk. vody**.
4. Zvoľte **Časové programy**.
5. Zvoľte časový program, ktorý chcete upraviť:
⇒ Zobrazené sú plánované činnosti. Posledná plánovaná činnosť dňa platí do prvej činnosti nasledujúceho dňa. Pri počiatočnom spustení majú všetky pracovné dni dve štandardné aktivity v **Harmonogram 1: Komfortný a Eko**.

Obr.107 Vyberte deň v týždni, ktorý chcete upraviť



AD-3002298-01

6. Zvoľte deň v týždni, ktorý chcete upraviť.

Obr.108 Vyberte časový úsek, ktorý chcete upraviť

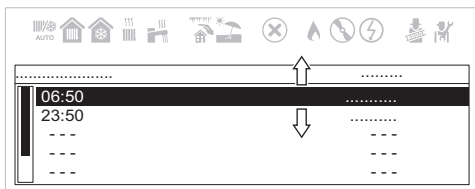

AD-3002299-01

7. Vyberte časový úsek, ktorý chcete upraviť:

- 💡 Po výbere časového úseku môžete nastaviť čas začiatku, vybrať typ aktivity alebo aktivitu vymazať.

Obr.109 Popis časového úseku na úpravu

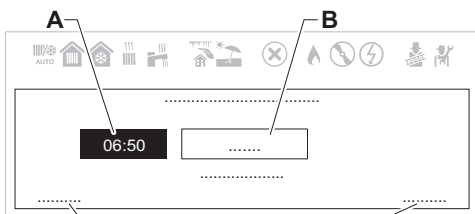

AD-3002300-01

- A Nastavte čas spustenia
- B Vyberte typ aktivity
- C Vymažte aktivitu
- D Potvrďte zmeny

8. Nastavte čas spustenia aktivity.
9. Vyberte typ aktivity. **Komfortný** alebo **Eko**.
10. Potvrďte vaše zmeny.

- 💡 Ak si v aktivite neželáte uložiť zmeny, stlačte tlačidlo návratu ↩️. Ak chcete aktivitu z časového plánu vymazať, vyberte **Vymazať**.

6.2.5 Aktivácia časového programu TÚV

Aby bolo možné použiť časový program TÚV, je potrebné aktivovať prevádzkový režim **Plánovanie**. Aktivácia sa vykonáva osobitne pre každú zónu.

- ▶▶ Hlavná ponuka > **Používateľské nastavenia** > **Nastavenia teplej úžitk. vody** > **Prevádzkový režim** > **Plánovanie**

- 💡 Otáčaním otočného gombíka navigujte. Pomocou tlačidla ⏪ potvrdíte voľbu.

1. Stlačením tlačidla ponuky ≡ vstúpite do hlavnej ponuky.
2. Prejdite do ponuky **Používateľské nastavenia** ⚙️.
3. Vyberte možnosť nastavení **Nastavenia teplej úžitk. vody**.
4. Zvoľte **Prevádzkový režim**.
5. Zvoľte **Plánovanie**.
6. Vyberte časový program TÚV **Harmonogram 1**, **Harmonogram 2** alebo **Harmonogram 3**.
7. Potvrďte zvolený časový plán.

Teraz môžete prejsť na domovskú obrazovku stlačením a podržaním tlačidla návratu ↩️ alebo vstúpiť do hlavnej ponuky stlačením tlačidla ponuky ≡.

6.2.6 Kopírovanie dní v týždni časového plánu TÚV

Je možné skopírovať časový plán dní v týždni a aplikovať ho na iné dni.

- ▶▶ Hlavná ponuka > **Používateľské nastavenia** > **Nastavenia teplej úžitk. vody** > **Časové programy**

- 💡 Otáčaním otočného gombíka navigujte. Pomocou tlačidla ⏪ potvrdíte voľbu.

Obr.110 Vyberte deň v týždni, ktorý chcete skopírovať



AD-3002298-01

Obr.111 Posuňte sa nadol a vyberte možnosť kopírovať do ďalších dní

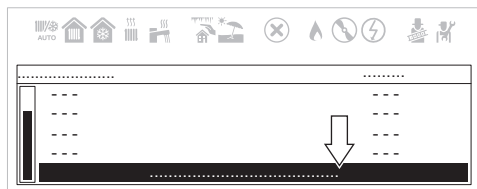

AD-3002301-01

Obr.112 Vyberte dni v týždni na skopírovanie časového plánu

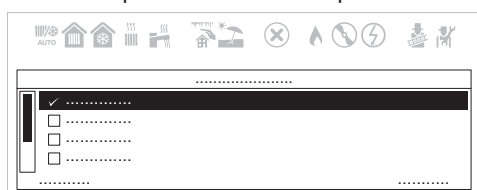



AD-3002302-01

1. Zvoľte deň v týždni, ktorý chcete skopírovať do iných dní.
2. Pomocou otočného ovládača prejdite nadol na koniec zoznamu aktivít.

3. Zvoľte **Skopírovať do iných dní**.

4. Vyberte dni v týždni na skopírovanie časového plánu.
5. Potvrďte svoj výber.

Teraz môžete prejsť na domovskú obrazovku stlačením a podržaním tlačidla návratu  alebo vstúpiť do hlavnej ponuky stlačením tlačidla ponuky .

6.3 Zoznam nastavení

Tab.139 Tabuľka nastavení

Názov	Popis	Hodnota z výroby	Min.	Max.	Úroveň
AP016	Ohrievanie zap./vyp.	Zap.	–	–	Používateľ
AP017	Teplá voda pre domácnosť zap./vyp.	Zap.	–	–	Používateľ
AP073	Zapnutie/vypnutie kúrenia leto-zima (s pripojeným vonkajším snímačom). Keď je vonkajšia teplota nad touto prahovou hodnotou, spotrebič je v letnom režime a pre ústredné kúrenie sa nezapne. Ak je vonkajšia teplota nižšia ako táto teplota, spotrebič je v zimnom režime [°C]	22	10	30	Používateľ
AP074	Vykurovanie zapnuté/vypnuté (s pripojeným vonkajším snímačom)	Vyp.	–	–	Používateľ
AP089	Meno inštalátora	–	–	–	Používateľ
AP090	Tel. č. na inštalátora	–	–	–	Používateľ
CP010	Požadovaná hodnota vykurovania [°C] bez vonkajšieho snímača	80	25	80	Používateľ
CP060	Požadovaná teplota okolia (°C) v zóne v období dovolenky	6	5	20	Používateľ
CP070	Maximálny limit izbovej teploty obvodu so zníženým režimom, ktorý umožňuje prepnutie do komfortného režimu [°C]	16	5	30	Používateľ
CP080	Teplota (°C) nastavená aktivitou používateľa v zóne.	16	5	30	Používateľ
CP081	Teplota (°C) nastavená aktivitou používateľa v zóne.	20	5	30	Používateľ
CP082	Teplota (°C) nastavená aktivitou používateľa v zóne.	6	5	30	Používateľ
CP083	Teplota (°C) nastavená aktivitou používateľa v zóne.	21	5	30	Používateľ
CP084	Teplota (°C) nastavená aktivitou používateľa v zóne.	22	5	30	Používateľ
CP085	Teplota (°C) nastavená aktivitou používateľa v zóne.	20	5	30	Používateľ
CP200	Manuálne nastavenie teploty okolia (°C).	20	5	30	Používateľ
CP240	Upravte efekt izbovej jednotky v zóne	3	0	10	Používateľ

Názov	Popis	Hodnota z výroby	Min.	Max.	Úroveň
CP250	Pridaná hodnota na kalibráciu teploty miestnosti. Túto hodnotu je možné použiť na porovnanie teplôt medzi izbovou jednotkou a iným zariadením, napríklad meteorologickou stanicou.	0	-5	5	Používateľ
CP320	Prevádzkový režim okruhu	Manuálne	–	–	Používateľ
CP510	Dočasná hodnota izbovej teploty nastavená pre zónu [°C]	20	5	30	Používateľ
CP550	Režim krbu je aktívny	Vyp.	–	–	Používateľ
CP570	Program časového spínača pre vykurovanie/chladenie	Plán 1	–	–	Používateľ
CP660	Výber ikony zobrazenia tohto okruhu	Žiadne	–	–	Používateľ
CP730	Výber rýchlosti ohrevu zóny	Normálny	–	–	Používateľ
DP060	Zvolil sa časový plán pre TUV.	Plán 1	–	–	Používateľ
DP070	Požadovaná hodnota teplej úžitkovej vody. V prípade prevádzky so zásobníkom TUV a programovaním cez interiérovú jednotku zodpovedajúcu požadovanej hodnote komfortu [°C] * Závisí od trhu	(55/60) *	35	(60/65) *	Používateľ
DP080	Redukovaná požadovaná hodnota teploty pre zásobník teplej úžitkovej vody (°C).	15	7	50	Používateľ
DP170	Programovanie začiatku dovolenky	–	–	–	Používateľ
DP180	Programovanie konca dovolenky	–	–	–	Používateľ
DP190	Zmena času vypnutia vykurovacieho obdobia zásobníka	–	–	–	Používateľ
DP200	Režim TUV: Programovanie teplej úžitkovej vody (dostupné len s interiérovou jednotkou) Manuálne (kotel so zásobníkom) – Aktívny predohrev (okamžitá prevádzka kotla) ** Nemrzúca zmes (kotel so zásobníkom) – Bez predohrevu (okamžitá prevádzka kotla)*	Nemrzúca zmes (*) / Manuálne (**)	–	–	Používateľ
DP337	Požadovaná hodnota teploty zásobníka teplej úžitkovej vody (TUV) počas obdobia dovoleniek [°C]	10	10	60	Používateľ
DP357	Čas pred aktiváciou sprchovej zóny [minúty] Nastavenie je k dispozícii len v režime „Kombi“ (vybavené vykurovacím systémom a okamžitou výrobou teplej úžitkovej vody)	0	0	180	Používateľ
DP367	Úkon po uplynutí času zóny sprchovania Nastavenie je k dispozícii len v režime „Kombi“ (vybavené vykurovacím systémom a okamžitou výrobou teplej úžitkovej vody)	Vyp.	–	–	Používateľ
DP377	Požadovaná teplota teplej úžitkovej vody pre obmedzený režim (°C) Nastavenie je k dispozícii len v režime „Kombi“ (vybavené vykurovacím systémom a okamžitou výrobou teplej úžitkovej vody)	40	20	60	Používateľ

Tab.140 Tabuľka nastavení s SMART TC°

Názov	Popis	Výrobná hodnota	Min.	Max.	Úroveň
CP060	Požadovaná teplota okolia (°C) v zóne v období dovoleniek/ potreby ochrany pred zamrznutím	6	5	20	Používateľ
CP081	Teplota (°C) nastavená aktivitou HOME v danej zóne	20	5	30	Používateľ
CP082	Teplota (°C) nastavená aktivitou AWAY v danej zóne	6	5	30	Používateľ
CP083	Teplota (°C) nastavená aktivitou MORNING v danej zóne	21	5	30	Používateľ
CP084	Teplota (°C) nastavená aktivitou EVENING v danej zóne	22	5	30	Používateľ
CP085	Teplota (°C) nastavená aktivitou CUSTOM v danej zóne	20	5	30	Používateľ
CP200	Požadovaná teplota okolia (°C) pre zónu v manuálnom režime	20	5	30	Používateľ

Názov	Popis	Výrobná hodnota	Min.	Max.	Úroveň
CP240	Upravte efekt izbovej jednotky v zóne	3	0	10	Používateľ
CP250	Pridaná hodnota na kalibráciu teploty miestnosti. Túto hodnotu je možné použiť na porovnanie teplôt medzi izbovou jednotkou a iným zariadením, napríklad meteorologickou stanicou.	0	-5	5	Používateľ
CP510	Dočasná hodnota izbovej teploty nastavená pre zónu [°C]	20	5	30	Používateľ
CP550	Režim krbu je aktívny	Vyp.	–	–	Používateľ
CP570	Program časového spínača pre vykurovanie/chladenie	Plán 1	–	–	Používateľ
DP060	Zvolil sa časový plán pre TUV.	Plán 1	–	–	Používateľ
DP080	Redukovaná požadovaná hodnota teploty pre zásobník teplej úžitkovej vody (°C).	15	7	50	Používateľ
DP337	Požadovaná hodnota teploty zásobníka teplej úžitkovej vody (TUV) počas obdobia dovolení [°C]	10	10	60	Používateľ

i Dôležité

Výrobné nastavenia sa môžu pri určitých nastaveniach v závislosti od trhu, pre ktorý je produkt určený, líšiť.

7 Údržba

7.1 Všeobecne

Kotol si nevyžaduje zložitú údržbu. Odporúčame však častú kontrolu a pravidelnú údržbu.

Údržbu na kotle musí vykonávať kvalifikovaný technik podľa platných miestnych a vnútroštátnych predpisov.

- Dbajte na to, aby bol kotol pri údržbe odpojený od elektrického napájania.
- Nefunkčné alebo opotrebované diely nahradte originálnymi náhradnými dielmi.
- Pri kontrole a údržbe vždy vymeňte všetky tesnenia na demontovaných dieloch.
- Skontrolujte, či sú všetky tesnenia správne umiestnené (umiestnenie je správne a narovnané v príslušnej drážke a uzavretý spoj bude vodotesný a vzduchotesný).
- Voda (kvapky, postriekanie) sa nesmie počas inšpekčných a údržbových činností nikdy dostať do kontaktu s elektrickými časťami, pretože hrozí nebezpečenstvo úrazu elektrickým prúdom.

7.2 Hlásenie o údržbe

Účelom tejto funkcie je upozorniť používateľa, že zariadenie vyžaduje údržbu. Keď sa na displeji zobrazí symbol , zariadenie vyžaduje údržbu. Kontaktujte vášho inštalátora.

7.3 Pokyny na údržbu

Aby bola zaistená dlhodobá bezpečnosť, funkčnosť a optimálna účinnosť zariadenia, musí byť každoročne prekontrolované kvalifikovaným a oprávneným servisným technikom. Starostlivá údržba vždy zabezpečí bezpečnosť a úspory pri používaní systému.

i Dôležité

Zariadenie je vybavené hydraulickým tlakovým spínačom, ktorý zabráni fungovaniu kotla, ak je tlak príliš nízky. Ak tlak poklesne príliš často, požiadajte o pomoc kvalifikovaného a oprávneného servisného technika.

7.3.1 Plnenie systému

Obr.113 Plnenie systému

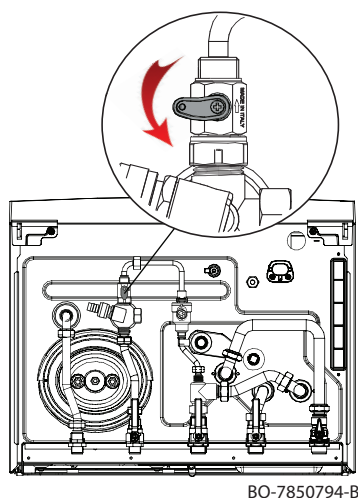

BO-7850794-B



Upozornenie

Pri plnení vykurovacieho systému sa odporúča vysoká obozretnosť. Otvorte všetky termostatické hlavice umiestnené v systéme (ak je systém nimi vybavený) a nechajte do systému pomaly natiect' vodu tak, aby sa do primárneho okruhu nedostal vzduch, až kým sa nedosiahne potrebný prevádzkový tlak. Nakoniec odvzdušnite všetky sálavé telesá (radiátory) systému. Spoločnosť De Dietrich nenesie žiadnu zodpovednosť za škody vzniknuté v dôsledku prítomnosti vzduchových bublín v tepelnom výmenníku následkom nesprávneho postupu alebo nedodržania vyššie uvedených pokynov.

1. Pred napúšťaním vykurovacieho systému ho dôkladne prepláchnite.
2. Nasad'te spätný ventil dodávaný v súprave tak, ako je to znázornené na obrázku.
3. Zatvorte ventil a uistite sa, že nedochádza k úniku.
4. Na odplynenie aktivujte funkciu opísanú v kapitole s názvom „Odplynenie“.

7.3.2 Čistenie systému

Obr.114 Čistenie systému

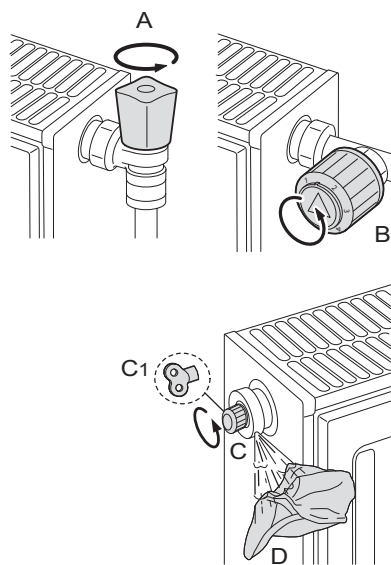

BO-0000026

Aby sa predišlo neželanému hluku, ktorý môže vznikáť počas vykurovania alebo púšťania vody, je potrebné odstrániť vzduch zo zariadenia, potrubí a ventilov. Postupujte preto takto:

1. Otvorte ventily A a B na všetkých vykurovacích telesách pripojených k vykurovaciemu systému.
2. Nastavte termostat Priestoru na najvyššiu možnú teplotu.
3. Počkajte, kým sa vykurovacie telesá nezohrejú.
4. Nastavte termostat priestoru na najnižšiu možnú teplotu.
5. Počkajte cca 10 minút, kým radiátory nevychladnú.
6. Odvzdušnite vykurovacie telesá. Začnite v dolných poschodiach.
7. Otvorte odvzdušňovací ventil (C) alebo (C1) a na prípojku položte textíliu (D).
8. Počkajte, kým nebude z odvzdušňovacieho ventilu vytekať len voda, potom zatvorte odvzdušňovací ventil.
9. Na odvzdušňovací ventil položte textíliu a otvorte ho.



Dôležité

Dávajte pozor, pretože voda môže byť ešte horúca.



Dôležité

Ak je hydraulický tlak vo vykurovacom systéme nižší ako 0,8 bar, odporúčame obnoviť tlak (odporúčaný hydraulický tlak v systéme je v rozsahu 1,5 až 2,0 bar).

8 Riešenie problémov

8.1 Dočasné a permanentné poruchy

Na displeji sa nachádzajú tri kódy: dva typy porúch a jeden typ varovania:

1. Výstraha (A)
2. Dočasné zastavenie (H)
3. Blokovanie (E)

Prvá položka zobrazená na displeji je písmeno, za ktorým nasleduje dvojčiferné číslo. Pri poruchách písmeno označuje typ poruchy: dočasnú (H) alebo trvalú (E). Číslo označuje skupinu, do akej sa vzniknutá porucha klasifikuje podľa jej vplyvu na bezpečnú a spoľahlivú prevádzku. Druhá položka, ktorá je zobrazená striedavo s prvou, poskytuje zobrazuje špecifický kód a pozostáva z dvojčiferného čísla, ktoré označuje, ku ktorému typu poruchy došlo (pozri nasledujúce tabuľky chýb).

1. Výstraha je na displeji označená písmenom "A", za ktorým nasledujú dve čísla oddelené bodkou "XX . XX" (kód skupiny . špecifický kód). Kód pred aktiváciou poruchy je varovanie, ktoré informuje používateľa, čo má robiť pred vytvorením poruchy. Postupujte podľa pokynov na obrazovke, aby ste predišli poruche.
2. Dočasné zastavenie je na displeji označené písmenom "H", po ktorom nasledujú dve čísla oddelené desatinnou bodkou "XX . XX" (kód skupiny . špecifický kód). Dočasná anomália je typ poruchy, ktorá nespôsobuje trvalé zablokovanie zariadenia, ale vyrieši sa hneď po odstránení príčiny, ktorá ju spôsobila
3. Trvalé zastavenie je na displeji označené písmenom "E", po ktorom nasledujú dve čísla oddelené desatinnou bodkou "XX . XX" (kód skupiny . špecifický kód). Trvalá porucha je porucha, ktorá zastaví činnosť kotla natrvalo. Po odstránení príčiny zablokovania je potrebné poruchu resetovať podržaním tlačidla výberu/potvrdenia na dve sekundy.

Druh kódu	Formát kódu	Farba displeja
Výstraha	Axx.xx	Svieti načerveno
Blokovanie	Hxx.xx	Svieti načerveno
Trvalé zastavenie	Exx.xx	Bliká načerveno

**Dôležité**

Pri pripájaní izbovej jednotky/radiacej jednotky „Open Therm“ ku kotlu sa v prípade poruchy vždy zobrazuje kód „254“. Na displeji zariadenia vyhľadajte kód poruchy.

**Dôležité**

Ak sa poruchy často zobrazujú, kontaktujte kvalifikovaného servisného technika.

Chybový kód je potrebný na to, aby sa rýchlo a správne zistila príčina poruchy, a na získanie podpory vášho dodávateľa.

8.2 Zobrazenie chybových kódov

Keď sa v inštalácii objaví chyba, ovládací panel zobrazí:

Obr.115 Displej chybového kódu

A

B Zobrazte príslušný kód a správu.

C Zobrazte ikonu chyby v stavovom riadku ovládacieho panela.

Ak sa objaví chyba, postupujte takto:

1. Prečítajte si kód chyby a správu.



Z domovskej obrazovky sa môžete vždy vrátiť späť k detailom aktívnej chyby.

2. Stlačením tlačidla výberu  zobrazíte ďalšie podrobnosti.
3. Postupujte podľa pokynov v podrobnostiach kódu chyby.
⇒ Chybový kód ostáva viditeľný až do vyriešenia problému.
4. Keď problém nie je možné vyriešiť, poznačte si chybový kód a kontaktujte vášho technika.

**Dôležité**

Na spotrebiči a systéme sú oprávnení pracovať len kvalifikovaní pracovníci.

8.3 Chybové kódy kotla CU-GH-21

Tab.141 Zoznam varovaní

ZOBRAZOVANIE	POPIS VÝSTRAHY	PRÍČINA – kontrola/riešenie
A00.34	Chýba vonkajší snímač	Skontrolujte nízkonapäťovú kabeláž Skontrolujte prepojovaciu dosku Skontrolujte snímač vonkajšej teploty Skontrolujte zariadenia pripojené k systému pomocou funkcie „rozšírené menu údržby“ Skontrolujte/vymeňte DPS
A02.06	Nízky tlak vykurovacieho okruhu	Skontrolujte tlak v systéme a opravte ho Skontrolujte tlak v expanznej nádobe Skontroluje, či v kotle/systéme nedochádza k priesakom

ZOBRAZOVANIE	POPIS VÝSTRAHY	PRÍČINA – kontrola/riešenie
A02.18	Nesprávna konfigurácia	Zadajte CN1/CN2 Skontrolujte/vymeňte DPS
A02.33	Chyba prekročenia maximálneho trvania dopĺňania	Skontrolujte kabeláž tlakového spínača Skontrolujte plniaci ventil na vodu Skontrolujte/vymeňte DPS Skontroluje, či v kotle/systéme nedochádza k priesakom
A02.34	Pri automatickom plnení nebol dosiahnutý minimálny časový interval medzi dvoma požiadavkami	Skontrolujte kabeláž tlakového spínača Skontrolujte plniaci ventil na vodu Skontrolujte/vymeňte DPS Skontroluje, či v kotle/systéme nedochádza k priesakom
A02.36	Funkčné zariadenie je odpojené	KOMUNIKAČNÁ CHYBA Spustíte funkciu automatickej detekcie
A02.37	Pasívne funkčné zariadenie je odpojené	KOMUNIKAČNÁ CHYBA Spustíte funkciu automatickej detekcie
A02.45	Chyba spojenia	KOMUNIKAČNÁ CHYBA Spustíte funkciu automatickej detekcie
A02.46	Chyba priority zariadenia	KOMUNIKAČNÁ CHYBA Spustíte funkciu automatickej detekcie
A02.48	Chyba konfigurácie funkcie jednotky (zariadenia)	CHYBA ELEKTRICKÉHO PRIPOJENIA Spustíte funkciu automatickej detekcie Skontrolujte elektrické pripojenia externých zariadení.
A02.49	Inicializácia uzla zlyhala	CHYBA ELEKTRICKÉHO PRIPOJENIA Spustíte funkciu automatickej detekcie Skontrolujte elektrické pripojenia externých zariadení.
A02.55	Nesprávne alebo chýbajúce výrobné číslo	Kontaktujte tím (pracovníka) servisnej siete
A02.76	Interná pamäť vyhradená pre úplné prispôsobenie nastavení. Nie je možné vykonať žiadne ďalšie zmeny	Kontaktujte tím (pracovníka) servisnej siete
A02.80	Žiadny zakončovací odpor na zbernici	Skontrolujte, či je na zbernici prítomný zakončovací odpor
A05.95	Zistilo sa krátke prerušenie signálu plameňa	
A08.02	Chyba časovača sprchovania	Skontrolujte komunikačnú zbernicu Skontrolujte, či je pripojená izbová jednotka Skontrolujte/vymeňte DPS

Tab.142 Zoznam dočasných porúch

ZOBRAZOVANIE	POPIS DOČASNÝCH PORÚCH	PRÍČINA – kontrola/riešenie <i>Pre väčšinu kontrol a riešení je potrebný inštalatér.</i>
H00.42	Prerušený/chybný snímač tlaku alebo príliš vysoký tlak	CHYBA SNÍMAČA TLAKU VODY Skontrolujte alebo vymeňte tlakový snímač vody Skontrolujte vedenie snímača tlaku vody Skontrolujte alebo vymeňte DPS Skontrolujte tlak v systéme
H00.81	Chýba snímač okolitej teploty vzduchu	Skontrolujte komunikačnú zbernicu Skontrolujte, či je pripojená izbová jednotka Skontrolujte/vymeňte DPS
H01.00	Dočasné zlyhanie komunikácie na DPS	Chyba sa vyriešila automaticky
H01.05	Dosiahnutý maximálny rozdiel teploty medzi výstupom a spätočkou	NEDOSTATOČNÁ CIRKULÁCIA Skontrolujte cirkuláciu v kotle/systéme Aktivujte manuálny odzdušňovací cyklus Skontrolujte tlak v systéme INÉ PRÍČINY Skontrolujte čistotu výmenníka Skontrolujte funkčnosť snímačov teploty Skontrolujte pripojenie snímačov teploty

ZOBRAZOVANIE	POPIS DOČASNÝCH PORÚCH	PRÍČINA – kontrola/riešenie <i>Pre väčšinu kontrol a riešení je potrebný inštalatér.</i>
H01.08	Zvýšenie prietokovej teploty vo vykurovacom systéme je príliš rýchle	NEDOSTATOČNÁ CIRKULÁCIA Skontrolujte cirkuláciu v kotle/systéme Aktivujte manuálny cyklus odvzdušnenia Skontrolujte tlak v systéme INÉ PRÍČINY Skontrolujte čistotu výmenníka Skontrolujte funkčnosť snímačov teploty Skontrolujte pripojenie snímačov teploty
H01.14	Dosiahla sa maximálna hodnota nábehovej (prietokovej) teploty alebo teploty spiatocky	NEDOSTATOČNÁ CIRKULÁCIA Skontrolujte snímač prietoku a spiatocky Skontrolujte cirkuláciu v kotle/systéme Aktivujte manuálny cyklus odvzdušnenia
H01.18	Nie je cirkulácia vody (dočasne)	NEDOSTATOČNÁ CIRKULÁCIA Skontrolujte tlak v systéme Aktivujte manuálny cyklus odvzdušnenia Skontrolujte funkčnosť čerpadla Skontrolujte cirkuláciu v kotle/systéme CHYBA SNÍMAČA TEPLoty Skontrolujte funkčnosť snímačov teploty Skontrolujte pripojenie snímačov teploty
H01.21	Prietoková teplota sa počas prevádzky režimu teplej úžitkovej vody zvyšuje príliš rýchlo.	NEDOSTATOČNÁ CIRKULÁCIA Skontrolujte tlak v systéme Aktivujte manuálny cyklus odvzdušnenia Skontrolujte funkčnosť čerpadla Skontrolujte cirkuláciu v kotle/systéme CHYBA SNÍMAČA TEPLoty Skontrolujte funkčnosť snímačov teploty Skontrolujte pripojenie snímačov teploty
H02.00	Prebieha reset.	Problém sa vyrieši sám
H02.02	Čaká sa na zadanie konfiguračných nastavení (CN1,CN2).	CN1/CN2 CHÝBA KONFIGURÁCIA Konfiguruje sa CN1/CN2
H02.03	Konfiguračné nastavenia (CN1,CN2) neboli zadané správne	CHYBA KONFIGURÁCIE PRE PARAMETRE CN1–CN2 Skontrolujte konfiguráciu CN1/CN2 Nakonfigurujte správne CN1/CN2
H02.04	Nie je možné načítať nastavenia DPS	CHYBA DPS Konfiguruje sa CN1/CN2 Vymeňte CSU (externá konfiguračná pamäť) Vymeňte dosku
H02.05	Nastavenie pamäte nie je kompatibilné s typom DPS kotla.	Informovať kvalifikovaný odborný personál
H02.07	Nízky tlak vo vykurovacom okruhu (vyžaduje sa naplnenie vodou).	CHYBA SNÍMAČA TLAKU VODY Skontrolujte tlak v systéme Skontrolujte tlak v expanznej nádobe Aktivujte manuálny odvzdušňovací cyklus Skontrolujte funkčnosť čerpadla Skontrolujte cirkuláciu v kotle/systéme CHYBA SNÍMAČA Skontrolujte funkčnosť snímačov teploty Skontrolujte pripojenie snímačov teploty
H02.12	Porucha na vstupe blokovania kotla RL (uvoľnenie)	PORUCHA NA VSTUPE BLOKOVANIA KOTLA Skontrolujte, či je kontakt RL (uvoľňovací) otvorený Skontrolujte externé zariadenie, ktoré ovláda vstup uvoľnenia
H02.31	Zariadenie vyžaduje automatické plnenie systému z dôvodu nízkeho tlaku	ŽIADOSŤ O NAPLNENIE KOTLA/SYSTÉMU (MANUÁLNA AKTIVÁCIA) Povolenie automatického dopĺňovania Skontrolujte tlak v expanznej nádobe Skontroluje, či v kotle/systéme nedochádza k priesakom

ZOBRAZOVANIE	POPIS DOČASNÝCH PORÚCH	PRÍČINA – kontrola/riešenie <i>Pre väčšinu kontrol a riešení je potrebný inštalatér.</i>
H02.38	Maximálny počet dosiahnutých cyklov automatického naplňovania	CHYBA AUTOMATICKÉHO PLNENIA KOTLA / SYSTÉMU Bol dosiahnutý maximálny povolený počet automatických plnení Skontroluje, či v kotle/systéme nedochádza k priesakom Kontaktujte tím (pracovníka) servisnej siete
H02.70	Test rekuperácie tepla externej jednotky (zariadenia) zlyhal	Chyba DSP príslušenstva SCB-09 Skontrolujte zariadenie pripojené ku kontaktu X9
H03.00	Žiadne identifikačné údaje pre bezpečnostné zariadenie kotla	PORUCHA DPS Vymeňte DPS
H03.01	Porucha komunikácie v softvéri Comfort (interná porucha v DPS kotla)	PORUCHA DPS Vymeňte DPS
H03.02	Dočasná strata plameňa	PROBLÉM S ELEKTRÓDOU Skontrolujte elektrické pripojenia elektródy Skontrolujte stav elektródy PRÍVOD PLYNU Skontrolujte tlak prívodu plynu Skontrolujte kalibráciu plynového ventilu VÝFUKOVÉ POTRUBIE SPALÍN Skontrolujte terminál prívodu vzduchu a odvodu plynov spalín INÉ PRÍČINY Skontrolujte napájacie napätie.
H03.05	Interné zastavenie	PORUCHA DPS Skontrolujte/vymeňte prepojenie DPS Zadajte CN1/CN2 Skontrolujte/vymeňte DPS
H03.08	Falošný plameň	PROBLÉM S ELEKTRÓDOU Skontrolujte elektrické pripojenia elektródy Skontrolujte stav elektródy FALOŠNÝ PLAMEŇ Skontrolujte zemný okruh Skontrolujte napájacie napätie. PORUCHA DPS Skontrolujte/vymeňte DPS
H03.09	Nízke napätie	PORUCHA NAPÁJANIA Skontrolujte prívod napätia kotla Skontrolujte/vymeňte DPS
H03.17	Porucha v systéme riadenia plynu	PORUCHA DPS Zadajte CN1/CN2 Skontrolujte/vymeňte DPS
H03.26	Žiadosť o kalibráciu kotla	ŽIADOSŤ O KALIBRÁCIU Nastavenie funkcie manuálnej kalibrácie na kotle Skontrolujte/vymeňte DPS
H03.28	Chyba synchronizácie	PORUCHA NAPÁJANIA Skontrolujte frekvenciu napájania kotla
H03.31	Porucha zablokovaného komína	PORUCHA VÝFUKOVÉHO POTRUBIA SPALÍN Skontrolujte terminál prívodu vzduchu a odvodu plynov spalín Aktivujte manuálnu kalibráciu
H03.254	Neznáma chyba	NEDEFINOVANÁ CHYBA Skontrolujte/vymeňte DPS Skontrolujte napájanie kotla Skontrolujte elektromagnetické rušenie napájania kotla
H03.54	Neznáma chyba	NEDEFINOVANÁ CHYBA Skontrolujte/vymeňte DPS Skontrolujte napájanie kotla Skontrolujte elektromagnetické rušenie napájania kotla

ZOBRAZOVANIE	POPIS DOČASNÝCH PORÚCH	PRÍČINA – kontrola/riešenie <i>Pre väčšinu kontrol a riešení je potrebný inštalatér.</i>
H20.36	Manuálna kalibrácia zlyhala	PROBLÉM S ELEKTRÓDOU Skontrolujte elektrické pripojenia elektródy Skontrolujte stav elektródy PRÍVOD PLYNU Skontrolujte tlak prívodu plynu Skontrolujte nastavenie VÝFUKOVÉ POTRUBIE SPALÍN Skontrolujte terminál prívodu vzduchu a odvodu plynov spalín INÉ PRÍČINY Skontrolujte napájacie napätie Skontrolujte/vymeňte DPS Počas kalibrácie skontrolujte, či dochádza k dostatočnej výmene tepla
H20.39	Žiadna primárna kalibrácia	POTREBNÁ KALIBRÁCIA Ak primárna kalibrácia nebola dokončená, mala by sa vykonať manuálna kalibrácia. Skontrolujte/vymeňte DPS
H20.40	Žiadna konfigurácia plynu	DRUH PLYNU Ak primárna kalibrácia nebola dokončená, je potrebné vykonať manuálnu kalibráciu a zadať druh použitého plynu. Skontrolujte/vymeňte DPS

Tab.143 Zoznam trvalých porúch (je potrebné zastavenie kotla a reset)

ZOBRAZOVANIE	POPIS TRVALÝCH ANOMÁLIÍ (VYŽADUJE SA RESET)	PRÍČINA – kontrola/riešenie <i>Pre väčšinu kontrol a riešení je potrebný inštalatér.</i>
E00.04	Snímač teploty spiatocky nie je pripojený k zapáľovaniu kotla (keď sa kotol zapne na DPS zistí, či je prítomný a pripojený snímač)	PROBLÉM SNÍMAČA/PRIPOJENIA Skontrolujte pripojenie snímača/DPS Skontrolujte funkčnosť snímača teploty Meranie ohmickej hodnoty
E00.05	Skrat snímača vratnej teploty	PROBLÉM SNÍMAČA/PRIPOJENIA Skontrolujte pripojenie snímača/DPS Skontrolujte funkčnosť snímača teploty Meranie ohmickej hodnoty
E00.06	Snímač spiatocky nie je počas prevádzky kotla pripojený (DPS zistila, že sa snímač počas prevádzky odpojil)	PROBLÉM SNÍMAČA/PRIPOJENIA Skontrolujte pripojenie snímača/DPS Skontrolujte funkčnosť snímača teploty Zmerajte hodnotu odporu
E00.07	Príliš vysoká teplota vratného snímača	PROBLÉM SNÍMAČA/PRIPOJENIA Skontrolujte pripojenie snímača/DPS Skontrolujte funkčnosť snímača teploty Zmerajte hodnotu odporu
E00.16	Snímač teploty zásobníka TUV nie je pripojený	PROBLÉM SNÍMAČA/PRIPOJENIA Skontrolujte pripojenie snímača/DPS Skontrolujte funkčnosť snímača teploty Zmerajte hodnotu odporu Pri demontáži zásobníka teplej úžitkovej vody zadajte nastavenie DP150 = ON
E00.17	Skrat snímača teploty zásobníka TUV	PROBLÉM SNÍMAČA/PRIPOJENIA Skontrolujte pripojenie snímača/DPS Skontrolujte funkčnosť snímača teploty Zmerajte hodnotu odporu
E00.40	Otvorený vstup snímača tlaku vody	PORUCHA SNÍMAČA TLAKU VODY Skontrolujte tlak v systéme a opravte ho Skontrolujte tlak v expanznej nádobe Skontroluje, či v kotle/systéme nedochádza k priesakom
E00.41	Zatvorený vstup snímača tlaku vody	PORUCHA SNÍMAČA TLAKU VODY Skontrolujte tlak v systéme a opravte ho Skontrolujte tlak v expanznej nádobe Skontroluje, či v kotle/systéme nedochádza k priesakom

ZOBRAZOVANIE	POPIS TRVALÝCH ANOMÁLIÍ (VYŽADUJE SA RESET)	PRÍČINA – kontrola/riešenie <i>Pre väčšinu kontrol a riešení je potrebný inštalatér.</i>
E00.44	Prerušený snímač TÚV	PROBLÉM SNÍMAČA/PRIPOJENIA Skontrolujte pripojenie snímača/DPS Skontrolujte funkčnosť snímača teploty Meranie ohmickej hodnoty
E00.45	Skrat snímača TÚV	PROBLÉM SNÍMAČA/PRIPOJENIA Skontrolujte pripojenie snímača/DPS Skontrolujte funkčnosť snímača teploty Zmerajte hodnotu odporu
E01.12	Teplota zistená snímačom vratnej vody je vyššia ako prietoková teplota	PROBLÉM SNÍMAČA/PRIPOJENIA Skontrolujte, či sú snímače umiestnené správnym smerom Skontrolujte, či je snímač prietoku v správnej polohe Skontrolujte teplotu spiatocky v kotle Skontrolujte funkčnosť snímačov AK PROBLÉM PRETRVÁVA 1 – reštartujte CN1/CN2 2 – vymeňte DPS
E01.17	Nie je cirkulácia vody (trvalá)	NEDOSTATOČNÁ CIRKULÁCIA Skontrolujte tlak v systéme Aktivujte manuálny odvzdušňovací cyklus Skontrolujte funkčnosť čerpadla Skontrolujte cirkuláciu v kotle/systéme CHYBA SNÍMAČA Skontrolujte funkčnosť snímačov teploty Skontrolujte pripojenie snímačov teploty
E01.20	Bola dosiahnutá maximálna teplota spalín	VÝMENNÍK JE NA STRANE SPALÍN UPCHATÝ Skontrolujte čistotu výmenníka
E02.15	Prekročenie minimálneho času na rozpoznanie kľúča CSU	ČASOVÝ LIMIT KĹÚČA CSU VYPRŠAL Kľúč nie je pripojený alebo nie je rozpoznaný
E02.17	Permanentné zlyhanie komunikácie na DPS	CHYBA DPS Skontrolujte elektromagnetické rušenie Kontaktujte tím (pracovníka) servisnej siete
E02.32	Čas na automatické plnenie vypršal	PORUCHA DPS Skontrolujte kabeláž tlakového spínača Skontrolujte plniaci ventil na vodu Skontrolujte/vymeňte DPS
E02.35	Kritické bezpečnostné zariadenie odpojené	KOMUNIKAČNÁ CHYBA Spustite funkciu automatickej detekcie (parameter AD)
E02.39	Nedostatočné zvýšenie tlaku po automatickom plnení	PORUCHA DPS Skontrolujte kabeláž tlakového spínača Skontrolujte plniaci ventil na vodu Skontrolujte/vymeňte DPS Skontroluje, či v kotle/systéme nedochádza k priesakom
E02.47	Pripojenie k externému zariadeniu bolo neúspešné	CHYBA ELEKTRICKÉHO PRIPOJENIA Spustite funkciu automatickej detekcie (nastavenie AD) Skontrolujte elektrické pripojenia externých zariadení.
E04.00	Porucha bezpečnostných nastavení	CHYBA DPS Vymeňte DPS
E04.01	Skrat snímača prietokovej teploty	PROBLÉM SNÍMAČA/PRIPOJENIA Skontrolujte pripojenie snímača/DPS Skontrolujte funkčnosť snímača
E04.02	Odpojený snímač teploty prietokovej vody	PROBLÉM SNÍMAČA/PRIPOJENIA Skontrolujte pripojenie snímača/DPS Skontrolujte funkčnosť snímača
E04.03	Prekročená maximálna prietoková teplota	NEDOSTATOČNÁ CIRKULÁCIA Skontrolujte cirkuláciu v kotle/systéme Aktivujte manuálny odvzdušňovací cyklus Skontrolujte funkčnosť snímačov
E04.04	Skrat snímača spalín	PORUCHA ČINNOSTI SNÍMAČA SPALÍN Skontrolujte funkčnosť snímača spalín Skontrolujte pripojenie snímača/DPS

ZOBRAZOVANIE	POPIS TRVALÝCH ANOMÁLIÍ (VYŽADUJE SA RESET)	PRÍČINA – kontrola/riešenie <i>Pre väčšinu kontrol a riešení je potrebný inštalatér.</i>
E04.05	Snímač spalín je odpojený	PROBLÉM SNÍMAČA/PRIPOJENIA Skontrolujte funkčnosť snímača spalín Skontrolujte pripojenie snímača/DPS
E04.06	Bola dosiahnutá kritická teplota spalín	UPCHATIE DYMOVODU Skontrolujte, či nie je dymovod upchatý PORUCHA ČINNOSTI SNÍMAČA SPALÍN Skontrolujte funkčnosť snímača
E04.07	Maximálny rozdiel dosiahnutý medzi výstupnými teplotami	SENZOROVÝ PRÍSTUP Skontrolujte správnu polohu snímača Skontrolujte správnu funkciu snímača NEDOSTATOČNÁ CIRKULÁCIA Skontrolujte tlak v systéme Aktivujte manuálny odvodu vzdušného cyklus Skontrolujte funkčnosť čerpadla Skontrolujte cirkuláciu v kotle/systéme
E04.10	Horák sa nezapálil po piatich pokusoch	PRÍVOD PLYNU Skontrolujte tlak prívodu plynu Skontrolujte elektrické pripojenie plynového ventilu Skontrolujte kalibráciu plynového ventilu Skontrolujte funkčnosť plynového ventilu PROBLÉM S ELEKTRÓDOU Skontrolujte elektrické pripojenia elektródy Skontrolujte stav elektródy INÉ PRÍČINY Skontrolujte funkčnosť ventilátora Skontrolujte stav odvodu spalín (upchatie)
E04.11	Test plynového ventilu VPS zlyhal	KABELÁŽ/PLYNOVÝ VENTIL Vymeňte kabeláž. Vymeňte plynový ventil.
E04.12	Zlyhanie zapalovania pre nesprávnu detekciu plameňa	ZLYHANIE PLAMEŇA Skontrolujte zemný okruh Skontrolujte napájacie napätie.
E04.13	Lopatka ventilátora zablokovaná	PROBLÉM S VENTILÁTOROM/PCB Skontrolujte spojenie DPS – ventilátor Vymeňte jednotku vzduch-plyn
E04.14	Porucha spaľovania	KONTROLA ELEKTRÓDY Skontrolujte elektrické pripojenia elektródy Skontrolujte stav elektródy PRÍVOD PLYNU Skontrolujte tlak prívodu plynu Skontrolujte kalibráciu plynového ventilu VÝFUKOVÉ POTRUBIE SPALÍN Skontrolujte terminál prívodu vzduchu a odvodu plynov spalín Skontrolujte napájacie napätie
E04.15	Porucha blokovania výfukových plynov	KONTROLA ELEKTRÓDY Skontrolujte elektrické pripojenia elektródy Skontrolujte stav elektródy Spustite manuálnu kalibráciu VÝFUKOVÉ POTRUBIE SPALÍN Skontrolujte terminál prívodu vzduchu a odvodu plynov spalín Skontrolujte napájacie napätie.
E04.17	Porucha v riadiacom okruhu plynového ventilu	CHYBA DPS Vymeňte DPS Vymeňte plynový ventil
E04.18	Spodná teplota je nižšia ako minimálna teplota	PROBLÉM SNÍMAČA/PRIPOJENIA Skontrolujte pripojenie snímača/DPS Skontrolujte funkčnosť snímača

ZOBRAZOVANIE	POPIS TRVALÝCH ANOMÁLIÍ (VYŽADUJE SA RESET)	PRÍČINA – kontrola/riešenie <i>Pre väčšinu kontrol a riešení je potrebný inštalatér.</i>
E04.23	Interné zastavenie komunikácie	RIADIACI PLYNOVÝ VENTIL Skontrolujte/vymeňte vedenie regulačného plynového ventilu Skontrolujte/vymeňte regulačný plynový ventil CHYBA DPS Vymeňte DPS Vypnite a znova zapnite napájanie, a potom vykonajte RESET
E04.24	Chyba nenájdeneho plynu	PROBLÉM S ELEKTRÓDOU Skontrolujte elektrické pripojenia elektródy Skontrolujte stav elektródy PRÍVOD PLYNU Skontrolujte tlak prívodu plynu Skontrolujte kalibráciu plynového ventilu VÝFUKOVÉ POTRUBIE SPALÍN Skontrolujte terminál prívodu vzduchu a odvodu plynov spalín INÉ PRÍČINY Skontrolujte napájacie napätie. Zadajte správny druh plynu
E04.25	Strata plameňa počas chyby bezpečnostného času	PROBLÉM S ELEKTRÓDOU Skontrolujte elektrické pripojenia elektródy Skontrolujte stav elektródy PRÍVOD PLYNU Skontrolujte tlak prívodu plynu Skontrolujte kalibráciu plynového ventilu VÝFUKOVÉ POTRUBIE SPALÍN Skontrolujte terminál prívodu vzduchu a odvodu plynov spalín INÉ PRÍČINY Skontrolujte napájacie napätie. Zadajte správny druh plynu
E04.26	Chyba zapalovania	PROBLÉM S ELEKTRÓDOU Skontrolujte elektrické pripojenia elektródy Skontrolujte stav elektródy PRÍVOD PLYNU Skontrolujte tlak prívodu plynu Skontrolujte kalibráciu plynového ventilu VÝFUKOVÉ POTRUBIE SPALÍN Skontrolujte terminál prívodu vzduchu a odvodu plynov spalín INÉ PRÍČINY Skontrolujte napájacie napätie. Zadajte správny druh plynu
E04.27	Otvorený plynový ventil s chybou detekcie plameňa	PROBLÉM S ELEKTRÓDOU Skontrolujte elektrické pripojenia elektródy Skontrolujte stav elektródy PRÍVOD PLYNU Skontrolujte tlak prívodu plynu Skontrolujte kalibráciu plynového ventilu VÝFUKOVÉ POTRUBIE SPALÍN Skontrolujte terminál prívodu vzduchu a odvodu plynov spalín INÉ PRÍČINY Skontrolujte napájacie napätie. Zadajte správny druh plynu
E04.28	Porucha spätnej väzby plynového ventilu	PLYNOVÝ VENTIL Skontrolujte/vymeňte DPS Skontrolujte/vymeňte plynový ventil Skontrolujte/vymeňte vedenie plynového ventilu

ZOBRAZOVANIE	POPIS TRVALÝCH ANOMÁLIÍ (VYŽADUJE SA RESET)	PRÍČINA – kontrola/riešenie <i>Pre väčšinu kontrol a riešení je potrebný inštalatér.</i>
E04.29	Dosiahnutý maximálny povolený počet reštartov	Vypnite a znova zapnite napájanie, a potom vykonajte RESET Skontrolujte/vymeňte DPS
E04.50	Porucha plynového ventilu	PLYNOVÝ VENTIL Skontrolujte/vymeňte DPS Skontrolujte/vymeňte plynový ventil Skontrolujte/vymeňte vedenie plynového ventilu
E04.54	Neznáma chyba	CHYBA DPS Skontrolujte elektrické prípojky
E04.250	Porucha plynového ventilu	PLYNOVÝ VENTIL Skontrolujte/vymeňte DPS Skontrolujte/vymeňte plynový ventil Skontrolujte/vymeňte vedenie plynového ventilu
E04.254	Neznáma chyba	CHYBA DPS Skontrolujte elektrické prípojky

9 Likvidácia

9.1 Likvidácia a recyklovanie

Zariadenie sa skladá z viacerých komponentov vyrobených z rôznych materiálov, ako sú napríklad oceľ, meď, plast, sklolaminát, hliník, guma atď.

DEMONTÁŽ A LIKVIDÁCIA ZARIADENIA (PODĽA SMERNICE OEEZ)

Po demontáži nepotrebného zariadenia sa toto zariadenie nesmie likvidovať v zmiešanom komunálnom odpade.

Tento druh odpadu sa musí triediť, aby sa materiály, z ktorých je zariadenie vyrobené, mohli recyklovať a znovu použiť.

Ďalšie informácie o dostupných možnostiach recyklovania žiadajte od miestnej samosprávy.

Nesprávne nakladanie s odpadom môže mať potenciálne negatívne účinky na životné prostredie a ľudské zdravie.

Ak sa nepotrebné zariadenia vymenia za nové, predávajúci je zo zákona povinný staré zariadenie odobrať a bezplatne zlikvidovať.

Symbol  na zariadení indikuje, že je zakázané likvidovať daný výrobok v zmiešanom komunálnom odpade.



Varovanie

Demontáž a likvidáciu zariadenia musí uskutočniť kvalifikovaný inštalatér podľa miestnych a národných predpisov.

10 Životné prostredie

10.1 Úspora energie

Nastavenie vykurovania

Prietokovú teplotu zariadenia nastavte podľa typu systému (inštalácie). Pri systémoch (inštaláciách) s radiátormi odporúčame nastaviť maximálnu prietokovú teplotu vykurovacej vody na cca 60 °C a túto teplotu zvyšovať iba v prípade, ak sa nedosiahne požadovaná úroveň komfortu. V systémoch (inštaláciách) so sálavými podlahovými panelmi neprekračujte teplotu stanovenú projektantom systému (inštalácie). Odporúčame použiť externý snímač (snímač vonkajšej teploty) a/alebo ovládací panel na automatické nastavenie prietokovej teploty podľa atmosférických podmienok alebo vnútornej teploty. Tým sa zabezpečí, že sa bude produkovať iba také množstvo tepla, aké je skutočne potrebné. Nastavte teplotu okolia bez toho, aby sa miestnosti prehrievali. Každý stupeň prebytočného tepla zvyšuje spotrebu energie približne o 6 %. Teplotu okolia je tiež potrebné upraviť podľa toho, ako sa miestnosti využívajú. Spálne alebo miestnosti, ktoré sa nevyužívajú často, je možné napríklad vykurovať na nižšiu teplotu ako ostatné. Použite funkciu hodinového programovania (ak je dostupná) a teplotu okolia počas noci nastavte na cca o 5 °C nižšiu ako je teplota počas dňa. Nastavenie ešte nižšej teploty už neprinesie ďalšie úspory nákladov. Nastavené teploty znížte ešte nižšie iba vtedy, ak budete dlhší čas preč (napríklad na dovolenke). Nezakrývajte radiátory, pretože by to bránilo správnej cirkulácii vzduchu. Nenechávajte poodchýlené okná na vetranie miestností – namiesto toho ich na krátky čas otvorte dokorán.

Nastavenie teploty teplej úžitkovej vody

Nastavením komfortnej teploty úžitkovej vody a zabránením jej zmiešavaniu so studenou vodou vám umožní šetriť energiu. Každý stupeň prebytočného tepla spotrebúva energiu a spôsobuje intenzívnejšiu tvorbu vodného kameňa (to je hlavný dôvod vzniku porúch zariadenia).

11 Príloha

11.1 Informačný list výrobku – kombinované kotle

Tab.144 Informačný list výrobku pre kombinované kotle

VIVADENS SMART		35 BIC
Vykurovanie priestoru – použitie pri teplotách		Stredné
Ohrev vody – Uvedený záťažový profil		XL
Vykurovanie priestoru – trieda sezónnej energetickej účinnosti		A
Ohrev vody – trieda energetickej účinnosti		A
Menovitý tepelný výkon (<i>Prated alebo Psup</i>)	kW	24
Vykurovanie priestoru – ročná spotreba energie	GJ	74
Ohrev vody – ročná spotreba energie	kWh ⁽¹⁾ GJ ⁽²⁾	29 18
Vykurovanie priestoru – Sezónna energetická účinnosť	%	94
Energetická účinnosť ohrevu vody	%	81
Vnútna hladina akustického výkonu L _{WA}	dB	50
(1) elektrina (2) palivo		

11.2 Informačný list výrobku – regulátory teploty

Tab.145 Informačný list pre regulátory teploty

SMART TC°		Na použitie s modulačnými vykurovacími systémami	Na použitie s vykurovacími systémami ON/OFF
Trieda		V	IV
Príspevok k energetickej účinnosti vykurovania priestoru	%	3	2

Původní návod k používání - © Autorské právo

Veškeré technické údaje v tomto dokumentu včetně výkresů a schémat zapojení zůstávají výhradním majetkem výrobce a nesmí být reprodukovány bez předchozího písemného souhlasu. Změny vyhrazeny.

Manual original - © Derechos de autor

Toda la información técnica y tecnológica que contienen estas instrucciones, junto con las descripciones técnicas y esquemas proporcionados son de nuestra propiedad y no pueden reproducirse sin nuestro permiso previo y por escrito. Contenido sujeto a modificaciones.

Istruzioni originali - © Copyright

Le informazioni tecniche e tecnologiche contenute nelle presenti istruzioni, nonché descrizioni e disegni eventualmente forniti, rimangono di nostra proprietà e non possono essere riprodotti senza nostro previo consenso scritto. Soggetto a modifiche.

Manual original - © Direitos de autor

Todas as informações técnicas, contidas nas presentes instruções, bem como os desenhos e esquemas elétricos são nossa propriedade e não podem ser reproduzidos sem a nossa autorização prévia por escrito. Sujeito a modificações.

Pôvodný návod na použitie - © Autorské práva

Všetky technické údaje v tomto dokumente vrátane výkresov a schém zostávajú výhradným majetkom výrobcu a nesmú byť reprodukované bez predchádzajúceho písomného súhlasu. Zmeny vyhradené.

DE DIETRICH
FRANCE

Direction de la Marque
57, rue de la Gare - F-67580 Mertzwiller
www.dedietrich-thermique.fr

DE DIETRICH SERVICE
AT

 0800 / 201608 freecall
www.dedietrich-heiztechnik.com

VAN MARCKE NV
BE

LAR Blok Z, 5
B- 8511 KORTRIJK
 +32 (0)56/23 75 11
www.vanmarcke.com

MEIER TOBLER AG
CH

Bahnstrasse 24 - CH - 8603 SCHWERZENBACH
 +41 (0) 44 806 41 41
 info@meiertobler.ch
+41 (0)8 00 846 846  ServiceLine
www.meiertobler.ch

MEIER TOBLER SA
CH

Chemin de la Veyre-d'En-Haut B6,
CH -1806 St-Légier-La-Chiésaz
 +41 (0) 21 943 02 22
 info@meiertobler.ch
+41 (0)8 00 846 846  ServiceLine
www.meiertobler.ch

DE DIETRICH
CN

UNIT 1006 , CBD International
Mansion, No.16 Yong An Dong li,
Chaoyang District, 100022, Beijing China
 +400 6688700
 +86 10 6588 4834
 contactBJ@dedietrich.com.cn
www.dedietrich-heating.com

BDR THERMEA Czech Republic s.r.o
CZ

Jeseniova 2770/56 - 130 00 Praha 3
 +420 271 001 627
 dedietrich@bdrthermea.cz
www.dedietrich.cz

HS Tarm A/S
DK

Smedevej 2
DK- 6880 Tarm, Denmark
 +45 97 37 15 11
 info@hstarm.dk
www.hstarm.dk

De Dietrich 
SERVICE CONSOMMATEURS

0 809 400 320 

DE DIETRICH THERMIQUE IBERIA S.L.U.
ES

C/Salvador Espriu, 11
08908 L'HOSPITALET de LLOBREGAT
 +34 902 030 154
 info@dedietrichthermique.es
www.dedietrich-calefaccion.es

DUEDI S.r.l
IT

Distributore Ufficiale Esclusivo
De Dietrich-Thermique Italia Via Maestri del Lavoro, 16
12010 San Defendente di Cervasca (CN)
 +39 0171 857170
 +39 0171 687875
 info@duediclina.it
www.duediclina.it

NEUBERG S.A.
LU

39 rue Jacques Stas - B.P.12
L- 2549 LUXEMBOURG
 +352 (0)2 401 401
www.neuberg.lu
www.dedietrich-heating.com



DE DIETRICH
Technika Grzewcza sp. z o.o.
PL

ul. Północna 15-19, 54-105 Wrocław
 +48 71 71 27 400
 biuro@dedietrich.pl

801 080 881 

www.facebook.com/DeDietrichPL
www.dedietrich.pl

ООО «БДР ТЕРМИЯ РУС»
RU

129164, Россия, г. Москва
Зубарев переулок, д. 15/1
Бизнес-центр «Чайка Плаза», офис 309
 8 800 333-17-18
 info@dedietrich.ru
www.dedietrich.ru

BDR THERMEA (SLOVAKIA) s.r.o
SK

Hroznová 2318-911 05 Trenčín
 +421 907 790 221
 info@baxi.sk
www.dedietrichsk.sk

CE
0085

De Dietrich 

